

ASTRA®

TÜREN . MODERN . NACHHALTIG

CPL-Kollektion

6.0

2023/2024

Die **CPL-Türen**-Kollektion

ASTRA | 30 Jahre CPL-Kompetenz

Made in Germany

Aus dem Handwerk – für das Handwerk!



CPL-Kollektion
6.0
2023/2024

ASTRA | **Die Marke** für Tischler und Schreiner mit über 30 Jahren **CPL-Kompetenz**.

ASTRA Türenwerk in Güsten / Sachsen-Anhalt



ASTRA Türen ist der Spezialist bei der Herstellung von CPL-Türen und -Zargen. Die Erfahrung von über 30 Jahren macht die ASTRA CPL-Türen so besonders. Das beweist die stets aktuelle CPL Kollektion – bestehend aus knapp 40 CPL-Oberflächen – die laufend den technischen und optischen Entwicklungen angepasst werden.

Made in Germany

Aus dem Handwerk – für das Handwerk!

	Technik: Industrie 4.0 Moderner Maschinenpark mit digitaler Fertigung		Kantentechnik: Innovative Kanten- technologie für perfekte optische und haptische Eigenschaften.
	Vielfalt: CPL-Spezialist mit knapp 40 aktuellen Dekoren		Oberfläche: Kratzfest, stoßfest, belastbar und öko- logisch unbedenklich
	Qualität: Kompromisslose Handwerker- qualität		Montage: Einfach, schnell und passgenau
	Zeitgeist: Hochinnovative und marktführende Optiken		Schnelligkeit: Kurze Lieferzeiten durch „Just in Time“ Fertigung
	Einkauf: 98% aller Rohstoffe kommen aus Deutschland		Funktionen: Für Wohnraum und Objekt
	Herkunft: Grauthoff ist seit 1956 ein Familien- unternehmen aus Deutschland		Nachhaltigkeit: Aus Liebe zur Natur – in allen Belangen ein Selbstverständnis

Inhalt

ASTRA-Vielfalt auf einem Blick

Die Marke für Tischler und Schreiner	Seite	2	Akazie, Eiche, Buche	Seite	76
Inhalt	Seite	3	Ahorn	Seite	77
CPL-Oberflächen	Seite	4 - 5	Angora matt	Seite	78 - 79
CPL-Kantentechnik	Seite	6 - 7	Uni-Oberflächen matt	Seite	80 - 81
NANO-Matt CPL	Seite	8 - 15	CPL Easycolor – streichfähig	Seite	82 - 83
Weißer CPL Türen	Seite	16 - 19	Stiltür Modell Meißen	Seite	84
Türen mit Lichtausschnitt	Seite	20 - 21	Stiltür Modell Dresden	Seite	85
Corteo Weiß CPL	Seite	22 - 25	Blendrahmen	Seite	86 - 87
Effektwelt	Seite	26 - 27	Puro 40 – wandflächenbündig	Seite	88 - 89
Effekt Weiß	Seite	28 - 31	Funktion: Wohnungseingang / Schallschutz	Seite	90 - 91
Effekt Onyx	Seite	32 - 35	Funktion: Einbruchhemmung	Seite	92 - 93
Effekt Eiche Corda	Seite	36 - 39	Funktion: Feuerschutz + Spezialtüren	Seite	94
Effekt Nuss	Seite	40 - 43	Renovieren	Seite	95
Effekt Eiche Nero	Seite	44 - 47	Zargen mit Hinterlüftung	Seite	96 - 97
FACHWERK Kollektion	Seite	48 - 49	Die LONGLIFE Kante	Seite	98 - 99
FACHWERK Eiche Sand	Seite	50 - 51	Technische Details und Optionen	Seite	100
FACHWERK Eiche Natur	Seite	52 - 53	Zargentypen	Seite	101
FACHWERK Eiche Honig	Seite	54 - 55	Garagenverbindungstür	Seite	102
Ureiche	Seite	56 - 57	Fachbegriffe	Seite	103
Pinea Snow	Seite	58 - 59	ADD-ON – Schriften und Symbole	Seite	104 - 105
Pinea Silver	Seite	60 - 61	Türdrücker	Seite	106 - 107
CPL-Glas-Tür	Seite	62 - 63	Lichtausschnitt Typen und Verglasungen	Seite	108
Lines Typenübersicht	Seite	64 - 65	Türblatt- und Zargenmaße	Seite	109
Lines PLAN	Seite	66 - 69	Oberflächen-Gesamtübersicht	Seite	110 - 111
Lines CURVED	Seite	70 - 71			
Lines STRAIGHT	Seite	72 - 73			
Lines INLAY	Seite	74 - 75			



Oberflächen Eigenschaften

Die ASTRA Türen Kollektion enthält verschiedene Oberflächen, Nano, CPL und Schichtstoff, mit jeweils hervorragenden Eigenschaften.

ASTRA CPL | Schichtstoff

Die Oberflächen CPL und Schichtstoff sind mehrschichtig aufgebaut. Sie bestehen aus mit härtbaren Harzen imprägnierten Papierbahnen. Mehrere Schichten aus Dekorpapier und Kraftpapier werden dazu unter hohem Druck und Wärme miteinander verpresst. Dadurch weist der Schichtstoff eine hohe Abriebfestigkeit auf und hält einer hohen Stoßbeanspruchung stand. Moderne Drucktechnik für naturnahe Nachbildungen im Dekor und die hohe Qualität der eingesetzten Materialien sind überzeugende Argumente für ihren Einsatz. ASTRA-Schichtstoffe sind ökologisch unbedenklich. Die dekorative Oberfläche ist beständig gegen alle haushaltsüblichen Lösemittel und Chemikalien.

Unsere Rohstoffe

Wir verwenden Papierbahnen und duroplastische Harze, die im täglichen Umgang für den Kontakt mit Lebensmitteln zugelassen sind. Die Lamine werden ohne Zusatz von halogen- und schwermetallhaltigen Zuschlagstoffen hergestellt. 88% aller in der Herstellung unserer Oberflächen eingesetzten Materialien sind aus nachwachsenden Rohstoffen.

Made in Germany
Aus dem Handwerk - für das Handwerk!

LICHTECHT

ASTRA Oberflächen verändern im Vergleich zum Echtholz ihr Erscheinungsbild nur in sehr geringem Maß.



LEICHTES REINIGEN

ASTRA Oberflächen sind leicht zu reinigen. Mit einem herkömmlichen Reinigungsmittel lassen sich Verschmutzungen schnell und einfach beseitigen.



WASSERFEST

ASTRA Oberflächen werden weder von kochendem noch von kaltem Wasser angegriffen.



HITZEFEST

ASTRA Oberflächen sind kurzfristig unempfindlich beim Kontakt mit heißen Gegenständen bis zu 120°C.



KRAZTFEST

ASTRA Oberflächen sind durch den mehrschichtigen Aufbau bei normalem Gebrauch kratzfest.



UNEMPFINDLICH

ASTRA Oberflächen sind unempfindlich gegenüber Flecken aller Art wie z. B. Kaffee, Rotwein, Senf, Butter, Öl, Kugelschreiber, Essigsäure.



Oberflächen Aufbau

Durch unterschiedliche Oberflächenbeschichtungen lassen sich besondere Eigenschaften erzeugen, die je nach Optik oder Einsatzort Verwendung finden.

ASTRA CPL

1 Dekorfilm

2 70g Pergament

Stärke 0,2 mm

ASTRA CPL eignet sich als Oberfläche für den Wohnbereich im Neubau oder für die Renovierung in Mietwohnungen.

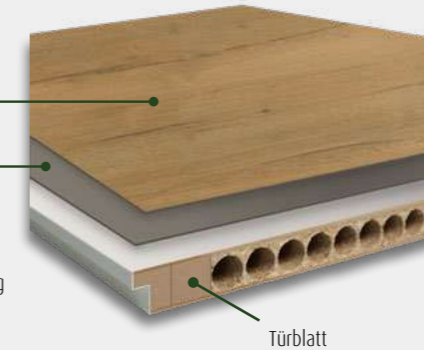

CPL EASYCOLOR by ASTRA

1 streichfähige Oberfläche

2 70g Pergament

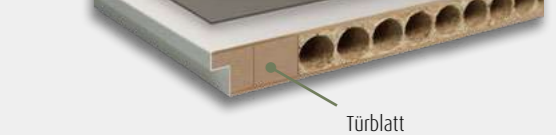

ASTRA NANO-MATT CPL

1 UV-Decklack

2 Imprägnierter Dekorfilm

3 70g Pergament

ASTRA Nano matt eignet sich als Oberfläche für den Wohnbereich im Neubau oder für die Renovierung in Mietwohnungen.

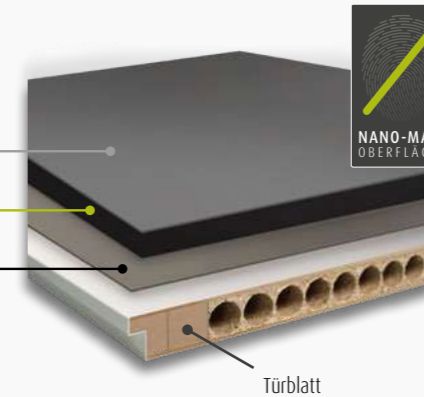

NEU!

Die hochwertigen und topaktuellen **NANO-MATT CPL**-Oberflächen überzeugen optisch und haptisch. Sie werden bereits im gehobenen Möbel- oder Küchendesign eingesetzt und verleihen Inneneinrichtungen einen exklusiven, edlen Charakter. Als Türoberfläche ist ASTRA **NANO-MATT CPL** die optimale Ergänzung und dient zur Abrundung eines hochwertigen Interieurs.

ASTRA Schichtstoff

1 Dekorfilm

2 Kernbogen

3 Kernbogen

4 Natriumkraftpapier

Stärke 0,8 mm

ASTRA-Schichtstoff kommt vor allem in öffentlichen Gebäuden und gewerblichen Räumen zum Einsatz.

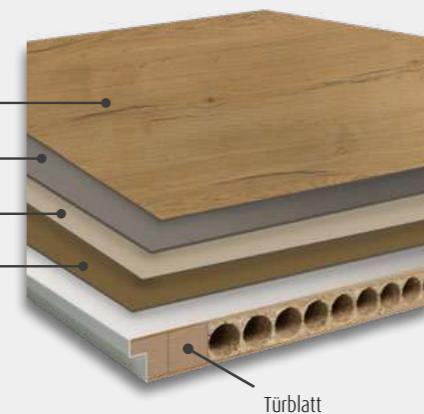

Bewährte Qualität Die gefälzte smart²kante

Die Türblatt- und Zargenkante stellt eine besondere Herausforderung bei der Verarbeitung von CPL-Oberflächen dar. ASTRA hat sich dieser Problematik angenommen und sie dank hochmoderner Kantenbearbeitungen gelöst. Gerade bei der Fertigung von Türblättern mit geraden Kanten oder Zargen mit eckigen Bekleidungen bleibt eine Fuge sichtbar, die besonders bei hellen Oberflächen auffällt. Für gefälzte Türen eignet sich optimal die smart²kante, denn dank des minimalen Radius von ca. 2 mm kann das Material um die Kanten herum gezogen werden – ohne jeglichen Ansatz.

Die smart²kante:



Besondere Eigenschaften:

- Spezielles Kantenverfahren für durchgehende Optik
- Für alle Oberflächen der ASTRA CPL Kollektion
- Perfekte haptische Eigenschaften
- Besonders elegante Optik
- Bewährte und ausgereifte ASTRA Qualität

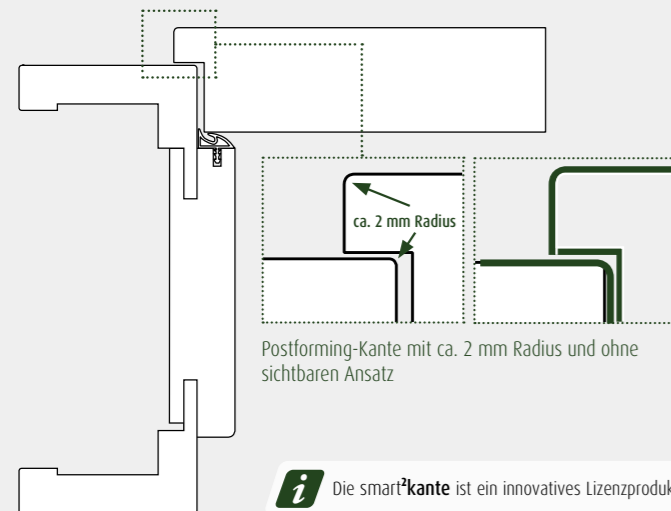

Weitere Kantenausführungen:

2 mm LONGLIFE-Kante - Auch als **KiTa** Kante geeignet!



Kante mit kleinem Radius. **Oberflächen siehe Seite 7 unten.**
(Weitere Informationen siehe Seite 98/99)

Rundkante



Kante mit ca. 6 mm Radius für **CPL Weißlack 9010 Oberflächen** lieferbar.

Gerade Kante



Eckige Kante für **alle HPL-Oberflächen** (Schichtstoff) lieferbar.

Spitzentechnologie Die stumpfe Kante mit **NULLFUGE**

Die bewährte und ausgereifte **ASTRA NULLFUGE** bei stumpfen Türblättern wird jetzt mit der neuen Lasertechnik gefertigt. Zusätzlich zu den bestehenden beiden Oberflächen Weißlack ähnl. 9010 CPL und Verkehrsweiß ähnl. 9016 CPL werden auch die neuen **NANO-MATT** CPL-Oberflächen mit der innovativen **NULLFUGE** mit Lasertechnik ausgestattet.



Stumpfe Kantenausführungen:

0,8 mm Kante mit **NULLFUGE**



Stumpfe, eckige Kante. **Oberflächen siehe unten.**

Gerade Kante STUMPF



Stumpfe, eckige Kante. **Alle Holzoptik-Oberflächen möglich.**

2 mm LONGLIFE-Kante



Stumpfe, eckige Kante. **Oberflächen siehe unten.**
(Weitere Informationen siehe Seite 98/99)

Die LONGLIFE-Kante

Die LONGLIFE Kante zeichnet sich durch besondere Stabilität und Widerstandsfähigkeit aus und eignet sich daher perfekt für den Einsatz im Objekt. Ein spezielles Fertigungsverfahren bringt das Kantenmaterial nahezu unsichtbar an das Türblatt. Durch einen leichten Radius und die dickere Kantenbeschaffenheit ist ein Türblatt mit LONGLIFE-Kante auch für den Einsatz in Einrichtungen für Kinder- und Kleinkinder geeignet und kann natürlich auch im Privatbereich eingesetzt werden.

0,8 mm NULLFUGE | Lieferbare Kantenfarben:

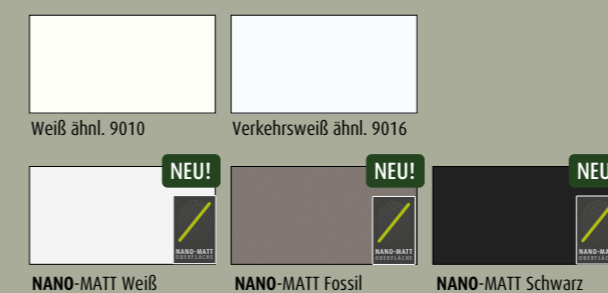

2 mm LONGLIFE-Kante | Lieferbare Kantenfarben:





NANO-MATT CPL

Modernste Oberflächentechnologie trifft Zeitgeist.

Die ASTRA **NANO-MATT** Kollektion besitzt eine besonders matte und gleichzeitig extrem unempfindliche Oberfläche. Damit gehören Fingerabdrücke und ähnliche Verschmutzungen der Vergangenheit an. Besonders bei dunklen Farbtönen trägt die **NANO-MATT** Beschichtung zu einer hohen Alltagstauglichkeit bei – damit gehört häufiges Putzen der Vergangenheit an. Das Gleiche gilt natürlich auch für den stets aktuellen Farbton Weiß.

NANO-MATT Kollektion

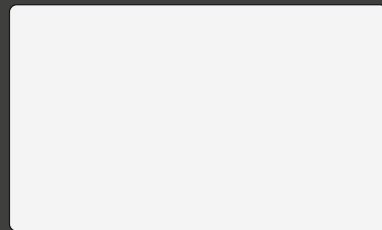

NANO-MATT Weiß CPL

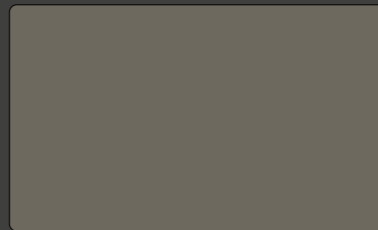

NANO-MATT Fossil CPL

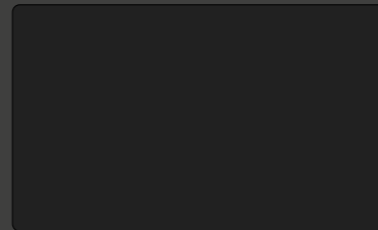

NANO-MATT Schwarz CPL

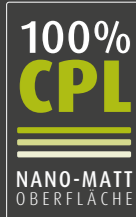

Das ist neu.

ASTRA vereint alle Vorteile des CPL-Materials mit einer neuen matten Oberflächen-Optik. Durch eine spezielle zusätzliche Beschichtung erreichen die **NANO-MATT CPL** Oberflächen eine einzigartige matte Optik und samtig elegante Haptik. Bisher war das bei CPL-Türen nicht möglich, sondern war ausschließlich dem hochwertigen Innenausbau durch aufwändige Lacktechniken vorbehalten. Durch die Kombination von CPL mit der neuen **NANO-MATT** Oberflächentechnologie sind die ASTRA **NANO-MATT CPL** Dekore eine preislich sehr attraktive Alternative für die elegante Wohnraumgestaltung.

Das sind einzigartige Vorteile, die nur ASTRA bietet.

Vergleich Uni matt > NANO-MATT CPL



Alle ASTRA CPL-Oberflächen besitzen ein mattes Oberflächen-Finish. Bei Uni-Oberflächen sorgt eine sehr feine Struktur für eine hochwertige Optik und bei Holzdekoren für den besonderen Echtheitseindruck.



Die ASTRA **NANO-MATT CPL** Oberflächen wirken durch den speziellen Oberflächenaufbau noch matter. Dabei überzeugen sie aufgrund ihrer Beschichtung durch Unempfindlichkeit gegen Fingerabdrücke und Verschmutzungen.



Modell Glatt | **NANO-MATT CPL** Schwarz | 2-flg. mit asymmetrisch geteilten Flügeln, stumpf mit **NULLFUGE** | Zarge smart²kante 60 mm | Drücker Quadro »Plug In« Black

NANO-MATT CPL

1 UV-Decklack

2 Imprägnierter Dekorfilm

3 70g Pergament

Türblatt

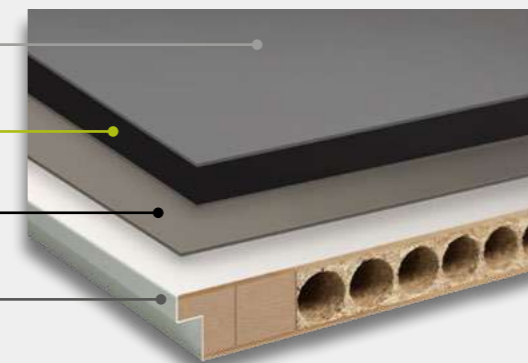

Der UV-Decklack macht den Unterschied. Er sorgt für Unempfindlichkeit trotz mattem Oberflächen-Finish.

Unsere **NANO-MATT CPL** Oberflächen kennzeichnen wir mit diesem Symbol.



NANO-MATT CPL Weiß

Weiße Oberflächen zählen bei Türen, Möbeln oder Küchen seit langer Zeit zu den beliebtesten Oberflächen überhaupt. Mit der **NANO-MATT** Technologie erfährt der Farbton „Weiß“ nun eine ganz neue Facette, die absolut begeistert.

Modell Glatt, geschosshoch | **NANO-MATT** CPL Weiß | stumpf mit **NULLFLUGE** | Zarge smart²kante 60 mm | Drücker Curved ›Plug In‹ Black

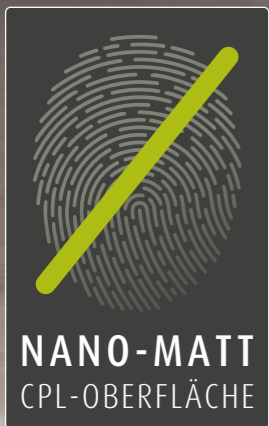

NANO-MATT CPL Fossil

Der Farbton „Fossil“ strahlt eine unvergleichliche Ruhe und Behaglichkeit aus. Er ist die perfekte Verbindung von Modernität und Gemütlichkeit und dank der zukunftsweisenden Oberflächentechnologie gehören unerwünschte Spuren und Verschmutzungen der Vergangenheit an.



Modell Glatt | NANO-MATT CPL Fossil | stumpf mit  NULLFUGE | Zarge smart²kante 60 mm | Drücker Curved ›Plug In‹ Black



Modell Glatt | NANO-MATT Schwarz | stumpf mit NULLFUGE | Zarge mit Seitenteil und Oberlicht, Verglasung „Float grau“ | Drücker Curved ›Plug In‹ Black



NANO-MATT CPL Schwarz

Matte Oberflächen in der Küche liegen voll im Trend. Die edle und moderne Optik ist zeitlos und modern. Seit der Einführung von „Anti-Fingerprint“ Beschichtungen sind unschöne Fingerabdrücke auf den Oberflächen kein Thema mehr. Das Gleiche gilt für die ASTRA NANO-MATT CPL-Oberflächen. Sie sind ebenfalls unempfindlich und schmutzresistent und daher absolut alltagstauglich. In Kombination mit der passenden Küche wird das Einrichten zum Erlebnis.

Das ist unsere ›PLUG IN‹ Drückerkollektion.

Ob eckig, leicht abgerundet oder ganz rund - Sie entscheiden, welche Drücker-Form Ihnen am besten gefällt. Das Inlay kann individuell zur Tür-Oberfläche eingelegt werden.

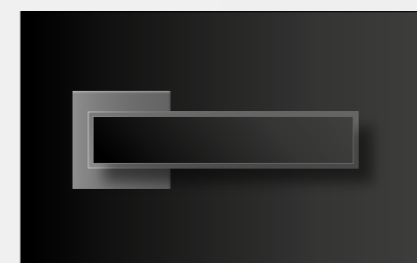

Drücker **Quadro ›Plug In‹** Edelstahl Optik mit Inlay NANO-MATT CPL Schwarz

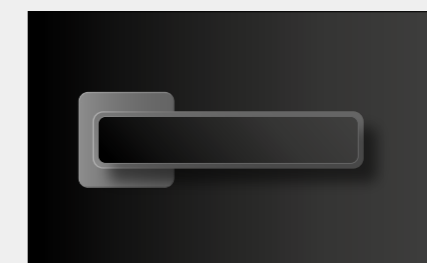

Drücker **Curved ›Plug In‹** Edelstahl Optik mit Inlay NANO-MATT CPL Schwarz

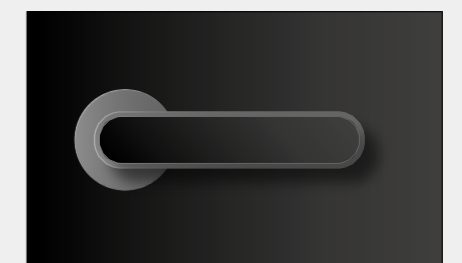

Drücker **Arondi ›Plug In‹** Edelstahl Optik mit Inlay NANO-MATT CPL Schwarz

Unsere Klassiker CPL Weißlack Türen ›gefälzt‹

Der Vergleich zeigt, weiß ist nicht gleich weiß. Der Weißton RAL 9016 wirkt zum Standard-Weißton RAL 9010 etwas kühler und damit puristischer und moderner. Der Trend hat sich bei Möbel- und Küchenfronten bereits durchgesetzt. Dazu passend finden Sie exklusiv Innentüren im Farbton RAL 9016. Damit lassen sich die Türen perfekt auf Ihre Inneneinrichtung abstimmen.



Modell Glatt | gefälzt mit smart²kante | Weißlack ähnl. 9010 CPL
Zarge smart²kante 60 mm | 2-teiliges Standard-Band



Modell Glatt | gefälzt mit smart²kante | Verkehrsweiß ähnl. 9016 CPL
Zarge smart²kante 60 mm | 3-teiliges Band

Ausführung | Gefälzt

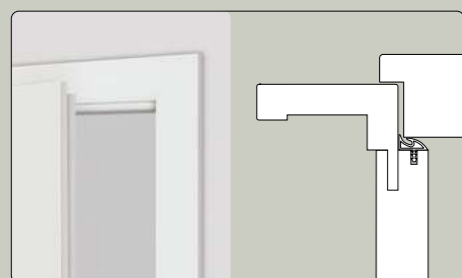

Bei der gefälzten Ausführung liegt das Türblatt auf der Bekleidung auf.

Zwei Weißtöne – Sie haben die Wahl.

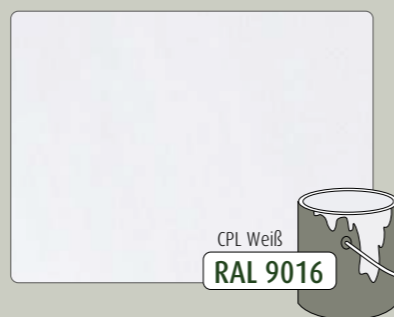
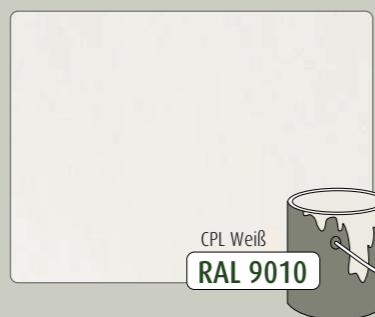

Modern und puristisch CPL Weißlack Türen ›stumpf‹ mit NULLFUGE

Stumpfe Türen sind für diejenigen eine Alternative zu gefälzten Türen, die puristische und moderne Wohnideen verwirklichen möchten. Das Türblatt bildet mit der Zargenbekleidung eine annähernd bündige Fläche und besticht durch die geradlinige Optik. Kombiniert mit einem verdeckt liegenden Band und einem Magnetschloss sind außer dem Drücker keine Beschlagteile mehr sichtbar.



Modell Glatt | stumpf mit  NULLFUGE | Verkehrsweiß ähnl. 9016 CPL
Zarge smart²kante 60 mm



Modell Glatt | stumpf mit  NULLFUGE | Verkehrsweiß ähnl. 9016 CPL
Lichtausschnitt LA 110 | Verglasung „Float hell“ | Zarge smart²kante 60 mm

Ausführung | Stumpf

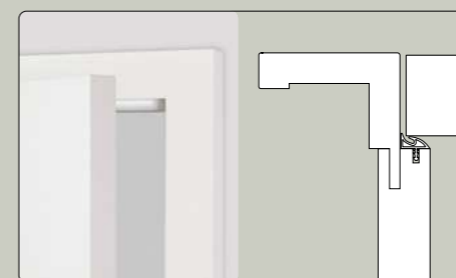

Bei der stumpfen Ausführung bildet das Türblatt eine annähernd bündige Ebene mit der Bekleidung.

Trendfarbe Weiß – Abstimmung bis ins Detail!

Ein Farbton – viele Möglichkeiten. Nutzen Sie die Möglichkeit der Designabstimmung. Viele Ausstattungselemente eines Hauses werden in Verkehrsweiß RAL 9016 angeboten und bewusst eingesetzt. Die ASTRA Tür in Verkehrsweiß ähnl. RAL 9016 CPL ist hier die perfekte Ergänzung.





Modell Glatt | gefälzt mit smart²kante | Verkehrsweiß ähnl. 9016 CPL | Zarge smart²kante 60 mm | Drücker Arondi ›Plug In‹ Edelstahl Optik

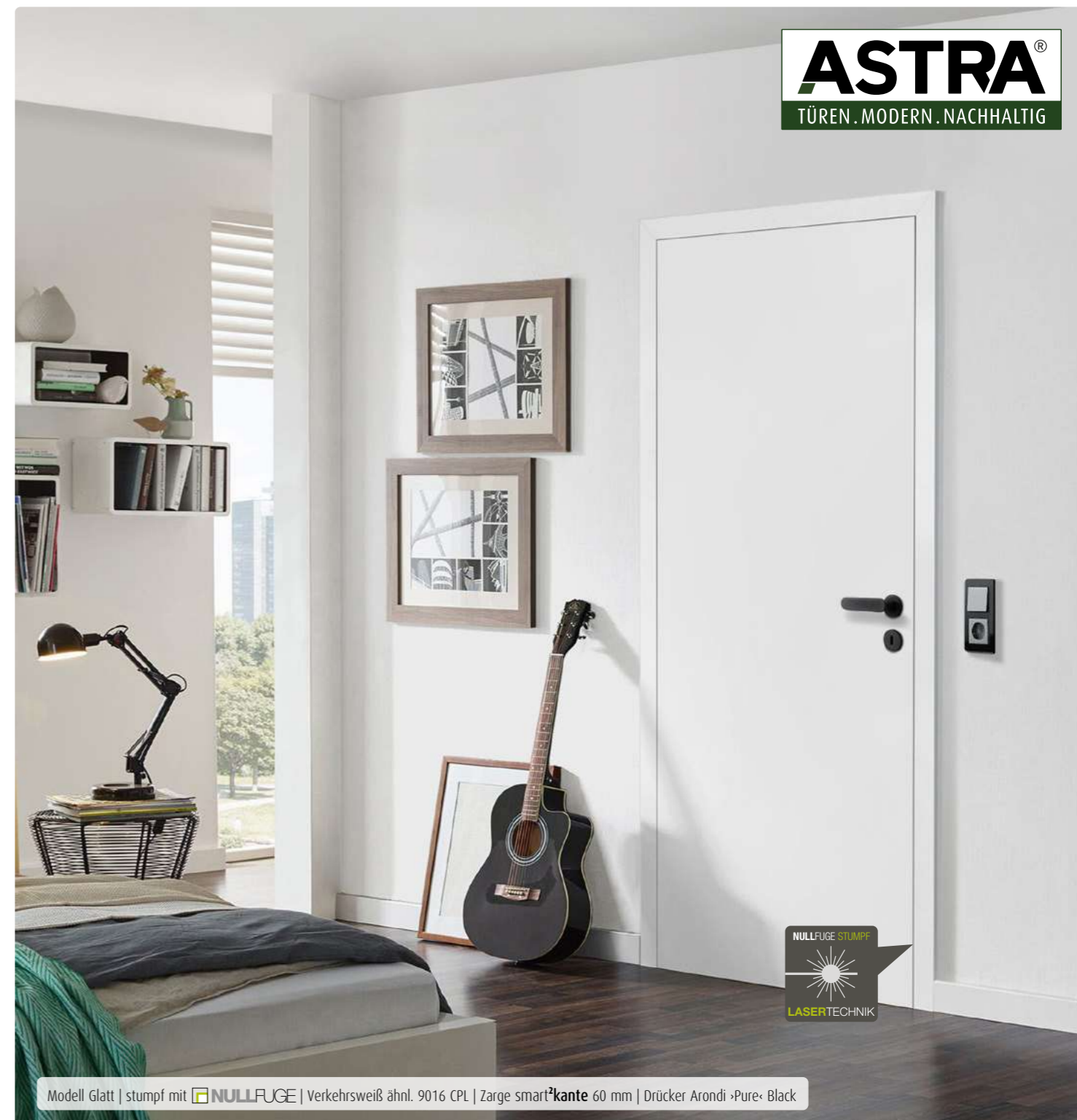

Modell Glatt | stumpf mit **NULLFUGE** | Verkehrsweiß ähnl. 9016 CPL | Zarge smart²kante 60 mm | Drücker Arondi ›Pure‹ Black

Stumpfes Türblatt mit Magnetschloss

Vorteil Magnetschloss: Das Schließblech ist bei geschlossener Tür nicht sichtbar, da die Falle erst bei vollständig geschlossener Tür magnetisch verriegelt, ohne dass ein mechanischer Kontakt zum Schließblech nötig ist. Dadurch reduziert sich auch das Schließgeräusch deutlich.



Ausführung „stumpf“ mit Standard Schloss und Schließblech.

Ausführung „stumpf“ mit Magnetschloss. Geschlossen ohne sichtbares Schließblech.

Verdecktes Band



Das verdeckte ›Tectus‹ Band sitzt im Tür- und Zargenfalz und ist bei geschlossener Tür nicht sichtbar.

Lichtausschnitte In vielen Varianten und Verglasungen.

Lichtausschnitte gibt es in vielen Varianten mit unterschiedlichen Verglasungen. Eine neue Variante – mit minimalen Friesbreiten und dadurch maximaler Glasgröße – ist eine elegante und moderne Alternative zu herkömmlichen Lichtausschnitten und Ganzglastüren.



Türen mit Glas | im Vergleich

Moderne Lichtausschnitte wie der LA 110 sind eine interessante Alternative zu Ganzglastüren.

Vorteil: Das Türblatt kann in der gleichen Optik und mit den gleichen Beschlägen wie die übrigen Türen der Wohnung – wahlweise gefälzt oder stumpf – ausgeführt sein. Dabei ist die Glasfläche fast genauso groß wie bei einer Ganzglastür. Zudem wirken die symmetrischen Proportionen deutlich moderner als beim Standard-Lichtausschnitt LA 3. Verschiedene Glasarten runden das Gesamtbild ab und sind auf Wunsch transparent oder undurchsichtig.



Lichtausschnitt LA 3 = Standard-LA

Ganzglastür

Lichtausschnitt LA 110

Lichtausschnitte | Typen

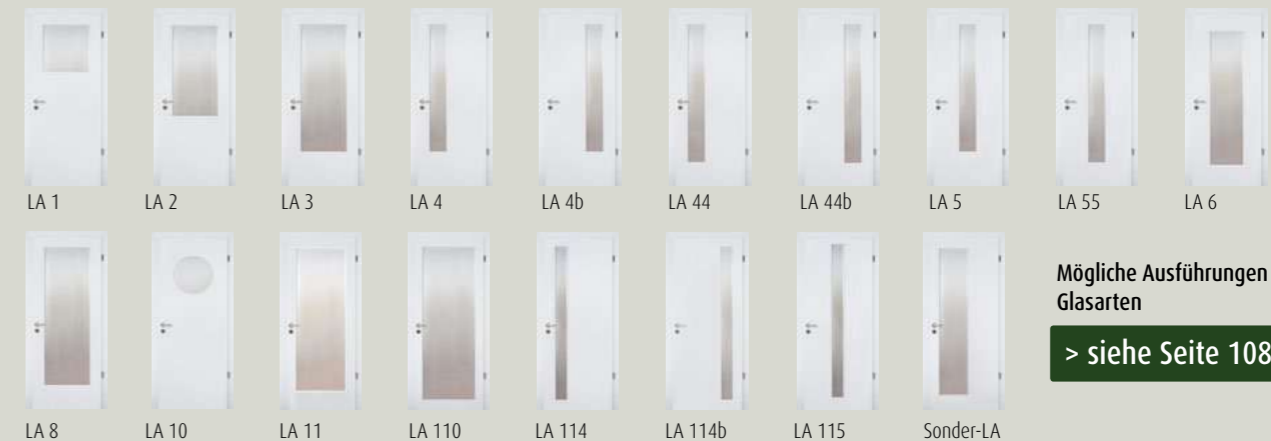

Mögliche Ausführungen und Glasarten

> siehe Seite 108



Detail Glatt | Corteo Weiß quer CPL | Drücker Quadro Plug In

Corteo Weiß CPL Die neue Weiß-Oberfläche mit dezenter Streifenoptik.

Durch die extrem feinen Linien, wirkt diese neue Weiß-Oberfläche absolut unaufdringlich und neutral. Erst beim genaueren Hinsehen, wird die Streifenoptik und damit eine leichte Struktur sichtbar. Das ist Oberflächentechnologie auf allerhöchstem Niveau und begeistert durch das gewisse Etwas – wie es nur ASTRA kann.



Modell Glatt | stumpf | Corteo Weiß quer CPL | Zarge Corteo Weiß CPL mit Seitenteil und Verglasung „Corteo“



Modell Corteo Weiß quer CPL | Geschosshoch, stumpf | Zarge mit smart²kante 60 mm, Corteo Weiß CPL (vorne)
Ganzglastür Modell Corteo | Streifen satiniert auf Klarglas | Zarge smart²kante 60 mm, Corteo Weiß CPL (hinten)

Corteo – Oberflächen:



ASTRA – Corteo Weiß quer CPL

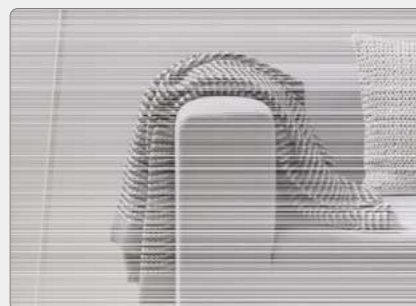

licht & harmonie Glas – Motiv Corteo
Streifen auf Klarglas

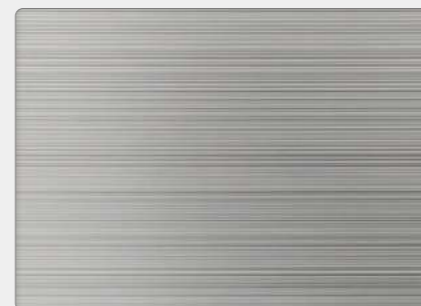

licht & harmonie Glas – Motiv Corteo matt
Streifen auf satiniertem Glas

Corteo – Feine Linien auf Weiß oder Glas Als Glastür bereits ein Klassiker – jetzt auch als CPL-Tür!

Die feine Linienoptik ist aus der licht & harmonie Glastürkollektion übernommen und wirkt auch bei einer CPL Tür absolut überzeugend. Sie ist die perfekte Ergänzung zur Glastür, wenn Diskretion gefragt ist. Das Türblatt besitzt grundsätzlich Querstreifen – bei der Zarge sind die Streifen längs ausgeführt.

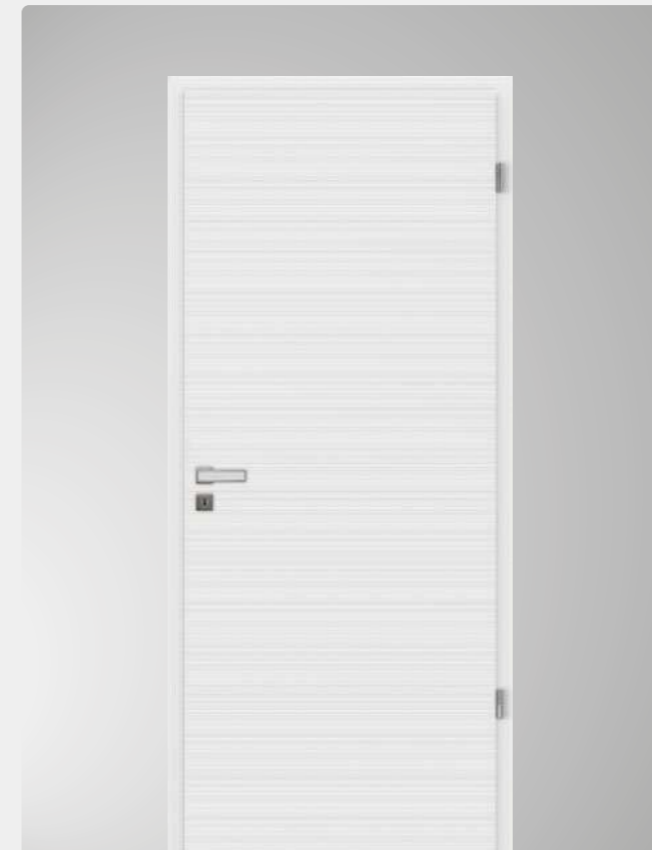

Modell Glatt | gefälzt | Corteo Weiß quer CPL
Zarge smart²kante 60 mm, Corteo Weiß CPL



Ganzglastür Modell Corteo | Streifen satiniert auf Klarglas
Zarge smart²kante 60 mm, Corteo Weiß CPL

Corteo – Detail:



Corteo Weiß quer CPL – Das Türblatt besitzt Querstreifen,
bei der Zarge verlaufen die feinen Linien aufrecht.

Glastürband GTG – Detail:

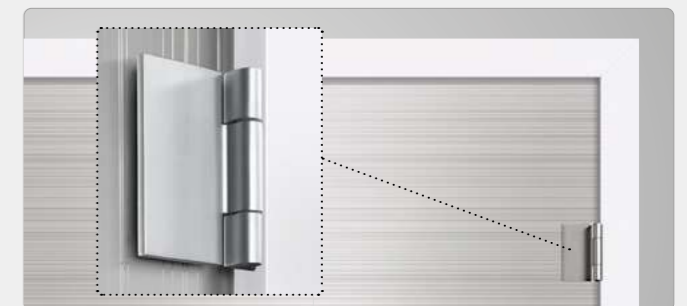

Besondere Ästhetik durch den Bandsitz im Zargenfalz. Dadurch entsteht eine unverwechselbare, dezente Optik, da die Ansicht des Zargenspiegels nicht unterbrochen wird.



EFFEKTWELT

Die Oberflächen mit dem „wow“ Effekt.

Mit ihrer außergewöhnlichen und dezenten Holzstruktur strahlen die Effektwelt-Oberflächen eine angenehme Atmosphäre mit besonderem Designanspruch aus. Die unverwechselbare Schönheit offenbart sich oft erst auf den zweiten Blick, denn je nach Lichteinfall erleben Sie den Effekt mal stärker und mal weniger stark. Dabei besitzen die Effektwelt-Türen alle positiven Eigenschaften moderner CPL-Oberflächen.

Effekt-Uni-Oberflächen



Effekt Weiß CPL

Effekt Weiß quer CPL



Effekt Onyx CPL

Effekt Onyx quer CPL

Effekt-Holzoptik-Oberflächen



Effekt Eiche Corda CPL

Effekt Eiche Corda quer CPL

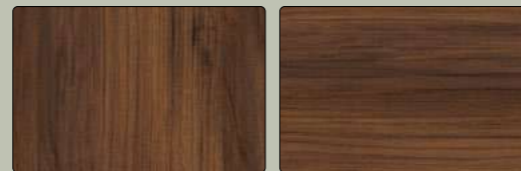

Effekt Nuss CPL

Effekt Nuss quer CPL

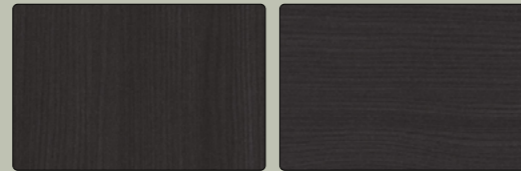

Effekt Eiche Nero CPL

Effekt Eiche Nero quer CPL



Eleganter Übergang

Durch den Einsatz der smart²kante entsteht bei gefälzten Türelementen ein perfekter Übergang vom Türblatt zur Zarge. Die Oberfläche wird jeweils mit einem minimalen Radius von ca. 2 mm um die Kante herumgezogen – dadurch ist die Kante besonders elegant und hochwertig. Ein Detail, das besonders bei den strukturierten EFFEKTWELT-Oberflächen, einen perfekten Eindruck macht.

Das kann nur ›PLUG IN‹

Immer passend zur Laufrichtung der Oberflächenstruktur der Tür ist auch das Inlay in den Drücker eingelegt.

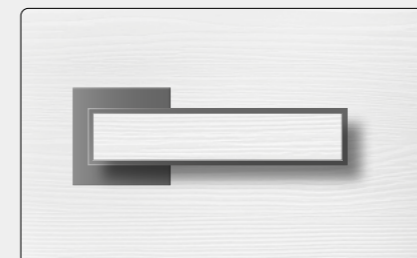

Drücker **Quadro ›Plug In‹** Edelstahl Optik mit Inlay Effekt Weiß quer CPL

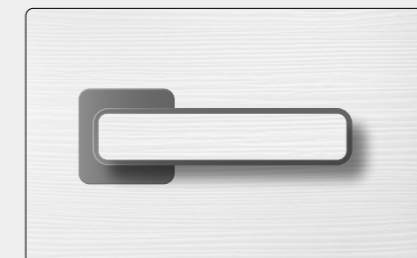

Drücker **Curved ›Plug In‹** Edelstahl Optik mit Inlay Effekt Weiß quer CPL

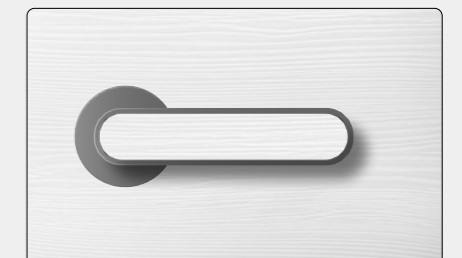

Drücker **Arondi ›Plug In‹** Edelstahl Optik mit Inlay Effekt Weiß quer CPL





Detail Glatt | Effekt Weiß quer CPL | Drücker Quadro »Plug In« Titan, Inlay Effekt Weiß quer CPL

Effekt Weiß Uni-Oberflächen mit dezenter Struktur.

Mit ihrer außergewöhnlichen, dezenten Holzstruktur strahlen die Effektwelt Oberflächen eine angenehme Lebendigkeit aus und wirken optisch und haptisch einzigartig. Das sind CPL Oberflächen von höchster Qualität mit besonderem Designanspruch.



Detail: Türblatt gefälzt optional mit 3-teiligen Bändern erhältlich



Detail: 2-flügelig

2-flügelig

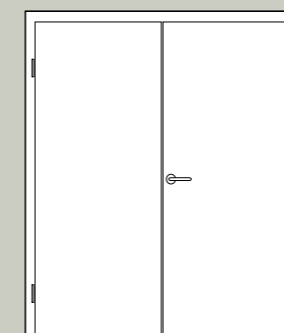

2-flügelig mit mittig geteilten Türflügeln.

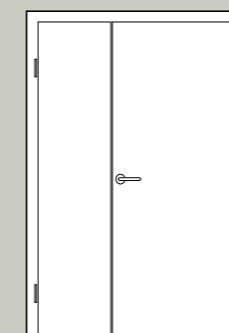

2-flügelig mit asymmetrisch geteilten Türflügeln.

Details – 2-flügelig



Standflügel mit Gegenfalz



Bodenverriegelung des Standflügels

Effekt Weiß Die perfekte Alternative zu glatten, weißen Türen.

Denn wer bei seinen Türen in Sachen Qualität und Langlebigkeit keine Kompromisse macht, macht sie auch nicht beim Design. Mit diesen individuellen Oberflächen verleihen Sie Ihrem Raum ein neuartiges Wohngefühl.



Modell Glatt | stumpf | Effekt Weiß quer CPL | Lichtausschnitt LA 114, Verglasung „Corteo Weiß“ | Zarge Effekt Weiß CPL mit smart²kante 60 mm

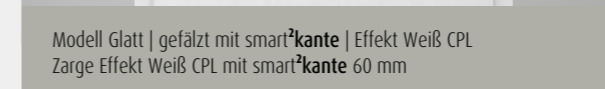

Modell Glatt | gefälzt mit smart²kante | Effekt Weiß CPL
Zarge Effekt Weiß CPL mit smart²kante 60 mm



Modell Glatt | stumpf | Effekt Weiß quer CPL
Zarge Effekt Weiß CPL mit smart²kante 60 mm

Glatt oder Struktur?



Verkehrsweiß ähnl. RAL 9016 CPL



Effekt Weiß CPL (ähnl. RAL 9016)

Im direkten Vergleich ist die Besonderheit der Effekt-Oberflächen gut zu sehen. Die feinen Strukturen geben der Effekt-Tür ihre unvergleichliche Wirkung ohne dabei aufdringlich zu sein. So geht modernes Türendesign – zurückhaltend, aber mit „Effekt“!



EFFEKTWELT | Oberflächen mit dem „wow“ Effekt.

100%
Effekt Weiß quer CPL



Detail Türblatt gefälzt mit smart²kante | Effekt Onyx quer CPL | Drücker Quadro »Plug In« Edelstahl Optik | Inlay Effekt Onyx quer CPL

Effekt Onyx Elegant und edel.

Für alle, die den Kontrast lieben. Auch der dunkelste Farbton aus der Effektwelt überzeugt mit der eleganten Anmutung, denn hier entwickelt die Struktur auf dem dunklen Grundton ein spannendes Farbspiel. Effekt Onyx passt harmonisch zu allen Einrichtungsstilen – von klassisch elegant bis modern-puristisch. Dabei verströmen dunkle Farbtöne immer eine besondere Atmosphäre und eine unvergleichliche Gemütlichkeit. Ein weiteres Beispiel dafür, dass es nicht immer „weiß“ sein muss.



Modell Glatt | gefälzt | Effekt Onyx quer CPL | Zarge Effekt Onyx CPL mit smart²kante 60 mm | Drücker Quadro Plug In Black | Bänder Schwarz



Modell Glatt | stumpf | Effekt Onyx CPL | Lichtausschnitt LA 110
Verglasung „Corteo Weiß“ | Zarge Effekt Onyx CPL mit smart²kante 60 mm



EFFEKTWELT | Oberflächen mit dem „wow“ Effekt.

Q 100%

Effekt Onyx quer CPL

Effekt Onyx

Die Designoberfläche für Anspruchsvolle.

Denn wer bei seinen Türen in Sachen Qualität und Langlebigkeit keine Kompromisse macht, macht sie auch nicht beim Design. Mit diesen individuellen Oberflächen verleihen Sie Ihrem Raum ein neuartiges Wohngefühl.



Modell Glatt | stumpf | Effekt Onyx quer CPL | Zarge Effekt Onyx CPL mit smart²kante 60 mm

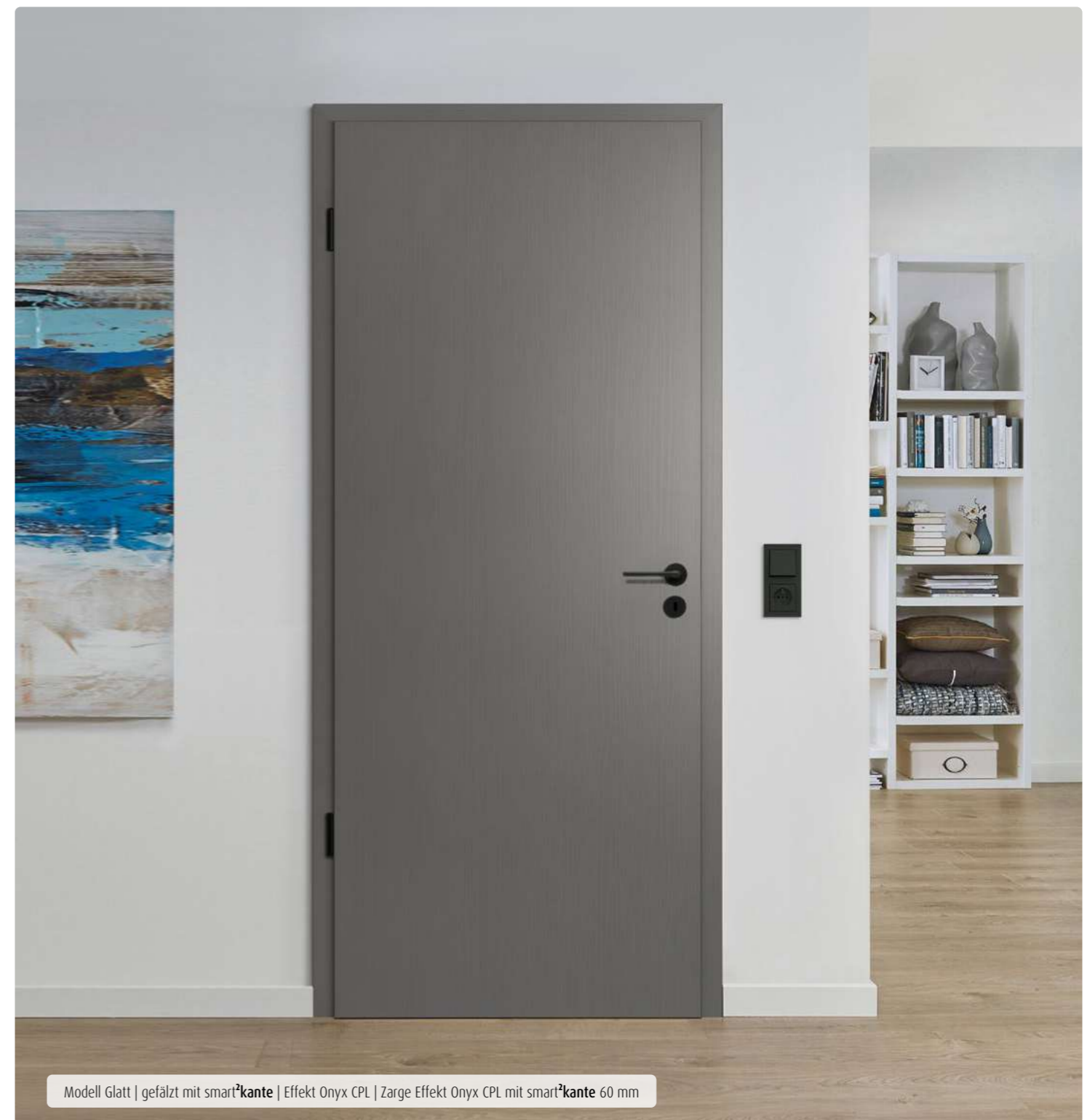

Modell Glatt | gefälzt mit smart²kante | Effekt Onyx CPL | Zarge Effekt Onyx CPL mit smart²kante 60 mm

Effekt Onyx - Spannende Details



Detail: Türblatt mit Verglasung, stumpf einschlagend
Zarge wandflächenbündig



Detail: Zarge mit smart²kante 60 mm, Dichtungsfarbe schwarz

Drücker Ellisse - Black

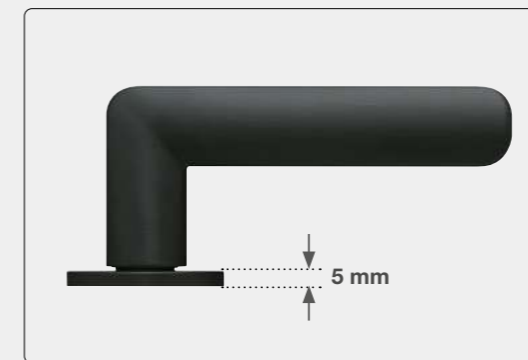

Der Drücker verleiht der Tür eine individuelle Optik.

Effekt Eiche Corda Hell, natürlich und authentisch.

Die Effekt-Oberfläche mit ihrer authentischen Struktur und dem matten Oberflächenfinish verleiht der hellen Eiche-Nachbildung ein unverwechselbares Aussehen. Die Kombination aus der vertrauten Holzoptik und der modernen Oberflächentechnologie, macht die Effekt Eiche Corda so einzigartig.



Modell Glatt | gefälzt mit smart²kante | Effekt Eiche Corda CPL
Zarge smart²kante 60 mm | Drücker ›Ellisse‹ Black | Bänder 3-teilig, Black



Modell Glatt | stumpf | Effekt Eiche Corda quer CPL | Lichtausschnitt LA 114
Verglasung „Float hell“ | Zarge smart²kante 60 mm | Drücker ›Quadro Plug In‹

Drücker Quadro ›Plug In‹

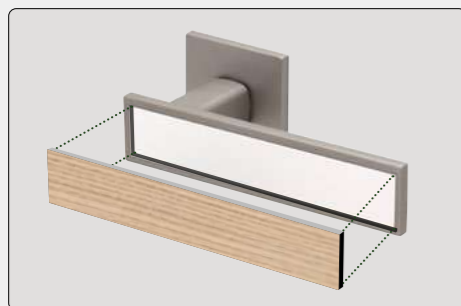

Drücker **Quadro ›Plug In‹** Edelstahl Optik mit Inlay Eiche Corda quer CPL

Drückerrosette



Standardmäßig ist das Türblatt mit einer Schlüsselrosette versehen. Wenn die Tür nicht abschließbar sein muss, kann auf sie verzichtet werden.



EFFEKTWELT | Oberflächen mit dem „wow“ Effekt.

Auch die **Effekt-Eiche Oberflächen** besitzen die faszinierende „Effekt“ Struktur und verleihen der Tür eine optische und haptische Finesse, wie sie nur bei ASTRA Effektwelt Oberflächen zu finden ist!

Q 100 %

Effekt Eiche Corda CPL

Effekt Eiche Corda Neue Wohnlichkeit und elegante Akzente.

Der Trend zur neuen Wohnlichkeit setzt sich unvermindert fort. Wärme und Eleganz rücken mehr in den Mittelpunkt bei aktuellen Einrichtungen. Die bestechende Eleganz dieser hochaktuellen CPL-Oberfläche wird sie begeistern. Das Türblatt ist mit aufrechter oder der modernen Quer-Optik zu haben.



Modell Glatt | stumpf | Effekt Eiche Corda quer CPL | Zarge Effekt Eiche Corda CPL, smart²kante 60 mm

Detail Türblatt stumpf | Effekt Eiche Corda quer CPL | Drücker Arondi ›Plug In‹ Edelstahl Optik | Inlay Effekt Eiche Corda quer CPL

›PLUG IN‹ Der Drücker der sich an die Tür anpasst.

Immer passend zur Laufrichtung der Oberflächenstruktur der Tür ist auch das Inlay in den Drücker eingelegt. Die Oberfläche des Drückers setzt jeweils besondere Akzente.

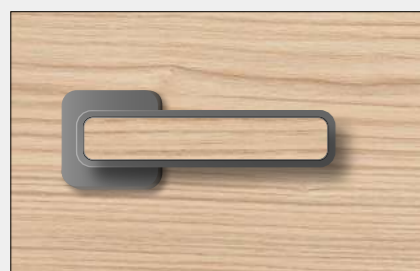

Drücker **Curved ›Plug In‹** Edelstahl Optik mit Inlay Effekt Eiche Corda quer CPL

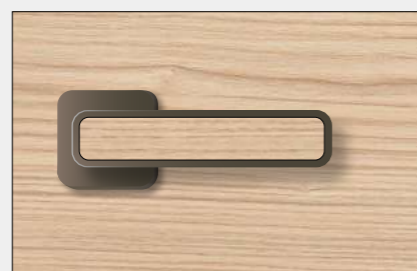

Drücker **Curved ›Plug In‹** Titan mit Inlay Effekt Eiche Corda quer CPL



Drücker **Curved ›Plug In‹** Black mit Inlay Effekt Eiche Corda quer CPL

Holzoptik in aufrecht oder quer!

Die optische Laufrichtung der Oberflächen kreiert jeweils eine eigene Raumwirkung der Tür. Die klassische Längsrichtung gibt dem Türblatt die gewohnte Optik, während die Quer-Struktur auf dem Türblatt dem aktuellen Zeitgeist entspricht.



Holzoptik aufrecht



Holzoptik quer



Modell Glatt | stumpf | Effekt Nuss quer CPL | Zarge smart²kante 60 mm | Drücker Quadro »Plug In« Edelstahl-Optik

Holzoptik in aufrecht oder quer!

Die optische Laufrichtung der Oberflächen kreiert jeweils eine eigene Raumwirkung der Tür. Die klassische Längsrichtung gibt dem Türblatt die gewohnte Optik, während die Quer-Struktur auf dem Türblatt dem aktuellen Zeitgeist entspricht.



Holzoptik aufrecht



Holzoptik quer



EFFEKTWELT | Oberflächen mit dem „wow“ Effekt.

Auch die **Effekt Nuss Oberfläche** besitzt die faszinierende „Effekt“ Struktur. Diese optische und haptische Finesse, wie sie bei ASTRA Effektwelt Oberflächen zu finden ist, wird Sie begeistern!



Q 100%

Effekt Nuss CPL

Effekt Nuss

Angenehme Wärme und Harmonie.

Viele Variationsmöglichkeiten stehen zur Verfügung und passen sich optimal den Gegebenheiten an. Klassische Lichtausschnitte ermöglichen eine transparente Raumgestaltung mit verschiedenen Verglasungen. Zusätzliche Seitenteile, wahlweise auch mit Oberlichtern, lassen keine Gestaltungswünsche offen.



Modell Glatt | stumpf | Effekt Nuss quer CPL | Zarge Effekt Nuss CPL mit Seitenteil und Verglasung „Float hell“

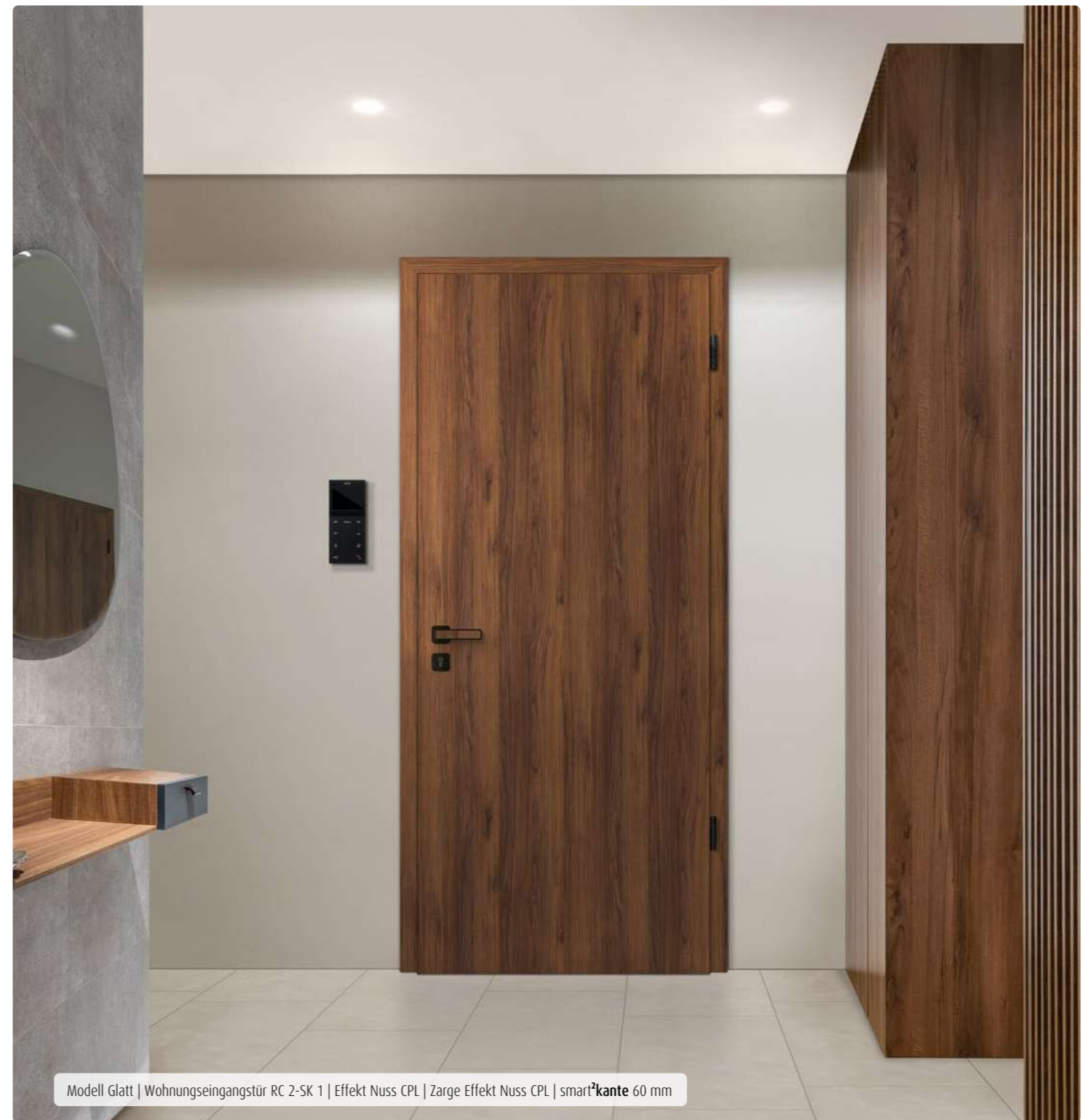

Modell Glatt | Wohnungseingangstür RC 2-SK 1 | Effekt Nuss CPL | Zarge Effekt Nuss CPL | smart²kante 60 mm

Elemente mit Seitenteilen

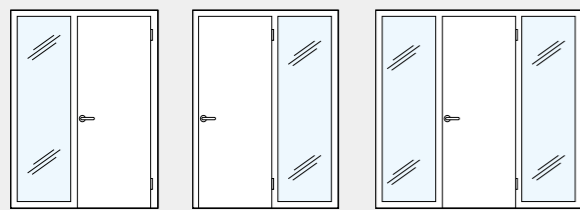

1-flügelig mit einem Seitenteil
1-flügelig mit einem Seitenteil
1-flügelig mit zwei Seitenteilen

Elemente mit Blenden | Oberlichtern | Seitenteilen

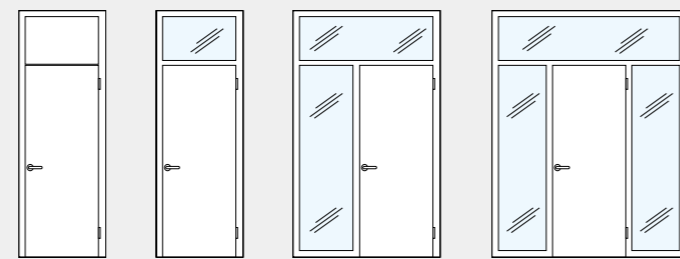

1-flügelig mit Oberblende
1-flügelig mit Oberlicht
1-flügelig mit einem Seitenteil und Oberlicht
1-flügelig mit zwei Seitenteilen und Oberlicht

Schwarze Beschläge – Unsere Empfehlung zur Effekt Nuss Oberfläche

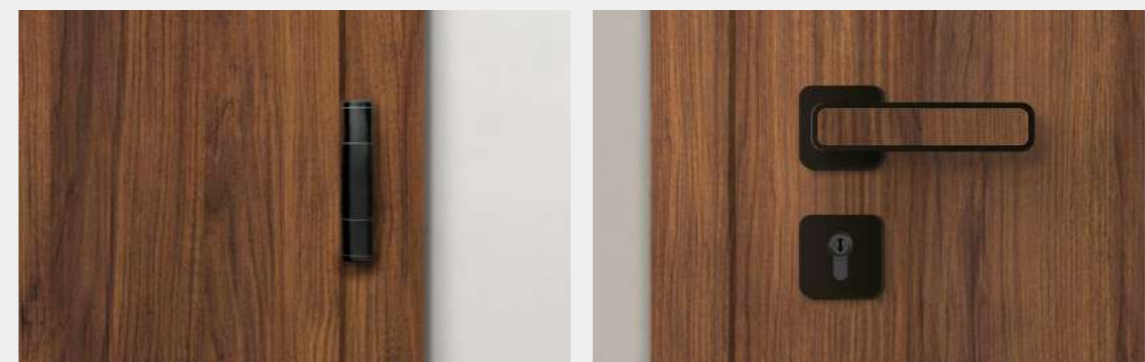

Detail: 3-teiliges Band | Oberfläche schwarz

Drücker Curved ›Plug In‹ Black mit Inlay Effekt Nuss CPL

Effekt Eiche Nero Charakterstark und elegant.

Der dunkle, fast schwarze Farbton mit der bekannten Eiche-Struktur, ist die moderne Interpretation eines klassischen Oberflächendesigns. Die bestechende Eleganz dieser hochaktuellen CPL-Oberfläche wird sie begeistern. Das Türblatt ist mit aufrechter oder der modernen Quer-Optik zu haben.



Modell Glatt | gefälzt mit smart²kante | Effekt Eiche Nero CPL
Zarge smart²kante 60 mm



Modell Glatt | stumpf | Effekt Eiche Nero quer CPL | Lichtausschnitt LA 115
Verglasung „Float hell“ | Zarge smart²kante 60 mm



Detail Glatt | Effekt Eiche Nero quer CPL | Drücker Ellisse Black

Drücker ›Ellisse‹ Black



Die schlichte Eleganz dieses Drückers verleiht der Tür eine individuelle Optik. Im Oberflächen Finish schwarz passt er hervorragend zu dunklen Türblattoberflächen oder setzt bei hellen Türen einen selbstbewussten Kontrast.



EFFEKTWELT | Oberflächen mit dem „wow“ Effekt.

Auch die **Effekt-Eiche Oberflächen** besitzen die faszinierende „Effekt“ Struktur und verleihen der Tür eine optische und haptische Finesse, wie sie nur bei ASTRA Effektwelt Oberflächen zu finden ist!

Q 100%

Effekt Eiche Nero CPL

Effekt Eiche Nero Dunkle Eiche mit Struktur.

Im modernen, puristischen Wohnambiente ist dieser dunkle Eiche-Farbton eine echte Alternative zu Uni-Oberflächen. Denn obwohl die Oberfläche eine Struktur besitzt, ist sie schlicht genug, um sich angenehm zurückzuhalten. Auch als Schiebetür mit dem puristischen TVIN 2.0 Schiebesystem macht sie eine ausgezeichnete Figur.



Modell Glatt | stumpf | Effekt Eiche Nero quer CPL | Zarge Effekt Eiche Nero CPL mit smart²kante 60 mm



Modell Glatt | Schiebetür | Effekt Eiche Nero quer CPL | Schiebesystem TVIN 2.0 Schwarz | Griffmuschel eckig

Drücker Quadro ›Plug In‹

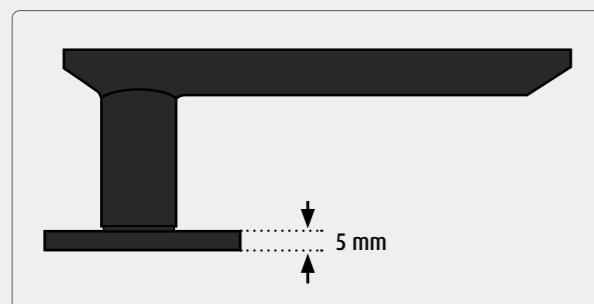

Bei den Plug In Drückern sind die Rosetten nur 5 mm dick und wirken dadurch besonders elegant.



Drücker **Quadro ›Plug In‹** Black mit Inlay Effekt Eiche Nero quer CPL

Schiebesystem TVIN 2.0 | Oberflächen



Oberfläche Weiß



Oberfläche Edelstahl



Oberfläche Anthrazit 703



Oberfläche Schwarz

FACHWERK Eiche CPL Natürlichkeit auf höchstem Niveau.

Tauchen Sie ein in die wundervolle Welt der FACHWERK Oberflächen. Mit FACHWERK Eiche CPL gelingt der Einstieg in die FACHWERK Kollektion. Im Echtholz Bereich ist diese Oberfläche bereits etabliert. Nun können Sie mit der gelungenen Holznachbildung den urwüchsigen Charme der Eiche auch in Ihr Zuhause holen – mit allen Vorteilen von ASTRA CPL.

ASTRA FACHWERK Eiche CPL



ORIGINAL DESIGN**verbund**

Der **DESIGNverbund** ist das durchdachte Designkonzept der GRAUTHOFF Türengruppe mit ihren fünf Produktmarken **ASTRA, HGM, BARTELS, licht & harmonie und alumin impulse**. Jede Marke ist auf bestimmte Oberflächen oder Materialien spezialisiert. Um eine Durchgängigkeit innerhalb des Markenverbundes zu erreichen sind verschiedene Optiken oder Designs markenübergreifend erhältlich. Je nach Bedarf findet sich immer die passende Tür für jeden Anspruch.

HGM | BARTELS FACHWERK Eiche – Echtholz



FACHWERK Eiche Sand Zeitlos und trotzdem modern.

ASTRA steht für Türen mit Stil, Charme und Qualität. Und für beliebte Klassiker, die sich sehen lassen können. Mit der Oberfläche „FACHWERK Eiche Sand“ entscheiden Sie sich für eine Oberfläche, die sich durch zeitlose Schönheit auszeichnet.



Modell Glatt | gefälzt | FACHWERK Eiche Sand CPL
LA 3, Verglasung „Float hell“ | Zarge mit smart²kante 60 mm



Modell Glatt | stumpf | FACHWERK Eiche Sand quer CPL
LA 110, Verglasung „Float hell“ | Zarge mit smart²kante 60 mm

100%

FACHWERK Eiche Sand quer CPL



Modell Glatt | stumpf | FACHWERK Eiche Sand quer CPL | Zarge smart²kante 60 mm

Holzoptik in aufrecht oder quer!



Holzoptik aufrecht



Holzoptik quer

FACHWERK Eiche Natur Ursprünglich und natürlich.

Der Ursprung der ASTRA FACHWERK Kollektion und schon jetzt ein Klassiker. Die Oberfläche mit den besonderen Merkmalen der rustikalen Eiche ist bereits seit einiger Zeit bei aktuellen Wohnmöbeln zu finden. Daher ist das FACHWERK CPL Türelement die perfekte Ergänzung für den Wohnbereich.



Modell Glatt | gefälzt mit smart²kante | FACHWERK Eiche Natur CPL | Zarge mit smart²kante 60 mm

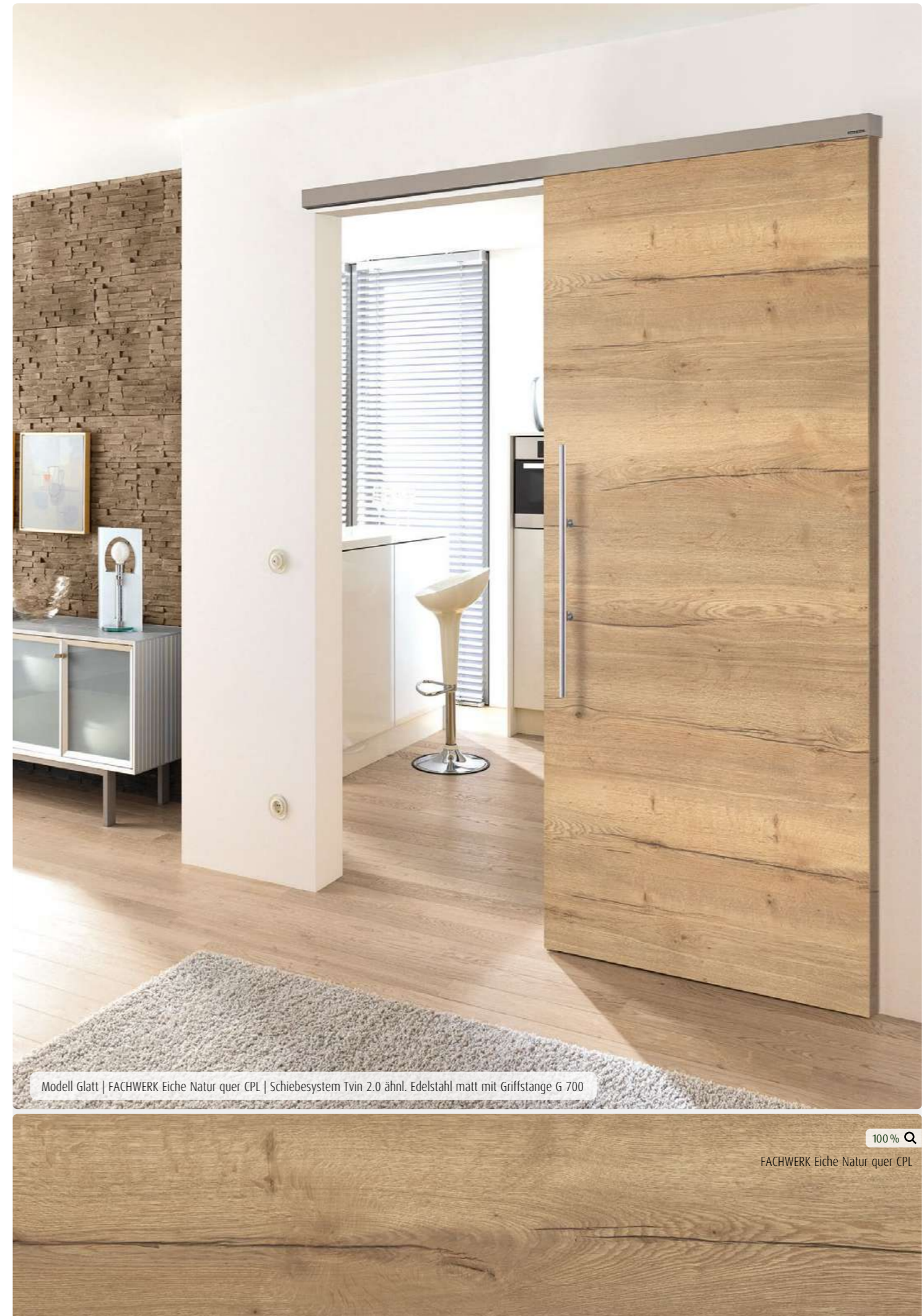

Modell Glatt | FACHWERK Eiche Natur quer CPL | Schiebesystem Tvin 2.0 ähnl. Edelstahl matt mit Griffstange G 700

100% 🔍

FACHWERK Eiche Natur quer CPL

FACHWERK Eiche Honig Natürlicher Charme mit Echtholzcharakter.

Der leicht goldene Farbton verleiht dieser Oberfläche eine besonders warme und wohnlige Anmutung. Die Natürlichkeit dieser Holznachbildung ist, wie bei allen FACHWERK CPL Oberflächen, verblüffend dicht am Original. Dabei besitzt die Oberfläche die Vorteile des zeitgemäßen CPL-Materials.



Modell Glatt | gefälzt mit smart²kante | FACHWERK Eiche Honig CPL
Zarge smart²kante 60 mm | Drücker Ellisse »Black«



Modell Glatt | stumpf | FACHWERK Eiche Honig quer CPL
Zarge smart²kante 60 mm | Drücker Quadro »Plug In«



Modell Glatt | stumpf | FACHWERK Eiche Honig quer CPL | Lichtausschnitt LA 110, Verglasung „Float hell“ | Zarge mit smart²kante 60 mm

Perfekte DESIGN-Abstimmung!

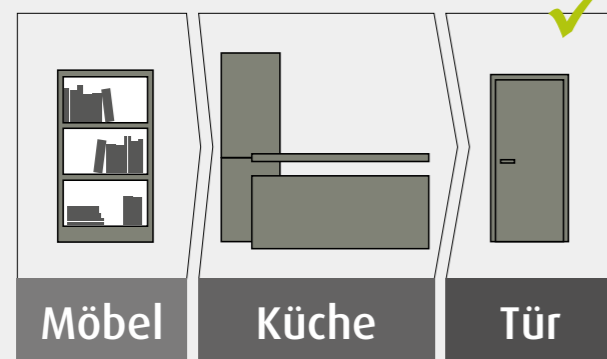

Diese FACHWERK CPL Oberfläche wird auch bei Möbeln und Küchen verwendet. Das ermöglicht die perfekte Kombination mit der Tür.



100% 🔍

FACHWERK Eiche Honig quer CPL

Die Schönheit der Natur Rustikale CPL-Oberflächen.

Natürlich, langlebig und pflegeleicht sind die ASTRA-Türen im ansprechend rustikalen Look. Oberflächen mit den besonderen Merkmalen des Holzes treffen den Zeitgeist und vereinen erstklassige Funktion mit authentischem Aussehen – eine echte Alternative zur klassischen Eiche. Und das natürlich in der Spitzenqualität, die Sie von ASTRA-Türen gewohnt sind.

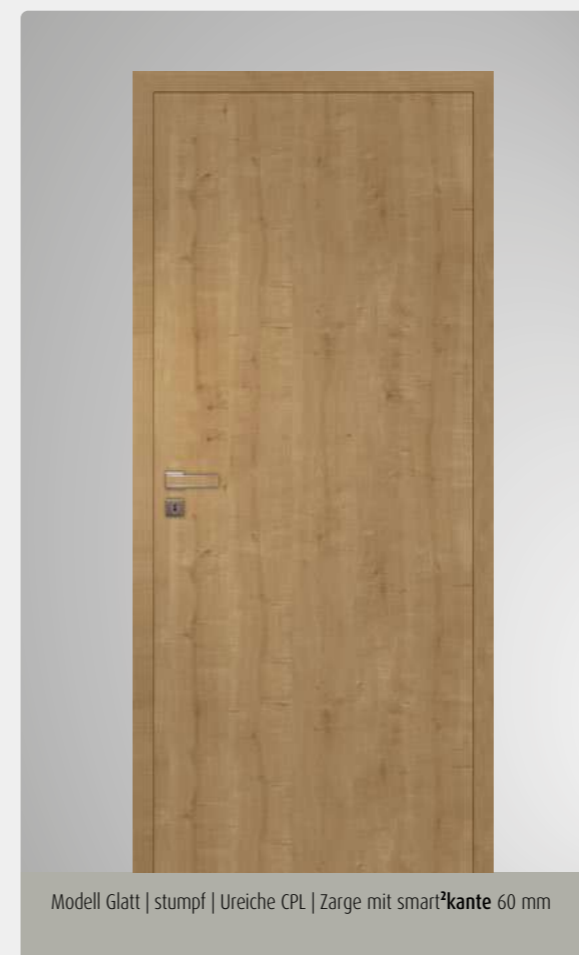

Drücker Quadro ›Plug In‹

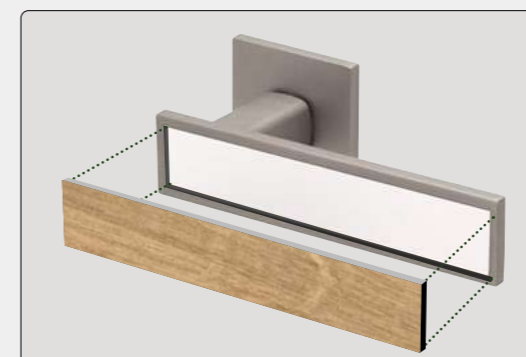

Oberflächen und Ausführungen



Den Drücker **Quadro Plug In** gibt es in 3 Oberflächen – das Inlay ist passend zum Türblatt wählbar. Hier ›Ureiche quer CPL‹.

Pinea Snow Hell und elegant.

Die ASTRA Pinea Oberflächen passen sich ganz nach Wunsch dem Ambiente an. Es muss nicht immer Weiß sein. Pinea Snow überzeugt durch die typische, naturgetreue Holzoptik in hellen Farbnuancen.



Modell Glatt | gefälzt mit smart²kante | Pinea Snow quer CPL
LA 4, Verglasung „Satinato weiß“ | Zarge mit smart²kante 60 mm



Modell Glatt | stumpf | Pinea Snow CPL | Zarge mit smart²kante 60 mm

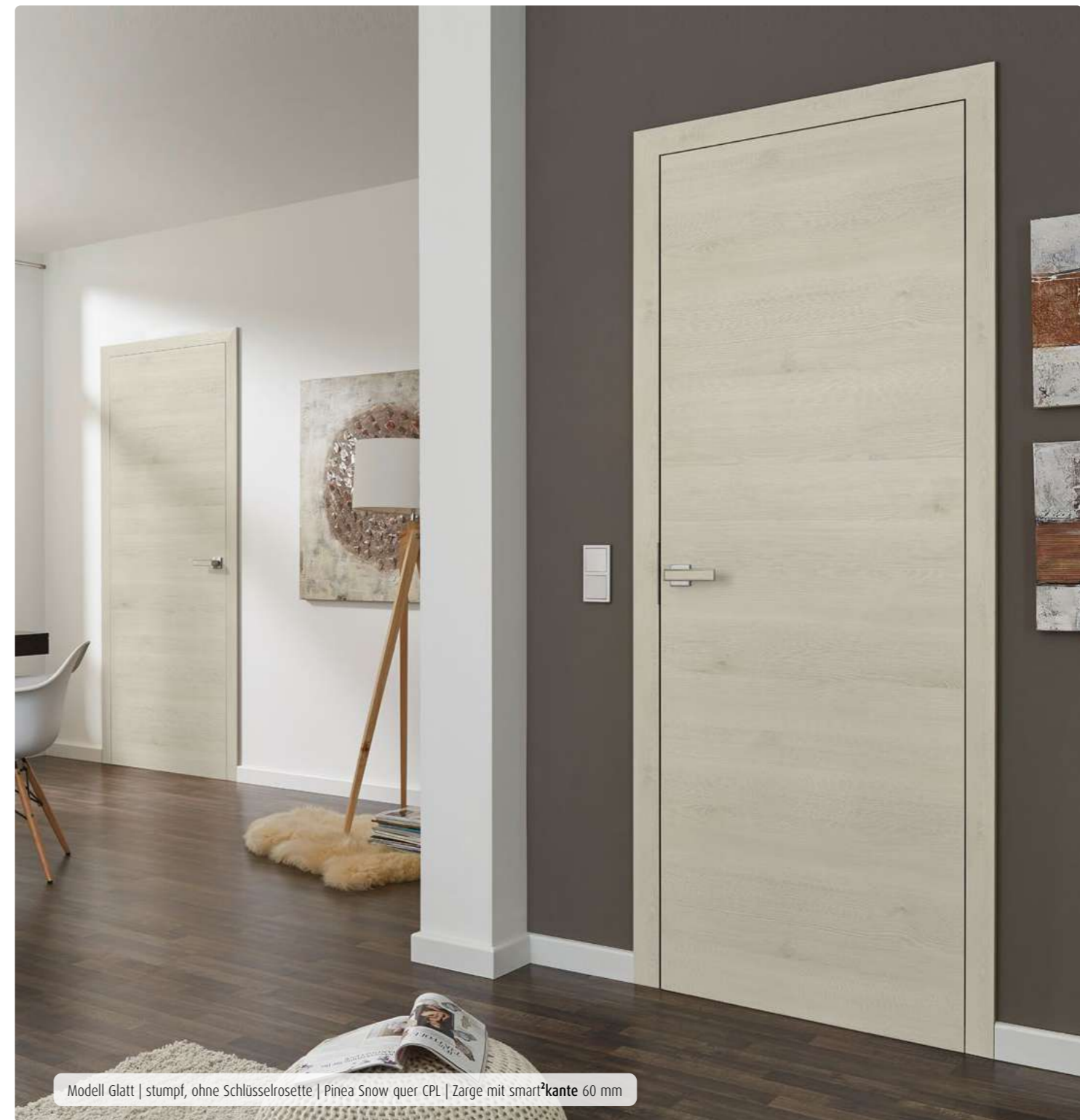

Modell Glatt | stumpf, ohne Schlüsselrosette | Pinea Snow quer CPL | Zarge mit smart²kante 60 mm

100% Pinea Snow quer CPL

Drücker Quadro ›Plug In‹

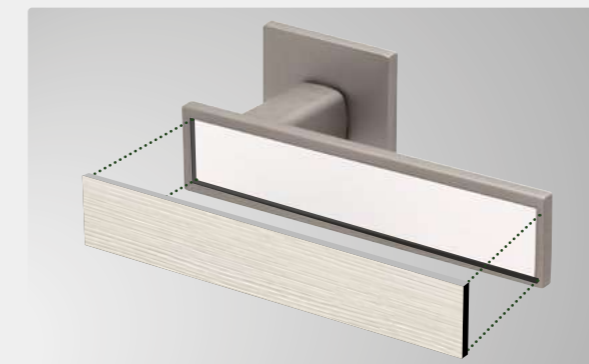

Drücker **Quadro ›Plug In‹** Edelstahl Optik mit Inlay Pinea Snow quer CPL

Verdeckt liegendes Band



Das verdeckt liegende Band ist bei stumpfen Türen die erste Wahl, da es bei geschlossener Tür nicht sichtbar ist.

Pinea Silver Lebendig und ausgewogen.

Warm, lebendig und ausgewogen präsentiert sich Pinea Silver. Fein strukturiert überzeugt diese Oberfläche in Aufrecht- oder Queroptik. Mit der smart²kante an Türblatt und Zarge erhalten Sie ein zeitgemäßes Element, das keine Wünsche offen lässt.



Modell Glatt | Pinea Silver CPL | stumpf | Zarge mit Seitenteil und Oberlicht, Verglasung „Float hell“



Modell Glatt | gefälzt mit smart²kante | Pinea Silver CPL
LA 115, Verglasung „Satinato“ | Zarge mit smart²kante 60 mm



Modell Glatt | gefälzt mit smart²kante | Pinea Silver quer CPL
Zarge mit smart²kante 60 mm

Türblatthöhen – Für den besonderen Eindruck.



1985 mm Norm-Türhöhe
(1972 mm stumpf)



2110 mm Norm-Türhöhe
(2097 mm stumpf)



2485 mm Norm-Türhöhe
(2472 mm stumpf)



Die richtigen Maße: Besondere Türhöhen müssen bereits bei der Planung berücksichtigt werden. Höhere oder geschosshohe Türen überzeugen durch ihre erhabene Optik und lassen Räume luftiger wirken.

100% Pinea Silver CPL



Modell CPL-Glas-Tür Geradlinig und transparent.

Geradlinig mit dem besonderen Etwas. So lässt sich die CPL-Glas-Tür am besten beschreiben. Die in unterschiedlichen Breiten erhältlichen Glasflächen und die möglichen Glasmotive bestimmen jeweils das Aussehen und lassen ein hohes Maß an individueller Gestaltung zu. Dabei stellen die Holzflächen eine optische Verbindung zur Zarge her.



Modell CPL-Glas-Tür | Typ 152 | stumpf | Verkehrsweiß ähnl. 9016 CPL | Verglasung „Float grau“ | Zarge mit smart²kante, 60 mm

CPL-Glas-Tür – Typen



Mögliche Glasarten > siehe Seite 108

CPL-Glas-Tür – Querschnitt

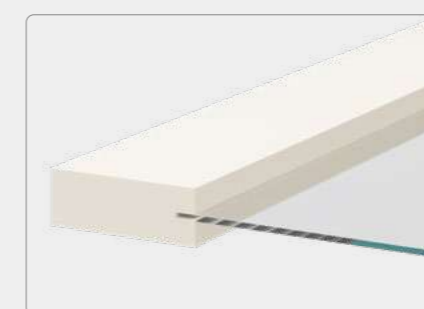

Das Glas ist bei diesem Modell ohne Glasleiste in das Türblatt eingelassen. Die verschiedenen Glasbreiten geben der Tür jeweils eine eigenständige Optik.

CPL-Glas-Tür – Oberflächen

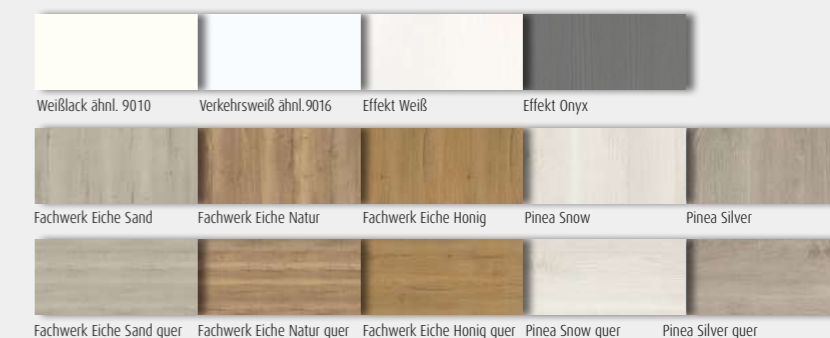

Typen-Übersicht

Lines **CURVED** | Lines **STRAIGHT** | Lines **PLAN** | Lines **INLAY**

ORIGINAL
DESIGN**verbund**

HGM®
100% ECHT

ASTRA®
TÜREN · MODERN · NACHHALTIG

Lines **CURVED** | Lines **STRAIGHT** Rillenfräsungen

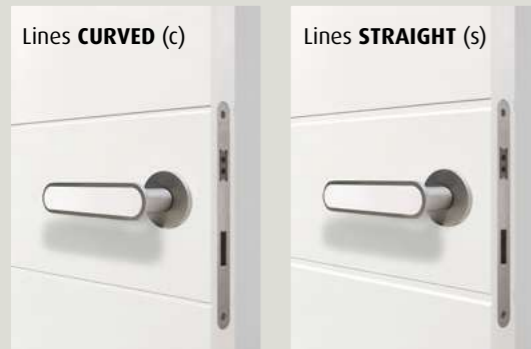

Lieferbar nur für HGM **ECHT**lack-Oberflächen.
Für ASTRA CPL-Oberflächen **nicht** lieferbar.

Typenauswahl

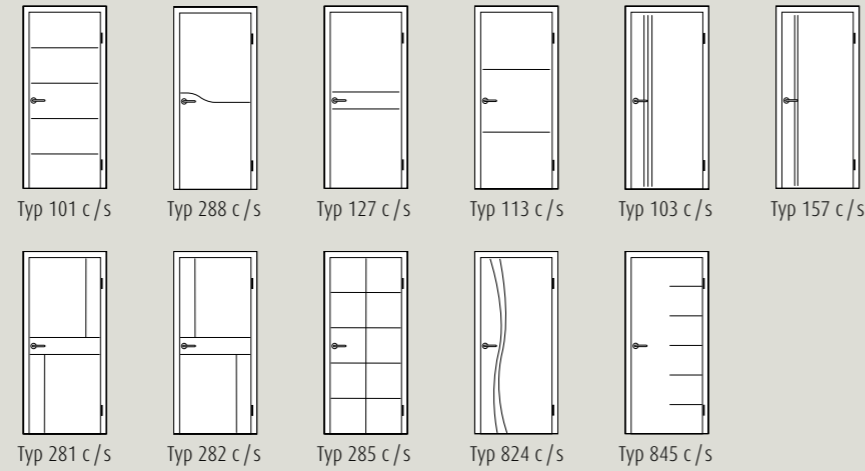

Weitere Typen

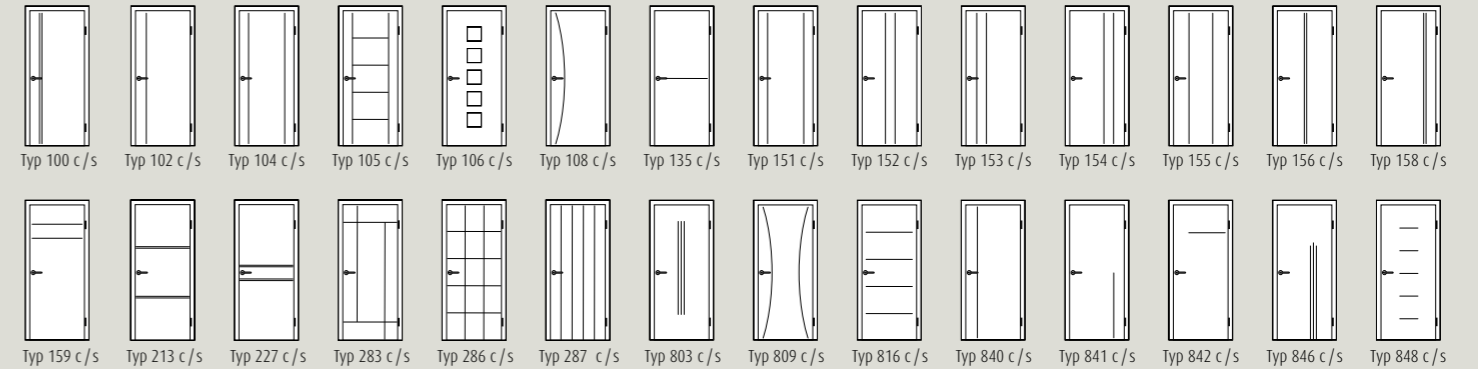

Zur Unterscheidung der Ausführungen wird bei den Typenbezeichnungen jeweils ein „c“ für „curved“ bzw. ein „s“ für „straight“ hinter die Typen-Nummer gesetzt.

Lines **PLAN** Eingelegte, schmale Applikationen



Lieferbar für alle ASTRA CPL Oberflächen.
Auch für HGM **ECHT**lack Oberflächen lieferbar.

Typenauswahl

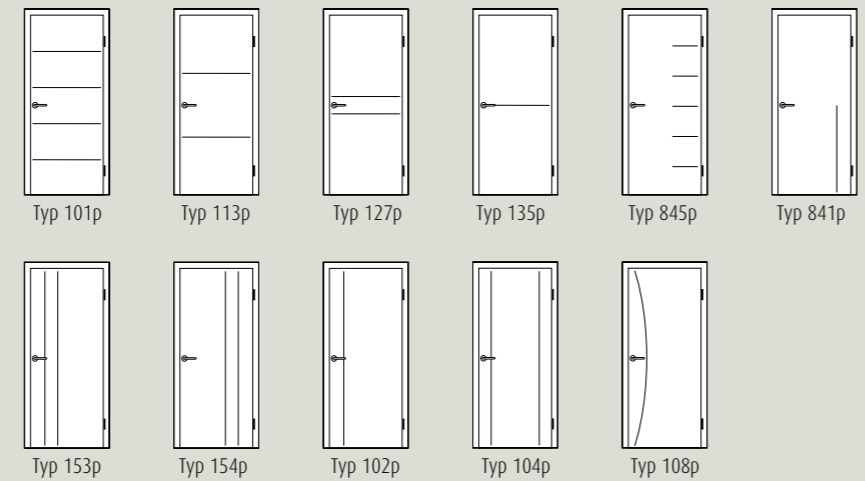

Weitere Typen

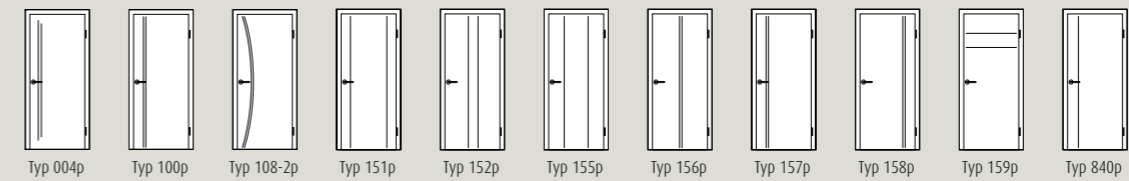

Applikationsfarben (Für alle Typen möglich)



Lines **INLAY** Eingelegte, breite Applikationen



Lieferbar für ASTRA Weißlack ähnl. RAL 9010 CPL,
Verkehrsweiß ähnl. RAL 9016 CPL und **NANO-MATT** CPL.
Auch für HGM **ECHT**lack Oberflächen lieferbar.

Typen

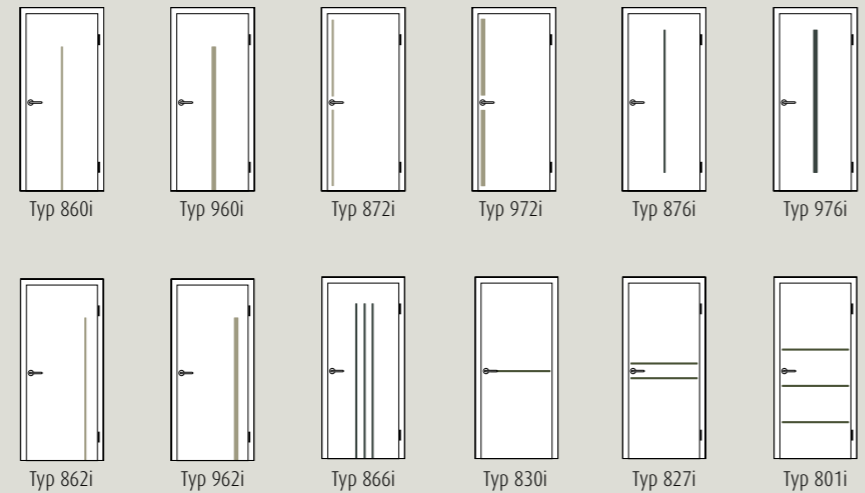

Lines **INLAY** **Furnier** – Inlay Oberflächen*

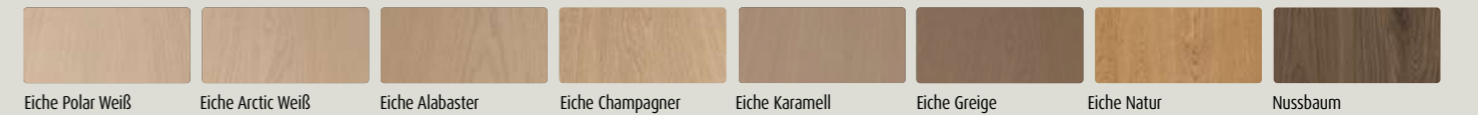

Lines **INLAY** **Filz** – Inlay Farbtöne



Lines **INLAY** **Linoleum** – Inlay Farbtöne

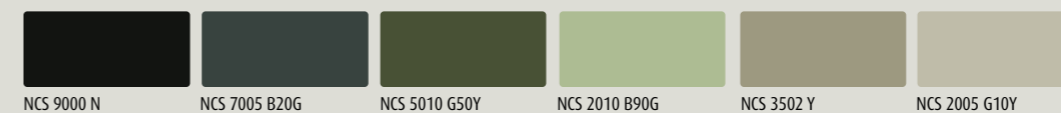

* Bei den Typen **830i / 827i / 801i** mit Furnier-Inlay ist der Furnierverlauf „quer“. Bei allen restlichen Typen „aufrecht“. Wird ein **Plug In** Drücker zu der „Lines **INLAY** Furnier“ Serie bestellt, ist die Furnierichtung beim Drücker immer „quer“.

Lines PLAN – Applikationen Feinste Linienführung.

Extravagante Lösungen lassen sich mit der Modellreihe **Lines PLAN** verwirklichen: Lineare, eingelassene Applikationen, z.B. in edlem Schwarz, schmücken dezent das Türblatt. Die Applikationen sind auch in Edelstahl- oder in matt-vernickelter Optik lieferbar.



Modell Lines PLAN | Typ 127p | 2-flügelig | stumpf | Effekt Weiß CPL | Applikation Schwarz



Modell Lines PLAN | Typ 101p | gefälzt | Weißlack ähnl. 9010 CPL | Applikation Schwarz | Zarge mit smart²kante, 60 mm

Lines PLAN – Typen

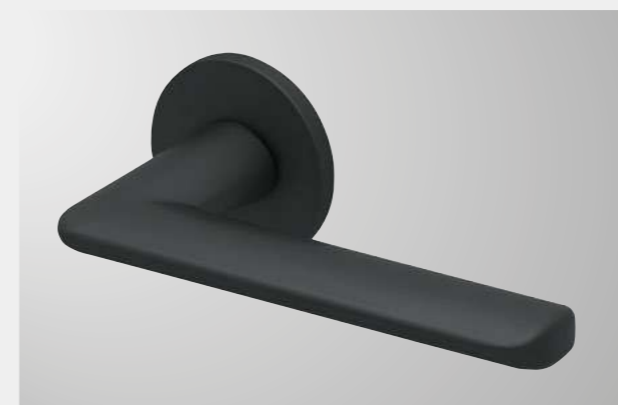
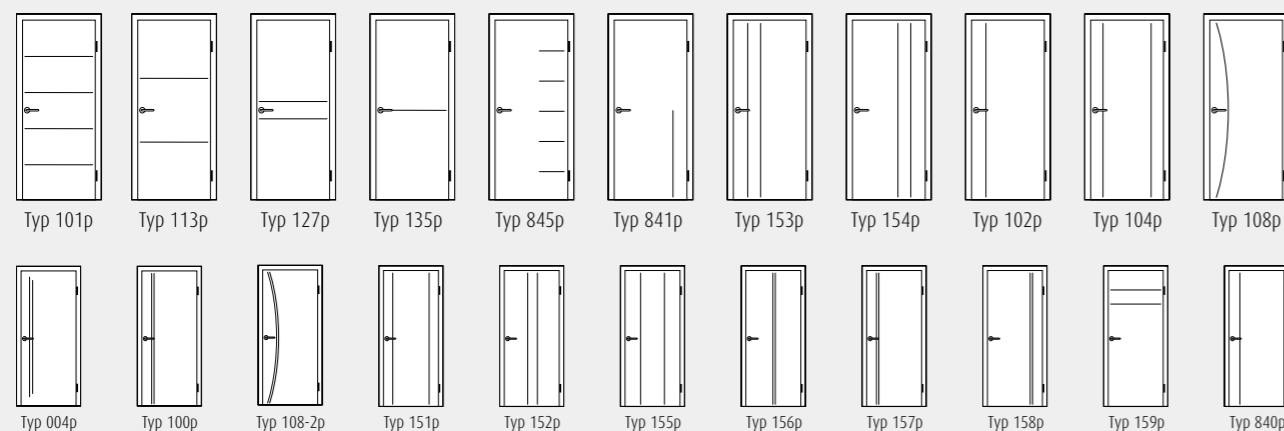

Schwarz-Weiß – Gegensätze ziehen sich an

Die Kombination der Kontrastfarben Schwarz und Weiß ist schon immer ein großes Thema. Warum geht Schwarz-Weiß immer und ist so beliebt? Ganz einfach: Weil diese Kombination edel, puristisch und zeitlos ist und man beim Einrichten so gut wie nichts falsch machen kann. Die schwarzen Lines PLAN Applikationen, der elegante, schwarze Drücker „Ellisse“ und die schwarzen Bänder sind wie für einander gemacht und setzen zu dem weißen Türblatt perfekte Akzente.

Lines PLAN – Applikationen Vielfalt für individuelle Gestaltung.

Eine besondere Spannung entsteht durch das Zusammenspiel der Applikationsfarbe mit der Türblatt-Oberfläche. Hierdurch lassen sich dezente Akzente setzen aber auch auffällige Effekte erzielen. Die Typenausführung trägt ebenso zum harmonischen Zusammenspiel der Formen und des Materials bei.

Alle Lines Plan-Applikationen sind mit der **CPL Kollektion 6.0** möglich.



Modell Lines PLAN | Typ 156p - schwarz | stumpf
Pinea Snow CPL | Zarge mit smart²kante 60 mm



Modell Lines PLAN | Typ 157p - Nickel-Optik | stumpf
Effekt Onyx quer CPL | Zarge mit smart²kante 60 mm



Modell Lines PLAN | Typ 101p - Edelstahl-Optik | stumpf
Effekt Eiche Nero quer CPL | Zarge mit smart²kante

Lines PLAN – Applikationsfarben

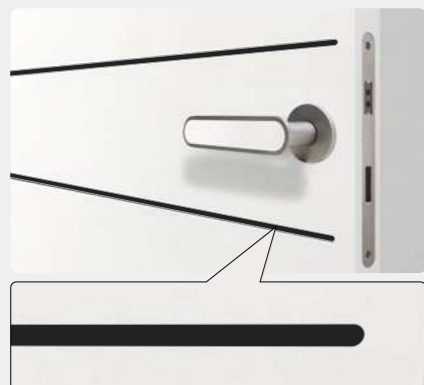

Lines PLAN Schwarz

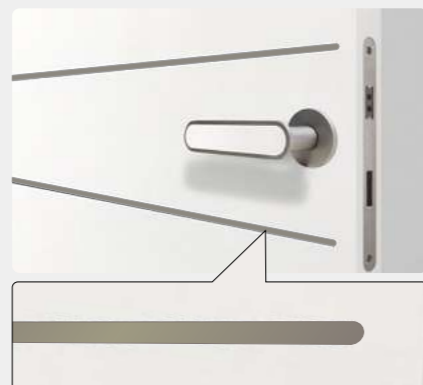

Lines PLAN Nickel-Optik

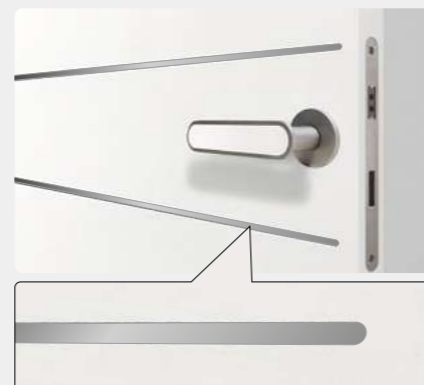

Lines PLAN Edelstahl-Optik



ASTRA[®]
TÜREN . MODERN . NACHHALTIG

Modell Lines PLAN | Typ 845p | stumpf | Effekt Onyx CPL | Applikation Edelstahl-Look | Zarge alumin impulse, Edelstahl Finish

Lines PLAN – Querschnitt

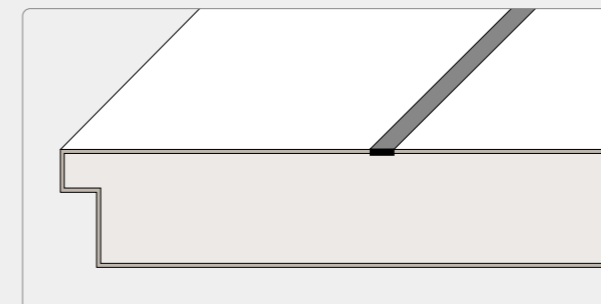

Der in verschiedenen Oberflächen erhältliche Lines PLAN-Keder wird in das Türblatt eingelegt.

ORIGINAL DESIGN**verbund**

Die Lines PLAN Applikationen sind auch im HGM Echtholz- und -Echtlack Programm erhältlich. Auf den nächsten Seiten sind weitere Beispiele von dem markenübergreifenden Designverbund und weiteren Applikationsmöglichkeiten dargestellt.

HGM – Lines CURVED Für noch mehr Abwechslung!

Durch den DESIGN**verbund** können Echtlack-Türblätter und CPL-Zargen problemlos miteinander kombiniert werden. Die aufeinander abgestimmten Oberflächen und die Kantenausführungen machen es möglich. Die Modelltypen der *HGM Lines CURVED Serie* sind auch in der *ASTRA Lines PLAN-Kollektion* (Seite 66-69) zu finden.

Türblatt: HGM Echtlack Lines CURVED – **Zarge:** ASTRA Weißlack CPL



Lines CURVED Typ 101c



Lines CURVED Typ 288c



Lines CURVED Typ 127c

Echtlack Türblatt mit **Smartkante** + CPL Zarge mit **smart²kante** = Die clevere Kombination!

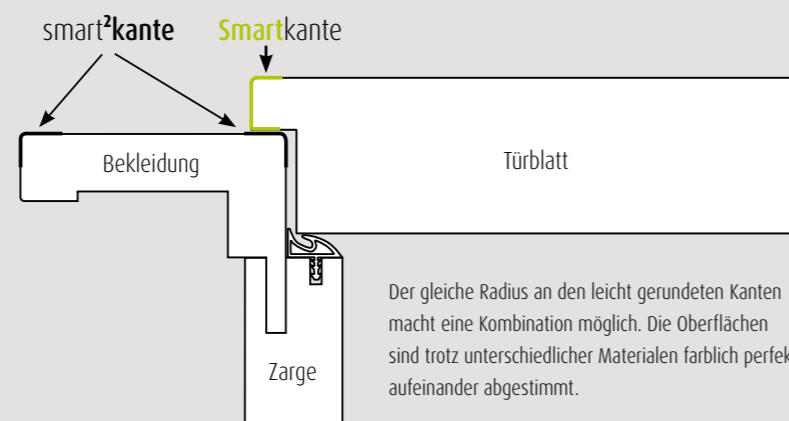

Der gleiche Radius an den leicht gerundeten Kanten macht eine Kombination möglich. Die Oberflächen sind trotz unterschiedlicher Materialien farblich perfekt aufeinander abgestimmt.



Modell Lines CURVED | Typ 157c | gefälzt | Echtlack ähnl. RAL 9016 | Zarge Verkehrsweiß ähnl. 9016 CPL mit smart²kante, 60 mm

Echtlack[®] by HGM

Lines CURVED – Querschnitt

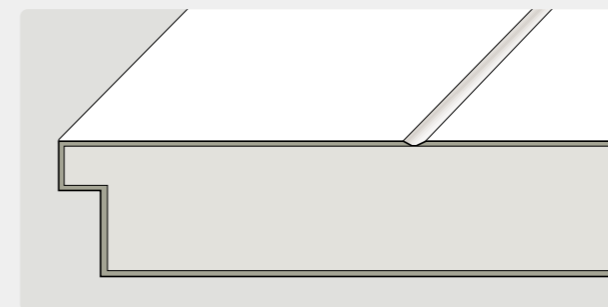

Fräsung **schmal und abgerundet**

Lines CURVED – Typenauswahl

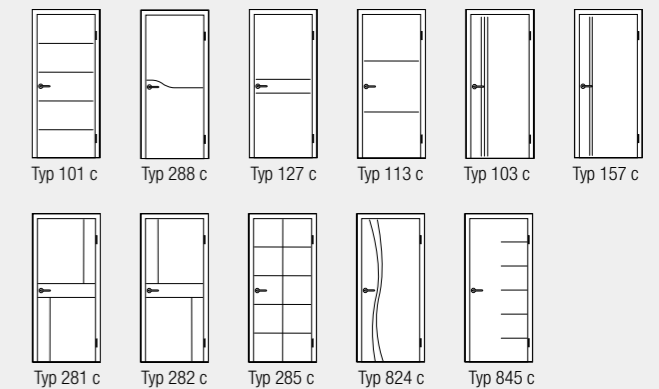

Weitere Typen siehe Seite 64 / 65



Detail HGM Lines STRAIGHT Typ 282s | stumpf | Echtlack ähnl. RAL 9016

Lines STRAIGHT – Querschnitt

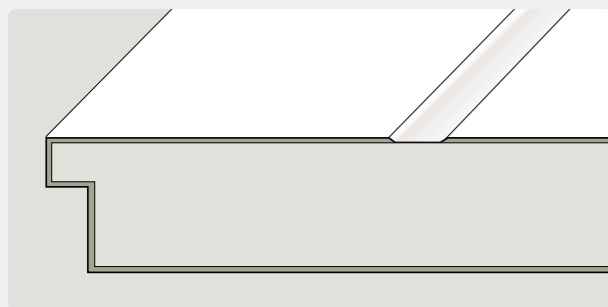

Fräsung breit, Kanten abgeschrägt

Lines STRAIGHT – Typenauswahl

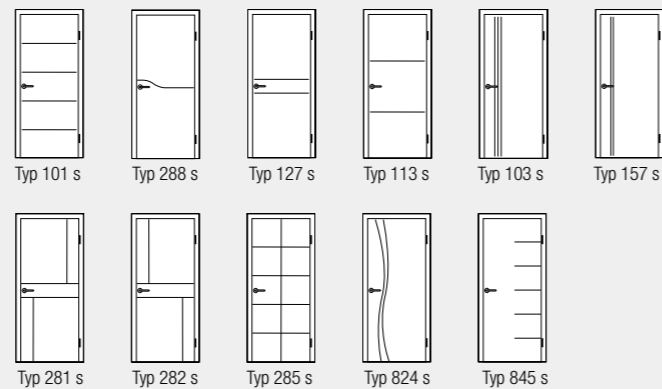

Weitere Typen siehe Seite 64 / 65

HGM – Lines STRAIGHT – Applikationen
Echtlacktüren mit Rillenfräsungen.

Türen mit Rillenfräsungen verleihen einer lackierten Tür immer das besondere Etwas. Mit der Variante **Lines STRAIGHT** erhält das Türblatt eine unaufgeregte und gleichmäßige Optik. Die Typen wurden perfekt auf dieses Aussehen abgestimmt. Die HGM Echtlack-Türblätter sind mit ASTRA CPL-Zargen problemlos kombinierbar.

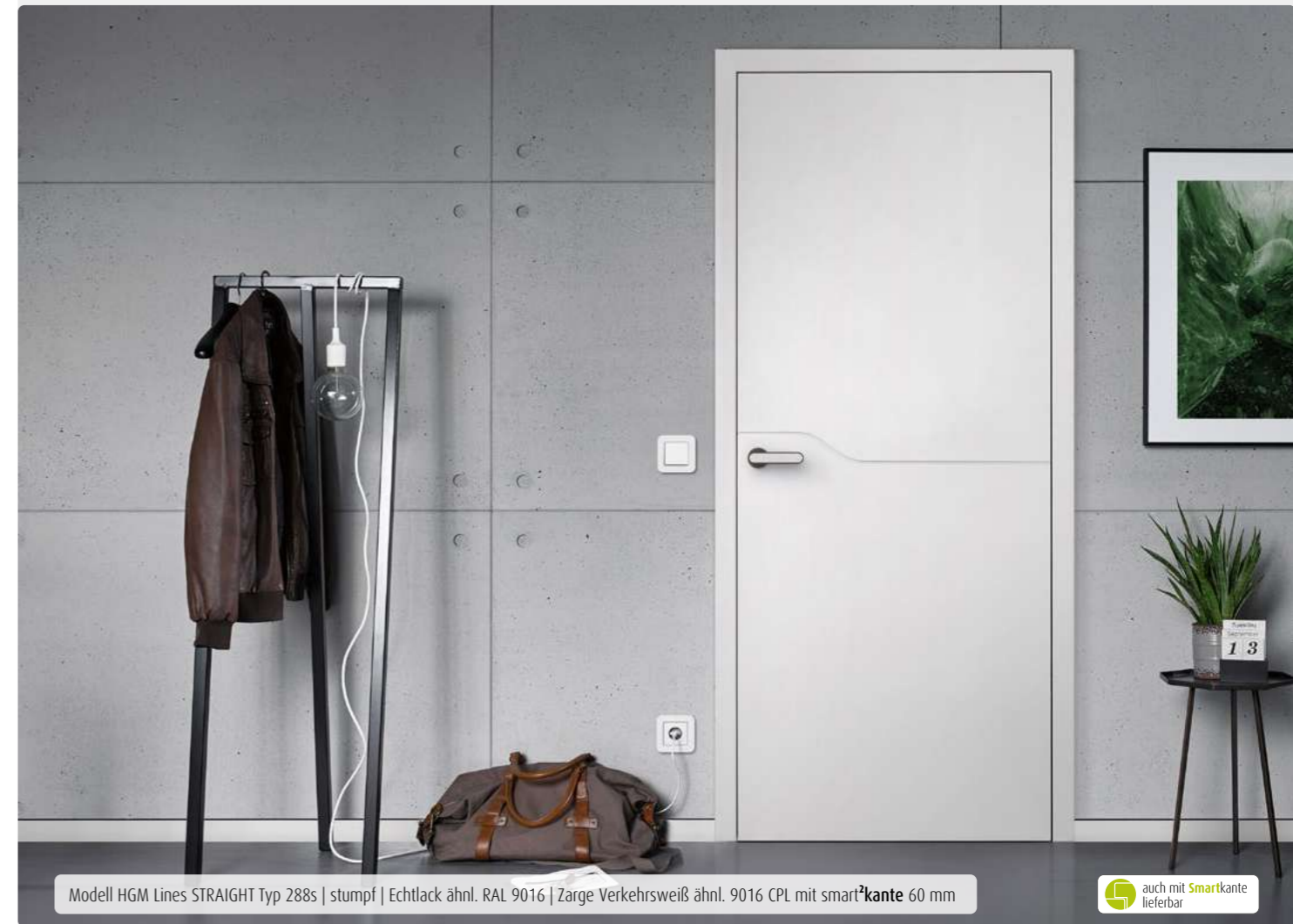

Modell HGM Lines STRAIGHT Typ 288s | stumpf | Echtlack ähnl. RAL 9016 | Zarge Verkehrsweiß ähnl. 9016 CPL mit smart[®]kante 60 mm

auch mit smart[®]kante
lieferbar

Lines STRAIGHT – Typen im Designverbund mit licht & harmonie Ganzglastüren „linesPlus“



HGM Lines STRAIGHT Typ 285s



l&h Ganzglastür linesPlus Typ 10



HGM Lines STRAIGHT Typ 286s



l&h Ganzglastür linesPlus Typ 15

Lines **INLAY** – Applikationen Drei Materialien – unzählige Möglichkeiten.

Lines INLAY bietet wegen der größeren Applikationsbreite verschiedenen Inlay-Materialien die perfekte Wirkung. Ob mit edlen Holzeinlagen passend zum Fußboden, farbigen Linoleumstreifen als Farbtupfer oder angenehm, weichem Filz – die Möglichkeiten sind außergewöhnlich und vielfältig. Die verschiedenen Applikationstypen in zwei Breiten gehen jeweils eine Verbindung mit der Tür, dem Drücker oder der Umgebung ein.

Lines **INLAY** **Furnier**



Lines **INLAY** **Linoleum**



Lines **INLAY** **Filz**



Lines **INLAY** + **Curved Plug IN** – Perfekt kombiniert

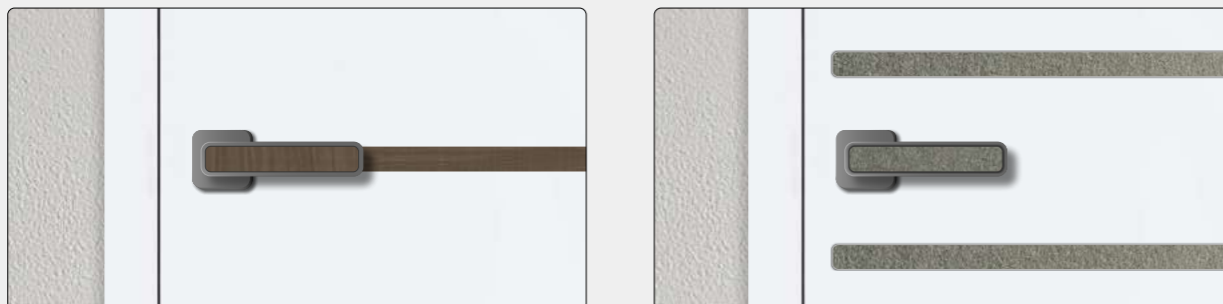

Bei dem neuen **Curved ›Plug In‹** Drücker greift das individuelle Inlay im Drücker die Form und die Rundung der Lines **INLAY** Applikation auf. Dadurch entsteht optisch eine besonders harmonische Kombination von Drücker und Türblatt.



Lines **INLAY** – Optische Verbindung zum Fußboden

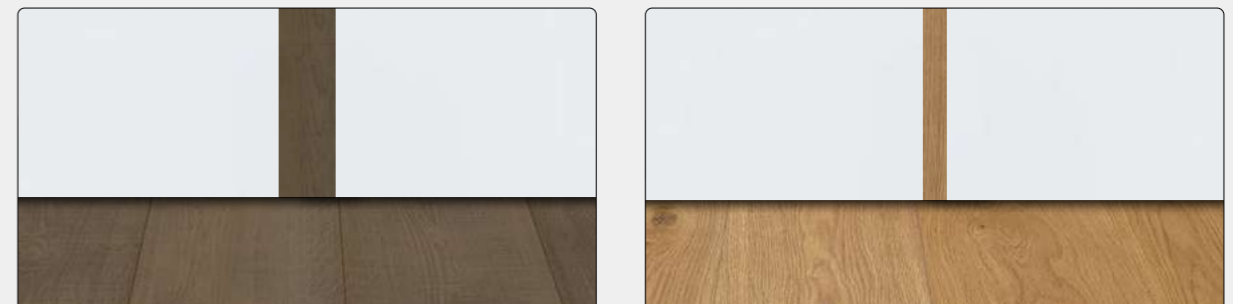

Die Lines **INLAY** Furnier-Oberflächen sind auf die beliebten Parkett-Oberflächen ›Eiche‹ und ›Nussbaum‹ abgestimmt. So lässt sich das Inlay mit dem Fußboden kombinieren.

Akazie, Eiche, Buche und Ahorn Unsere Klassiker!

Die ASTRA Akazie Oberfläche gehört zu den beliebtesten Oberflächen für modernes Einrichten. Die helle Struktur mit dem angenehmen Farbspiel ist elegant und spannend zugleich. Buche und Eiche werden seit Jahrzehnten im Wohnbereich eingesetzt. Die gleichmäßige Holzstruktur der beiden Holzarten ist besonders harmonisch, wirkt warm und gemütlich. Das macht sie zu den absoluten Klassikern und deswegen so beliebt.

Akazie CPL



Modell Glatt | gefälzt mit smart²kante
Akazie CPL | Zarge mit smart²kante 60 mm

Eiche Natur CPL



Modell Glatt | gefälzt mit smart²kante
Eiche Natur CPL | Zarge mit smart²kante 60 mm

Buche Natur CPL



Modell Glatt | gefälzt mit smart²kante
Buche Natur CPL | Zarge mit smart²kante 60 mm

Lichtausschnitte

Alle glatten Türen sind mit einem Lichtausschnitt in vielen Varianten und Glasarten möglich.

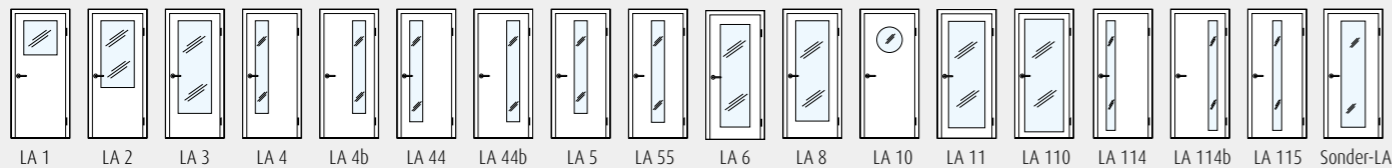

Mögliche Ausführungen
und Glasarten > siehe Seite 108



Modell Glatt | gefälzt | Ahorn CPL mit smart²kante | Lichtausschnitt LA 4, Verglasung „Float hell“ | Zarge smart²kante 60 mm

Ahorn Die Oberfläche für helles Wohnen.

Zaubern Sie mit den besonders hellen Ahorn-Türen ein freundliches, offenes und luftiges Ambiente in Ihre Wohnung. Ahorn-Oberflächen können Sie einfach und sicher mit vielen Stilrichtungen und Farben kombinieren.

NEU!

Angora matt Hell, warm und wohnlich.

Die perfekte Alternative zu weiß. Die ASTRA Uni-Oberflächen sind in einer dezenten Farbkollektion erhältlich und lassen Gestaltungsspielraum für modernes Ambiente. Individuelle Oberflächen verleihen Ihrem Raum ein neuartiges Wohngefühl. Denn wer bei seinen Türen in Sachen Qualität und Langlebigkeit keine Kompromisse macht, macht sie auch nicht beim Design.



Modell Glatt | geschosshoch, stumpf | Angora matt CPL | Zarge mit Seitenteil und Verglasung, Glas Float hell

Detail Seitenteil



Die Ausführung des Seitenteils bestimmt die Optik und den gewünschten Lichteinfall. Die Breite des Seitenteils ist individuell anpassbar und auch das eingebaute Glas. Klarglas sorgt für Transparenz, satiniertes Glas für Privatsphäre. Helligkeit ist in jedem Fall gegeben.

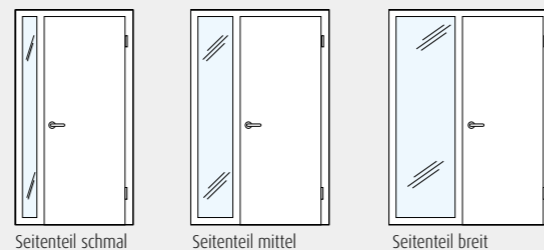

NEU!

Angora matt – beeindruckend anders.

Es muss nicht immer Weiß sein. Der Farbton **Angora matt** ist kein Zufallsprodukt, sondern das Resultat langer und sorgfältiger Recherche. Er besitzt genau die ausgewogene Mischung aus Emotionalität und Neutralität, die ein Produkt haben sollte, wenn es lange Zeit in Gebrauch ist.



Modell Glatt | stumpf | Angora matt CPL - Wandfarbe in zeitgemäßem Beige-Farbtönen

Beispiel weiterer Farbkombinationen



Nuancen machen den Unterschied.

Das Beispielbild verdeutlicht, wie harmonisch eine Tür mit Angora matt CPL Oberfläche in einem Wohnambiente wirkt. Im Vergleich dazu könnte eine weiße Tür einen zu starken Kontrast schaffen.



Zum Vergleich: Modell Glatt | gefälzt | Uni Weiß matt CPL

Die richtige Farbauswahl



Die sorgfältige Farbauswahl hat einen entscheidenden Einfluss auf das Wohnambiente und damit auch auf das persönliche Wohlbefinden.

ASTRA Uni-Oberflächen Perfekt für den Objekt- und Wohnbereich.

Ob für Hotels oder Behörden: Mit den ASTRA-Uni-Oberflächen können Sie im Objektbereich Akzente setzen und ein stimmiges Gesamtkonzept einfach und zuverlässig umsetzen. Natürlich sind die hochwertigen Uni-Oberflächen auch ideal für das private Wohnumfeld – insbesondere für alle, die das Puristische in den eigenen Wänden lieben.



Modell Glatt | gefälzt mit smart²kante | Uni Weiß matt CPL
Zarge mit smart²kante 60 mm



Modell Glatt | gefälzt mit smart²kante | Anthrazit matt CPL
Zarge mit smart²kante 60 mm

Uni-Oberflächen Übersicht



Uni Weiß matt CPL



Angora matt CPL



Uni Grau matt CPL



Anthrazit matt CPL

Uni-Grau-matt Funktional und zeitlos.

Hellgrau wirkt ebenso neutral und dezent wie weiß. Die ASTRA Uni matt Kollektion ist der Beweis dafür, dass funktionale Einrichtungen keinesfalls langweilig sein müssen. Alle Uni Farbtöne sind zeitlos und modern zugleich. Dabei sind Uni matt Oberflächen robust und widerstandsfähig. Der Einsatz in stark genutzten Bereichen ist daher kein Problem.



Modell Glatt | stumpf | Uni Grau matt CPL | Zarge mit smart²kante 60 mm

Uni-Oberflächen Detail

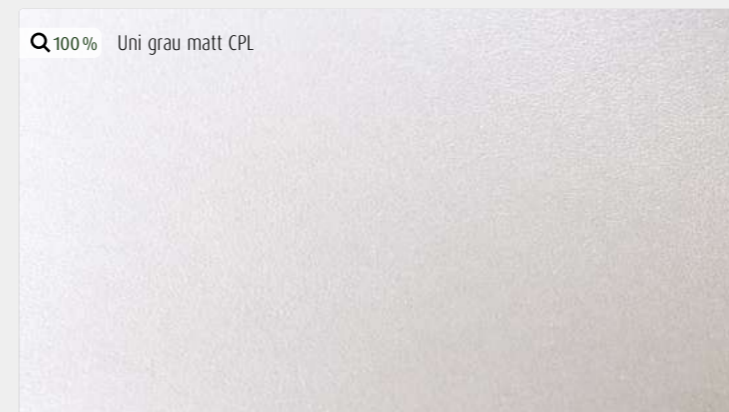

Die leichte Struktur der matten Uni-Oberflächen verleiht ihnen eine elegante Optik und Haptik.

Detail verdecktes Band



Das verdecktliegende Tectus Band ist für stumpfe Türen ein besonderes Highlight.

Streichfähige Türen

und ihre Eigenschaften

- Extrem harte CPL-Oberfläche
- glatte Fläche für gleichmäßigen Lackauftrag
- kein Vorschleif notwendig
- nur zwei Arbeitsgänge nötig
- mit leicht gerundeter smart²kante möglich
- CPL-Material um die Kanten herumgezogen
- Optimale Farbabstimmung bei Stahlzargen



Oberflächenaufbau



Passen Sie das Umfeld an Ihre Möbel an – **nicht umgekehrt.**

Ihr Lieblings-Sessel passt nicht ins Wohnumfeld? Kein Problem, was nicht passt wird passend gemacht. Raumgestaltung hört nicht bei der Wand oder dem Fußboden auf. Mit CPL Easycolor-Oberflächen machen Sie die Tür zum Teil Ihres Wohnstils.

Beste Qualität!

Nicht nur der Farbton bestimmt das Aussehen einer Oberfläche – auch die Strapazierfähigkeit und der Glanzgrad spielen eine entscheidende Rolle. Die Sikkens Lacke sind in drei Glanzgraden erhältlich. Für jeden Anspruch das richtige Konzept. Bereits zweimaliges Lackieren gewährt eine hochwertige Oberfläche und schont das Budget. Ein dritter Lackiervorgang sorgt für absolute Premium-Qualität.

Weiß **Standard**



2 Anstriche
Sikkens Rubbol BL Rezisto Satin

Weiß **Premium**



3 Anstriche
Sikkens Rubbol BL Magura /Satura /Azura

Farbig **Standard**



2 Anstriche
Sikkens Rubbol BL Rezisto Satin

Farbig **Premium**



3 Anstriche
Sikkens Rubbol BL Magura /Satura /Azura

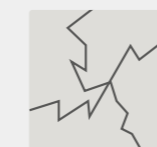

Kratzunempfindlich

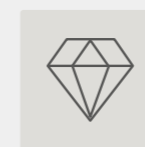

Hochwertig

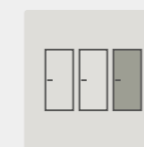

Individuell



matt, seidenglänzend
oder glänzend



Unempfindliche
Kanten

Gitterschnittprüfung

Mit der sogenannten Gitterschnittprüfung wird die Haftung von Farben auf dem jeweiligen Untergrund getestet. Die farbigen Lacke von Sikkens erzielen mit der Bestnote „GT 0“ auf den streichfähigen ASTRA CPL Oberflächen, hervorragende Ergebnisse und bieten damit eine optimale Kombination.



GT 0
Glatte Schnitt-
ränder, kein
Quadrat
abgeplatzt



1
Kleine Splitter
an den Schnitt-
punkten



2
längs der
Schnitt-
ränder-
und -Punkte
Abplatzungen



3
Streifen an den
Schnitt-
rändern,
und Quadrate
abgeplatzt

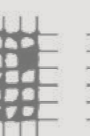

4
Breite Streifen
und teilweise
Quadrate ab-
geplatzt



5
Sehr große
bzw. komplette
Abplatzungen

Wir überlassen nichts dem Zufall!

Gemeinsam mit unserem strategischen Partner Sikkens sind die CPL Oberflächen eingehend geprüft und für gut befunden worden. Aus den verschiedenen Tests wurde eine Produkt- und Verarbeitungsempfehlung abgeleitet, die eine einfache und sichere Weiterverarbeitung gewährleistet.

Modell Meißen

Moderne Leichtigkeit.

Der klassische Türenentwurf für alle, die Schönheit und Funktionalität miteinander verbinden wollen. Natürlich überzeugt diese Tür auch mit ihrem Innenleben. Auch hier haben wir an hochwertigem Material nicht gespart. Röhrenspanplatten bieten verbesserten Schallschutz und sichern unsere ASTRA-Qualität. Das Modell Meißen ist in drei Aufteilungsvarianten und in den gängigen Norm-Tür-Maßen lieferbar. Natürlich sind auch 2-flügelige Ausführungen, Schiebetüren und Lichtausschnitte möglich.

Querschnitt



Oberflächen*

Weißlack ähnl. 9016 mit smart²kante

* Weißlack ähnl. 9016 ab 01.10.2023 bestellbar.



Detail



Das tiefgezogene Profil beim Modell „Meißen“ bildet die charakteristische Stiltüroptik.

Modell Meißen

Typen und Lichtausschnitte

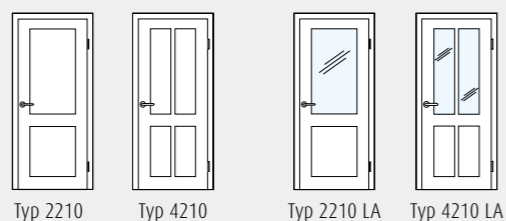

Modell Dresden

Zeitloses, klassisches Design.

ASTRA-Stiltüren sind der Inbegriff nobler Wohnlichkeit. Ihr nostalgischer Charme ergibt sich aus dem klassischen Design und einem Höchstmaß an technischer Perfektion bei der Fertigung. Mit echten Füllungen oder der optischen Alternative durch aufgesetzte Leisten, kombiniert mit runder oder eckiger Kante, lassen sich auch preislich viele Varianten schaffen.

Querschnitt

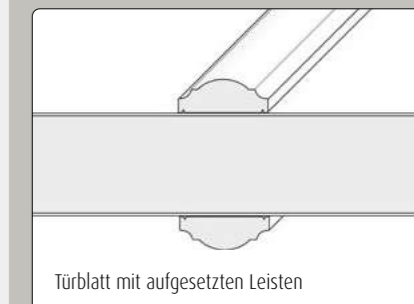

Oberflächen

Weißlack ähnl. 9010 CPL

Verkehrsweiß ähnl. 9016 CPL



Modell Dresden

Typen und Lichtausschnitte

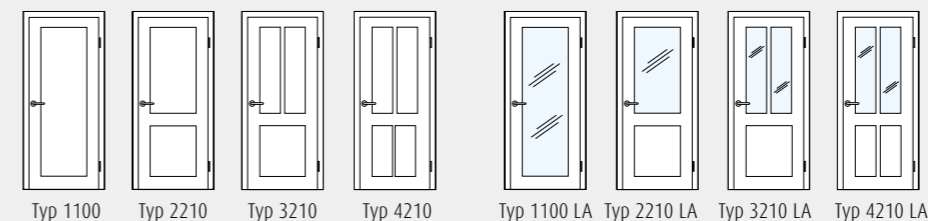

Detail



Die aufgesetzten Profil-Leisten machen das Modell „Dresden“ zum Stiltürklassiker.

Blendrahmen Vielseitig einsetzbar.

Blendrahmen gibt es in zwei verschiedenen Ausführungen. Bei der Variante „in der Wand“ wird der Blendrahmen in die vorhandene und endbearbeitete Wand eingesetzt. Dabei bleiben die Wandwangen, anders als bei der Umfassungszarge, sichtbar. Diese Variante bietet sich auch zur Montage bei besonders dünnen Wandstärken an, bei denen eine Umfassungszarge zu schmal wird.

Die Ausführung „auf der Wand“ kommt immer dann zum Einsatz, wenn zum Beispiel eine vorhandene, schmale Maueröffnung mit einer Tür versehen werden soll. Der Blendrahmen wird dann auf die Wand aufgesetzt und verringert nicht das Durchgangsmaß.

Blendrahmen auf der Wand



Blendrahmen in der Wand

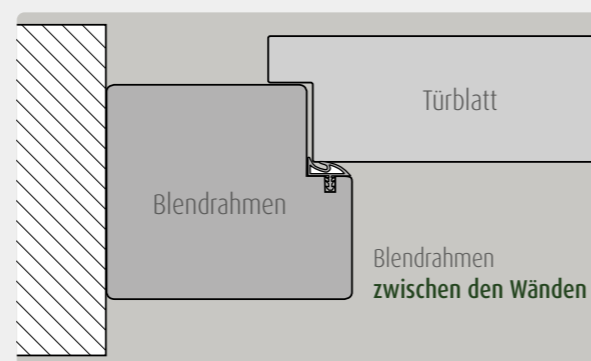
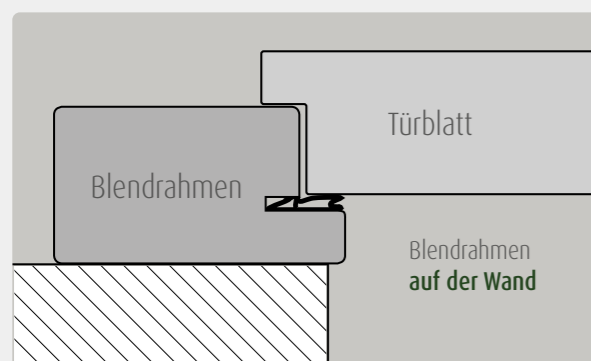

Modell Glatt | gefälzt | Pinea Snow quer CPL | Blendrahmen **zwischen den Wänden** mit Seitenteil und Verglasung | Pinea Snow CPL

Blendrahmen / Zargen mit Oberlicht

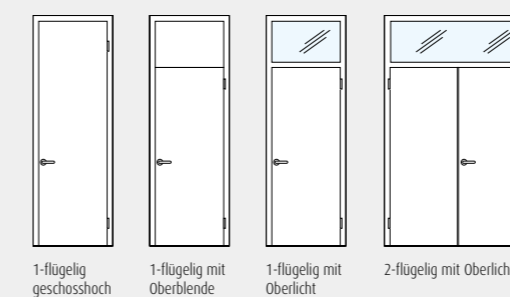

Blendrahmen / Zargen mit Seitenteilen

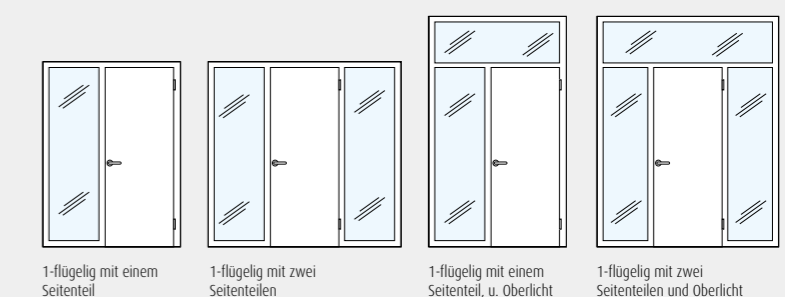

Weitere Ausführungen möglich.



Modell Glatt | stumpf, ohne Schlüsselrosette | Effekt Onyx quer CPL | Aluminiumzarge Puro 40



Wandaufbau für Puro 40 Zargen

- Wandfarbe
- Vlies / Tapete
- Putz
- Putznetz
- Mauerwerk / Trockenbauwand
- Aluminiumprofil

Vorteile und Eigenschaften

- einfache Montage
- einklickbares Putzgewebe
- bewährtes System
- Standard und Invers öffnend
- für Türblattstärke 40 mm
- für CPL-, Echtlack- und Echtholz Türen

Modell Glatt | stumpf | CPL Easycolor | Aluminiumzarge Puro 40

Puro 40 – Das wandflächenbündige Zargensystem.



PURO 40 | normal öffnend



PURO 40 | invers öffnend

Einfache Montage – Durchdachtes Einbausystem.

Durchdachte Detaillösungen der PURO 40 Zarge, wie die einklickbaren Putznetze, erleichtern den Einbau und verhindern die Haarrissbildung. Die Zarge wird fest mit der Wand verbunden und die Wand kann nach dem Einbau wie gewünscht gestaltet werden. Dabei spielt es keine Rolle ob die Wand gestrichen oder tapeziert wird – durch die Möglichkeit der bauseitigen Lackierung der PURO 40 Zarge passt sie sich jedem Ihrer Wünsche an.

Weitere Infos zum Thema PURO 40 finden Sie im Spezial-Flyer und unter www.grauthoff.com





Schallschutztüren / Wohnungseingangstüren
Einsatzanforderungen und -empfehlungen



Modell Glatt 40 WE - SK 1 mit optionalem Türspion | Verkehrsweiß ähnl. 9016 CPL

Standard Ausstattung | WE Klimaklasse II oder Klimaklasse III



PZ-Schloss Klasse 3



3-teilige Bänder



WE-Schließblech mit Stahlaschen



Klimaklasse III mit Stahlrohrverstärkung oder Aluminiumverbundabsperung

WE-SK 1-Türelement Klimaklasse III



Schallschutztür
ohne zertifizierte Einbruchhemmung

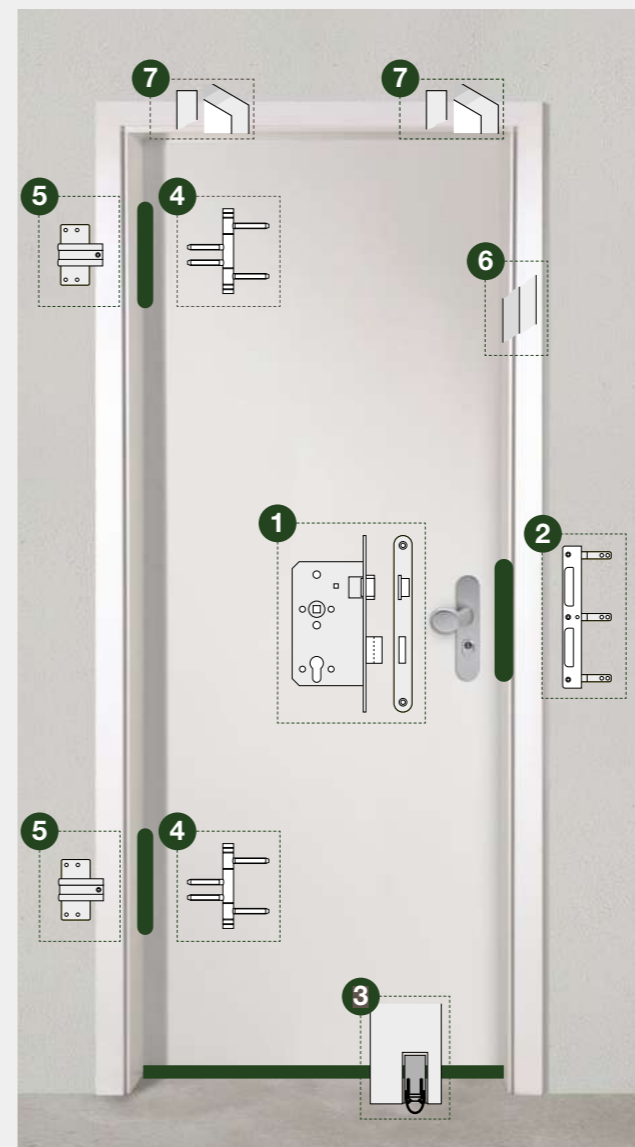

- 1 PZ-Schloss, Dornmaß 55 mm, Klasse 3
- 2 WE-Schließblech mit Stahlaschen, für WE-Zargen
- 3 absenkbare Bodendichtung
- 4 Bänder V 4426 WF (Holzzarge) oder V 8026 WF (Stahlzarge)
- 5 Bandaufnahme V 3690
- 6 Hartholzrahmen
- 7 Klimaklasse III mit Stahlrohrverstärkung oder Aluminiumverbundabsperung

Schallschutztüren – Denn Ruhe ist Luxus.

Schallschutztüren finden bei einer Wohnungseingangstür in Kombination mit Sicherheitsfunktionen den häufigsten Einsatz. Das macht auch Sinn – aber auch innerhalb der Wohnung gibt es Bereiche, in denen störende Geräusche unerwünscht sind. Zum Beispiel im Schlafzimmer. Rund 10 % aller Beschäftigten in Deutschland arbeiten nachts. Um tagsüber ungestörten Schlaf zu bekommen, ist eine gute Schalldämmung im Schlafbereich unablässig. Ähnliches gilt für das Kinderzimmer oder das immer häufiger genutzte Home Office.

Türaufbau Schallschutztüren – Schallschutzklasse SK 1 bis SK 4 möglich

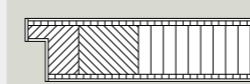

Schallschutztür
40-WE-SK 1

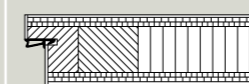

Schallschutztür
45-WE-SK 1

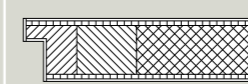

Schallschutztür
40-WE-SK 2

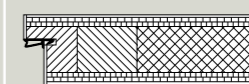

Schallschutztür
45-WE-SK 2
45-WE-SK 3

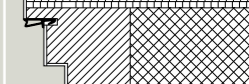

Schallschutztüren
70-WE-SK 3 mit Doppelfalz
70-WE-SK 4 mit Doppelfalz

Optionale Sicherheitsausstattung



Türspaltsicherung*

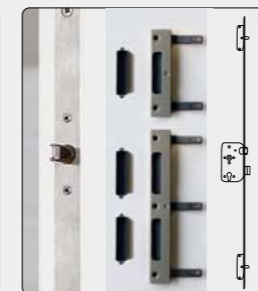

Dreifachverriegelung mit WE-Schließblech



Massiv-Schließblech für Dreifachverriegelung



Türspion



Bandseitensicherung

*Die Entriegelung von der Außenseite erfolgt über das Hauptschloss.

Einbruchhemmende Türen und ihre Eigenschaften.

RC2

RC 2-SK 1

Türelement Klimaklasse III

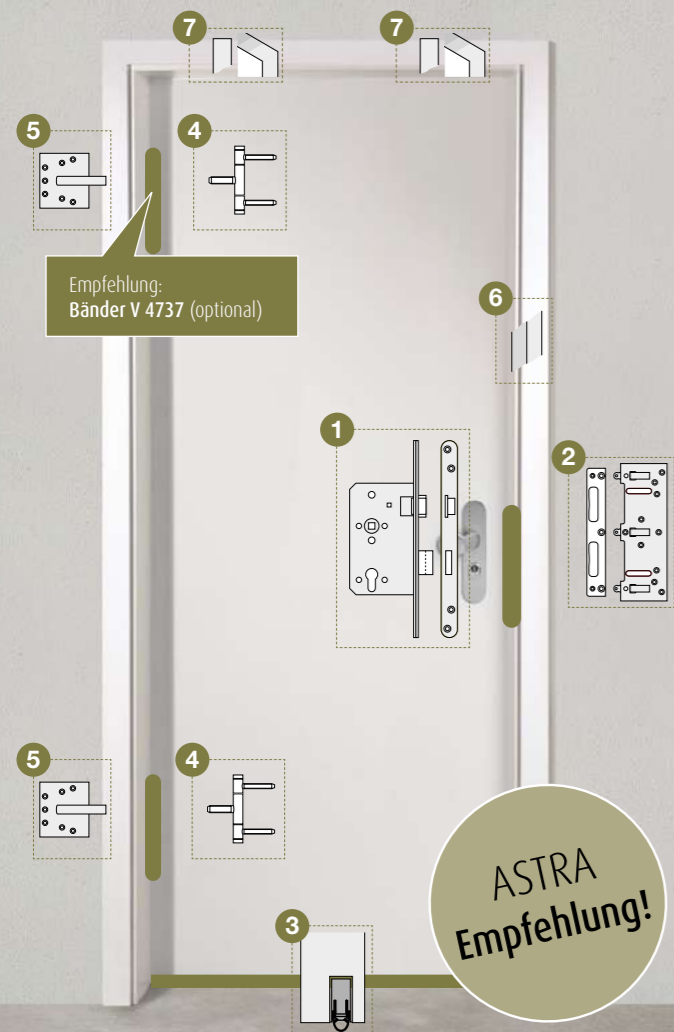

Standardsicherheit
mit mittlerer Einbruchhemmung

- 1 PZ-Schloss, Dornmaß 65 mm, Klasse 5, mit verlängertem und verstärktem Stulp
- 2 Massiv-Schließblech
- 3 absenkbare Bodendichtung
- 4 Bänder V 4726 WF (Holzzarge) oder V 8026 WF (Stahlzarge)
- 5 Bandaufnahme V 4600/9
- 6 Hartholzrahmen
- 7 Klimaklasse III mit Stahlrohrverstärkung oder Aluminiumverbundabsperung

RC3

RC 3-SK 1

Türelement Klimaklasse III

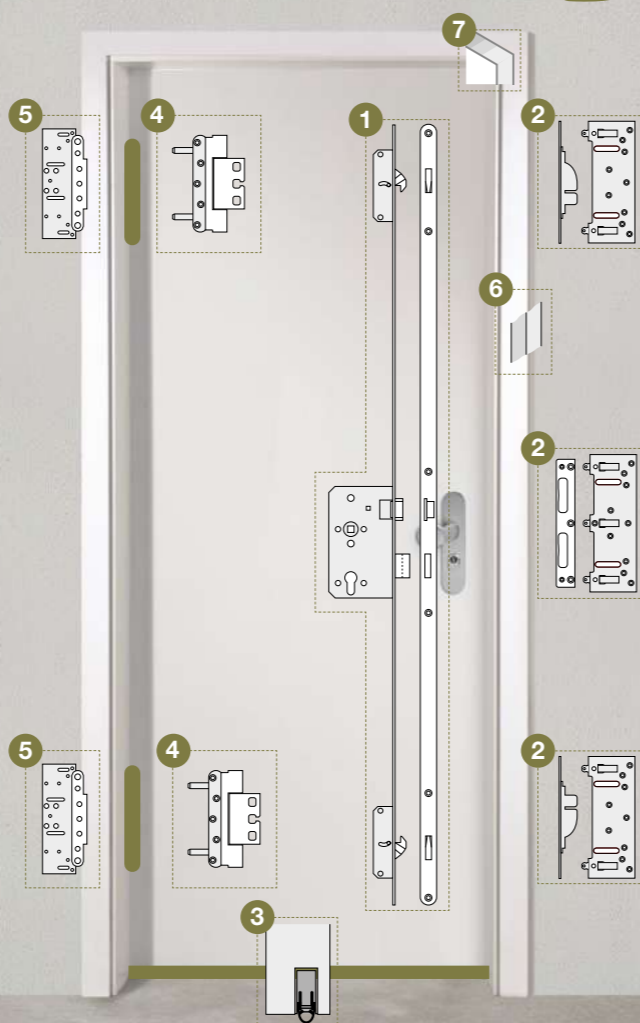

Erhöhte Sicherheit
mit hoher Einbruchhemmung

- 1 PZ-3-Punkt-Verriegelung mit Schwenkhaken, Dornmaß 65 mm, mit durchgehendem Stulp
- 2 Massiv-Schließblech, Schwenkhaken Nebenschlosskästen
- 3 absenkbare Bodendichtung
- 4 Bänder VX 7939/160 S WK MST5
- 5 Bandaufnahme VX 7506 3D
- 6 Verbundrahmen aus Hartholz
- 7 Klimaklasse III mit Aluminiumverbundabsperung

ASTRA[®]

TÜREN . MODERN . NACHHALTIG

Widerstandsklassen Was muss die Tür aushalten?



55 RC 3 - SK 1, mit 3-Punkt-Verriegelung mit Schwenkhaken Effekt Eiche Nero quer CPL, mit optionalem Türspion

Die seit 2011 gültige neue Prüfnorm DIN EN 1627 zur Klassifizierung von neuen Türen und Fenstern definiert verschiedene Widerstandsklassen bezüglich Einbruchhemmung. Durch die neue Prüfnorm wurde die deutsche Bezeichnung „Widerstandsklasse (WK)“ durch den Begriff „Resistance Class (RC)“ ersetzt. Die einzelnen Widerstandsklassen geben an wie hoch die Widerstandsfähigkeit eines Bauteils ist und wie lange das Bauteil bei einem Einbruchversuch eines bestimmten Tätertyps standhält. Eine höhere Klasse bedeutet einen besseren Einbruchschutz.

RC 2 muss einer mechanischen Beanspruchung mit einfachem Werkzeug standhalten. Der Gelegenheits Täter versucht, zusätzlich mit einfachen Werkzeugen wie Schraubendreher, Zange und Keile das verschlossene und verriegelte Bauteil aufzubrechen.

RC 3 muss einer längeren mechanischen Beanspruchung mit zusätzlichen schweren Werkzeugen standhalten. Der Gelegenheits Täter versucht, zusätzlich zu den einfachen Werkzeugen mit schweren Werkzeugen wie Brechstange, Brecheisen oder einfachem Bohrwerkzeug das verschlossene und verriegelte Bauteil aufzubrechen.

Widerstandsdauer – benötigte Zeit bis die Tür nachgibt

kurz

lange

WE



Ohne zertifizierte Einbruchhemmung
Kein Einbruchschutz, nur Schallschutz

RC 1



Grundsicherheit mit geringer Einbruchhemmung
Einsatz körperlicher Gewalt reicht aus um die Tür zu öffnen.

RC 2



Standardsicherheit mit mittlerer Einbruchhemmung
Verbesserter Schutz beim Einsatz einfacher Werkzeuge.
(z.B. Schraubendreher, Zange, Keil)

RC 3



Erhöhte Sicherheit mit hoher Einbruchhemmung
Verbesserter Schutz beim Einsatz schwerer Werkzeuge.
(z.B. zusätzlich Brechstange/Kuhfuß oder anderes großes Hebelwerkzeug)



Alles weitere zu den Themen Wohnungseingangstüren, Schallschutz, Einbruchhemmung und weiteren Funktionen finden Sie in der Broschüre »Wohnungseingangstüren«





Feuerschutz- und weitere Funktionstüren Risiken minimieren!

Überall da, wo Menschen zusammen kommen, Zuhause, im Betrieb, in Hotels oder öffentlichen Gebäuden, steht Sicherheit an erster Stelle. Sie müssen nicht mit dem Schlimmsten rechnen, aber geprüfte und zugelassene Feuerschutztüren beruhigen ungemein. Sie bewahren, sichern und schützen. Es ist unsere Aufgabe, diese Funktion bestmöglich umzusetzen.

Feuerschutztüren – Details



Detail verdeckt liegender Türschließer:
Der Türschließer ist ein Muss bei Feuerschutztüren. Neben der sichtbaren Standardvariante gibt es Türschließer auch in das Türblatt eingebaut.



Detail Band:
Spezielle, geprüfte Bänder sorgen für Sicherheit und Komfort. Für jeden Anspruch gibt es die passende Lösung.



ASTRA Rauchschutztüren – Eine Nummer besser

Rauchschutztüren verhindern die Ausbreitung von Rauch. Sie halten Flucht- und Rettungswege rauchfrei und verhindern eine Ausbreitung des Rauches in umliegende Räume. Gerade in Gebäuden mit hohem Besucheraufkommen wie z.B. Schulen, Universitäten, Hotels, Kaufhäusern, Bürogebäuden, Kindergärten, Krankenhäusern und Banken sind Türen Pflicht, die Feuer- oder Rauchschutz bieten.



ASTRA Spezialtüren – Feuchtraum / Nassraum

Besonders in Feucht- und Nassbereichen werden hohe Ansprüche an Türen gestellt. Die großen Unterschiede bei Luftfeuchtigkeit und Temperatur müssen kompensiert und eine reibungslose Funktion gewährt bleiben. ASTRA bietet für verschiedene Einsatzbereiche jeweils die optimale Lösung.



ASTRA Spezialtüren – Strahlenschutz

Strahlenschutztüren spielen in Arztpraxen, medizinischen Zentren, Laboratorien oder Krankenhäusern eine wichtige Rolle, wenn es darum geht, öffentliche Bereiche, von Räumen in denen mit Strahlen (z.B. Röntgenstrahlen) gearbeitet wird, voneinander zu trennen. Durch Bleieinlagen im Türblatt und in der Zarge wird die schädliche Strahlung abgeschirmt und dringt nicht hindurch.



Renovieren Für ein neues Wohn- und Lebensgefühl.

Der Trend zum hochwertigen, individuellen Wohnen ist ungebrochen. Neue Wohnstile machen Lust auf mehr. Die Kombination von Farbe oder Holzoptik, sowie mehr Transparenz und Funktion, sind die Grundlagen für eine neue Wohnraumgestaltung. Menschen planen und gestalten für Menschen.

Schnell – sauber – sicher Schnelle und einfache Renovierung bei vorhandenen Stahlzargen



Die Tapete wird um die Bekleidung herum sauber eingeschnitten. Mit einem Stecheisen wird die Zierbekleidung von der Zarge gedrückt und das Futterbrett der Zarge im unteren Drittel mit einem sauberen Schnitt durchgesägt. Danach lässt sich die Zarge problemlos ausbauen. Bei der gesamten Demontage fällt kein nennenswerter Schmutz an, da keine Stemmarbeiten oder Ähnliches erforderlich sind.



Die Wand nach dem Entfernen der alten Zarge.



Nach dem Austausch der Zarge.

Die neue Zarge überdeckt jeweils den Wandansatz mit der Bekleidung bei einer Bekleidungsbreite von 80 oder 100 mm. Das macht Tapezieren oder aufwändiges Nacharbeiten überflüssig.

Ummantelungszargen Schnelle und einfache Renovierung bei vorhandenen Stahlzargen



Vorhandene Stahlzargen lassen sich normalerweise nicht ohne Weiteres bzw. nicht ohne größere Stemmarbeiten ausbauen. Dabei kann es passieren, dass der Boden mit aufgestemmt werden muss. Die ASTRA Ummantelungszargen sind so ausgeführt, dass sie einfach auf die Stahlzarge aufgesteckt werden und diese komplett überdecken. So wird ein sauberes Zargenbild erzielt, ohne die vorhandene Substanz zu beschädigen.

Gebäude mit Lüftungsanlagen. Besondere Anforderungen für gutes Raumklima.

Moderne Niedrigenergiehäuser müssen eine besonders hohe Dichtigkeit haben um die notwendige Energieeffizienz zu erreichen. Um eine angenehme Raumluft zu gewährleisten, kommt eine Lüftungsanlage zum Einsatz, die für die nötige Umwälzung der Luft sorgt. Dafür ist auch der Luftaustausch von Raum zu Raum notwendig.

Konventionelle Möglichkeiten zum Luftaustausch von Raum zu Raum:

Eingebautes Lüftungsgitter



Es besteht die Möglichkeit über Lüftungsgitter einen Luftaustausch von Raum zu Raum herzustellen. Das hat jedoch Nachteile: Ein Lüftungsgitter beeinträchtigt die Optik der Tür, da es die Türfläche unterbricht und es bei einigen Dekoren zu Farbabweichungen zwischen Tür und Lüftungsgitter kommt.

Vergrößerte Bodenluft



Ebenso wirkt die vergrößerte Bodenluft optisch eher unschön und funktioniert nur bei glatten Böden gut. Durch die vergrößerte Bodenluft erhöht sich aber vor allem das Verletzungsrisiko – zum Beispiel durch Einklemmen der Zehen. Besonders bei Kleinkindern, kann das passieren und zu erheblichen Verletzungen führen.



Moderne Wärmepumpen-Anlagen sind energiesparend und ressourcenschonend. Die baulichen Voraussetzungen müssen allerdings gegeben sein, um die Vorteile auszuspielen.

Optimierte Methode zum Luftaustausch von Raum zu Raum mit Hinterlüftungszarge:



Zargen mit Hinterlüftung – Die clevere und preisgünstige Alternative!



ASTRA Zargen mit Hinterlüftung besitzen in der oberen Bekleidung Luftdurchlässe, die ohne optische Einbußen für einen gleichmäßigen Luftaustausch sorgen. Das Türblatt braucht dafür weder Lüftungsgitter noch größere Bodenluft. Die Zarge ist durch die gebrauchsmusterrechtlich geschützte Konstruktion ohne großen Aufwand zu fertigen und einzubauen. Das spart Kosten und sieht gut aus!



Zargen mit Hinterlüftung sind mit einer 16 mm und 26 mm dicken Bekleidung möglich.

Bekleidungsstärke 16 mm:

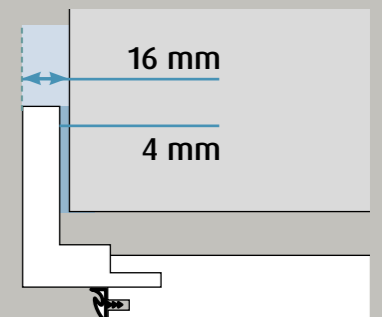

16 mm Bekleidung = 4 mm Luftdurchlass.

Bekleidungsstärke 26 mm:

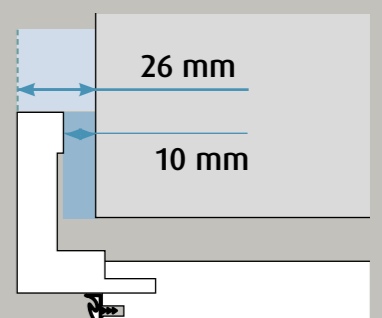

26 mm Bekleidung = 10 mm Luftdurchlass.

Querschnitt

Hinterlüftungszarge:

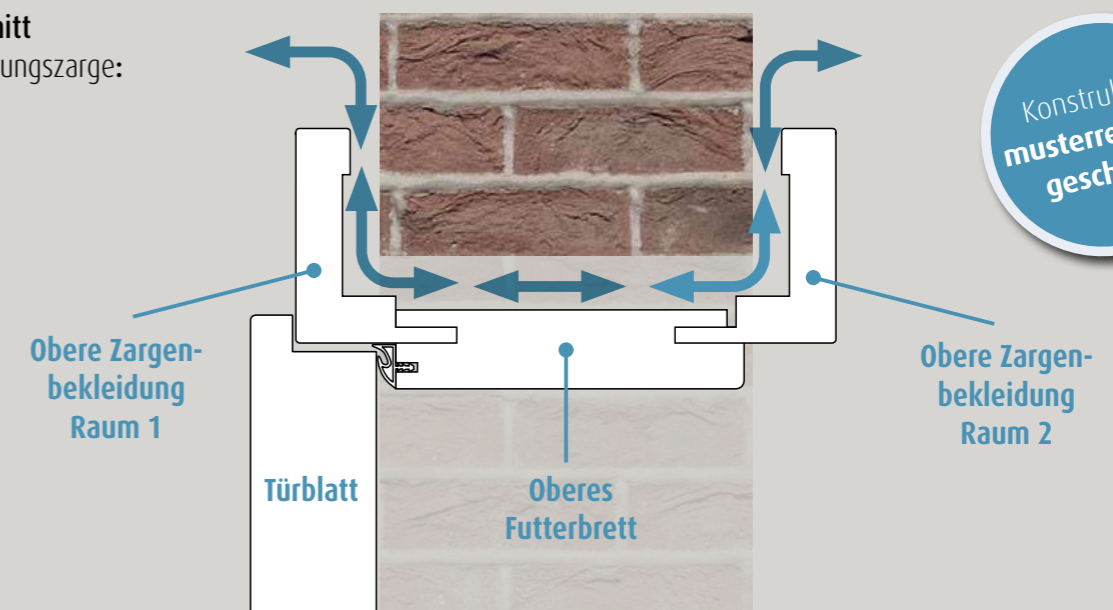

Objekt-Kante 2,0 mm

Kantentechnik: Die **LONGLIFE**Kante

Gerade die Kante eines Türblatts wird besonders beansprucht und muss einiges aushalten. Die neue GRAUTHOFF 2 mm **LONGLIFE**Kante vereint Schutz und Optik in einem, bietet optimalen Schutz gegen Stöße und andere Beschädigungen und sieht dabei auch noch unglaublich gut aus.

Die **LONGLIFE**Kante – für den stark beanspruchten **Wohn- und Objektbereich**.



Lieferbare **Kantenfarben**



Weiß ähnl. 9010



Verkehrsweiß ähnl. 9016

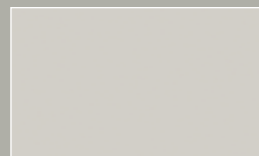

Uni grau

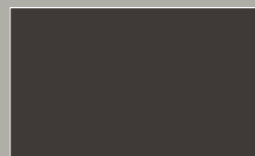

Anthrazit



Multiplex Optik



Objekt-Kante 2,0 mm

Kantentechnik: Die **LONGLIFE**Kante

Dank innovativer und energiesparender Lasertechnik ist die Fertigung deutlich effizienter und umweltfreundlicher. Im Gegensatz zu Heißluftsystemen ist der Laser geräuschlos, muss nicht erst aufheizen und ist sofort betriebsbereit. Der Laser ist nur im Fertigungsprozess aktiv und dank seiner enormen Präzision muss ein Erwärmen der umliegenden Komponenten nicht mit Kaltluft verhindert werden.

Die **LONGLIFE**Kante – Türkanten mit **Lasertechnik**.



✓ Stoßfestigkeit



✓ Haltbarkeit



✓ Dichtigkeit

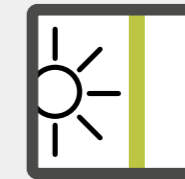

✓ Lichtechtheit



✓ reduzierte Verletzungsgefahr



✓ Beanspruchungsgruppe E

Die Vorteile gegenüber einer herkömmlichen Standardkante

- reduzierte Verletzungsgefahr durch abgerundete Radien im Kantenbereich – für KiTa's geeignet
- hohe Stoßfestigkeit durch 2 mm PP-Kante
- erhöhter Schutz vor Absplitterung oder Ausreißen
- hohe Lichtechtheit, kein Vergilben der Kante
- sehr leichtes Reinigen
- geringe Schmutzanfälligkeit
- unempfindlich gegenüber verschiedenen Chemikalien
- hohe Beständigkeit gegenüber aggressiven Löse- und Reinigungsmitteln
- Beanspruchungsgruppe E für extreme Beanspruchungen



2 mm **LONGLIFE**Kante stumpf



2 mm **LONGLIFE**Kante gefälzt



2 mm **LONGLIFE**Kante mit Doppelfalz

Unzählige **Kombinationsmöglichkeiten**

Die **LONGLIFE**Kante ist mit einer Vielzahl unserer CPL- und Schichtstoff-Oberflächen kombinierbar.



Technische Details Optionen für Ihre Tür.

Eckig oder abgerundet

Alle CPL-Oberflächen sind bei Türblatt und Zarge mit smart²kante mit 2 mm-Radius lieferbar.

Die ASTRA Schichtstoff-Kollektion ist nur mit gerade Kante lieferbar.

Türaufschlag | gefälzt

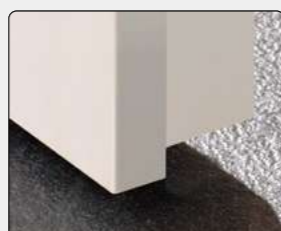

smart²kante



Gerade Kante

Gefälzt oder stumpf

Bei Türen unterscheidet man zwischen gefälzten und stumpfen Elementen. Bei der gefälzten Tür liegt das Türblatt auf der Zargenbekleidung auf, bei der stumpfen Tür bildet das Türblatt mit der Zarge nahezu eine Ebene.

Gefälzt

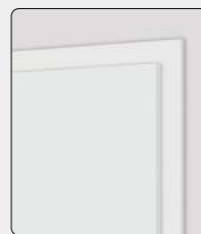
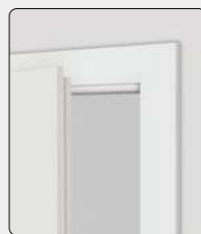

Stumpf



Bänder

Egal ob gefälzte oder stumpfe Türen – für jede Ausführung gibt es das Band mit dem gewissen Etwas.

Bänder | gefälzt



Standard Band



3-teiliges Band



Verdecktes Band

Bänder | stumpf



Verdecktes Band



Sichtbares Band

Schlüsselrosette – gefälzt oder stumpf



Standardausführung: Türblatt mit Schlüsselrosette



Optional: Türblatt ohne Schlüsselrosette

Magnetschloss – stumpf



Das Schließblech ist bei geschlossener Tür nicht sichtbar, da das Schloss magnetisch verriegelt wird ohne mechanischen Kontakt zum Schließblech.

Zargentypen Der passende Rahmen für Ihre Tür.

Zargentypen und Bekleidungsbreiten



smart²-Zarge B60

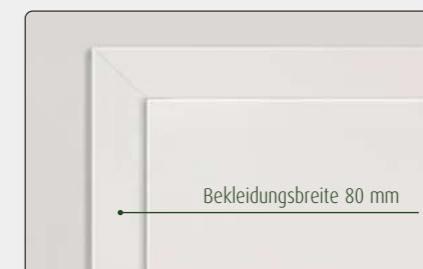
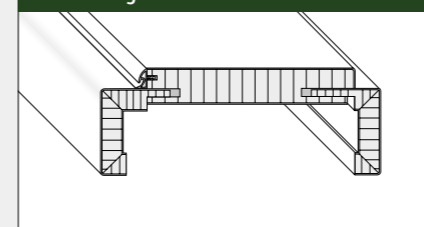

smart²-Zarge B80

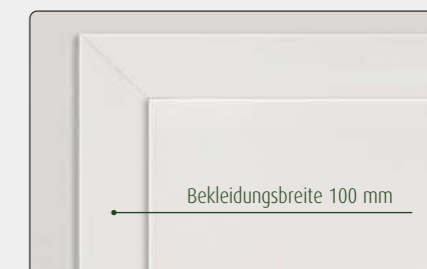
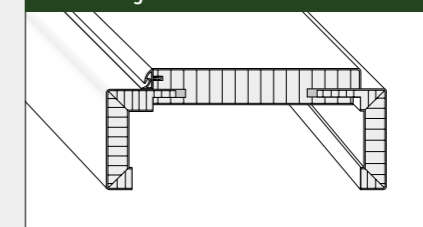

smart²-Zarge B100

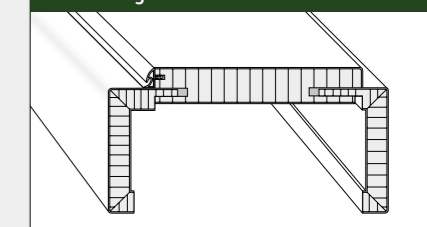

Rund-Zarge B60 *

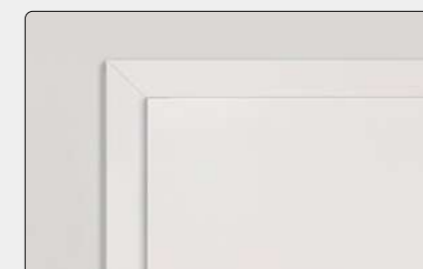
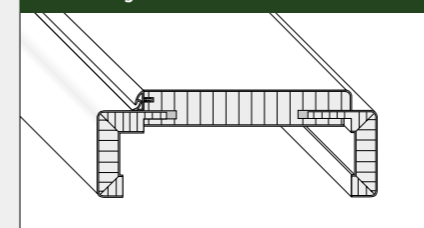

Basis-Zarge B60 *

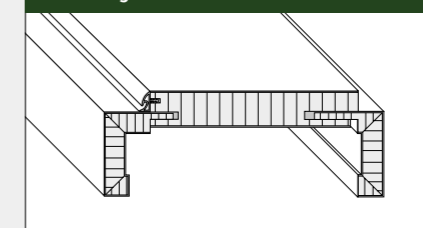

* Rund-Zargen und Basis-Zargen sind in einigen Oberflächen auch in den Bekleidungsweiten 80 mm und 100 mm lieferbar.

Bekleidungsdicke:

Für **Renovierungszargen** ist neben der Standard-Bekleidungsdicke von 16 mm auch eine Bekleidungsdicke von 26 mm möglich. Dadurch lassen sich die Bekleidungen bau-seits an die Gegebenheiten anpassen.

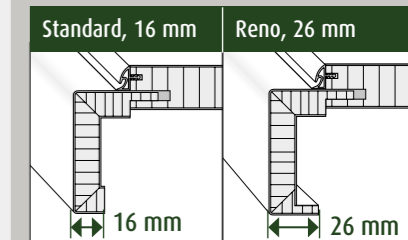

Blendrahmen

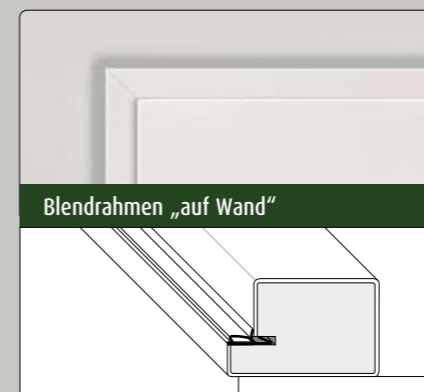

Blendrahmen „auf Wand“



Blendrahmen „in Wand“

Puro 40



Puro 40 - Zarge in die Wand integriert



Wohndesign trifft Funktion

Die Garagenverbindungstür – auch mit 2 mm **LONGLIFE**Kante

In der Welt des modernen Wohnens liegen fließende Raumübergänge im Trend. Hausbesitzer genießen das großzügige Lebensgefühl, das sich in offen gestalteten Raumzonen einstellt. Gerade der Übergang zwischen dem Wohnbereich und der Garage schränkt die Gestaltungsfreiheit stark ein. Aufgrund baurechtlicher Anforderungen wie z.B. dem Brandschutz in Kombination mit unterschiedlich hohen Differenzklimaten, war es oftmals nur möglich Stahltüren zu verbauen.

Technische Eigenschaften:

- Türdicke: **58 mm**
- Brandschutz: **T30-1***
- Rauchschutz: **RS-1***
- Klimaschutz: **Prüfklima c/d/e nach EN 1121**
- Mech. Festigkeit: **Klasse 3 nach EN 1192**
- Wärmeschutz: **1,59 W/m²K**
- Schallschutz: **SK 1**
- Einbruchhemmung: **RC 2 bzw. RC 3***

* Optional

2 mm **LONGLIFE**Kante

Eine Garagenverbindungstür muss neben den technischen Anforderungen natürlich auch den alltäglichen Beanspruchungen gewachsen sein. Der Einsatz der 2 mm **LONGLIFE**kante ist daher für die Garagenverbindungstür prädestiniert. Die Kante wurde entsprechend von unabhängigen Prüfstellen in allen für diesen Einsatzbereich relevanten technischen Anforderungen erfolgreich geprüft. Die hohe funktionale Robustheit sieht man der GRAUTHOFF Garagenverbindungstür nicht an – sie unterscheidet sich optisch nicht von anderen Türen aus unseren Kollektionen.



Technische Details – Standard und optionale Ausstattung.



Bodendichtung (Standard)



Verstärkte Bänder und Bänderaufnahmen (Standard)



LONGLIFEKante (Optional)



Weitere Informationen zum Thema in der Broschüre.



Fachbegriffe rund um die Tür.

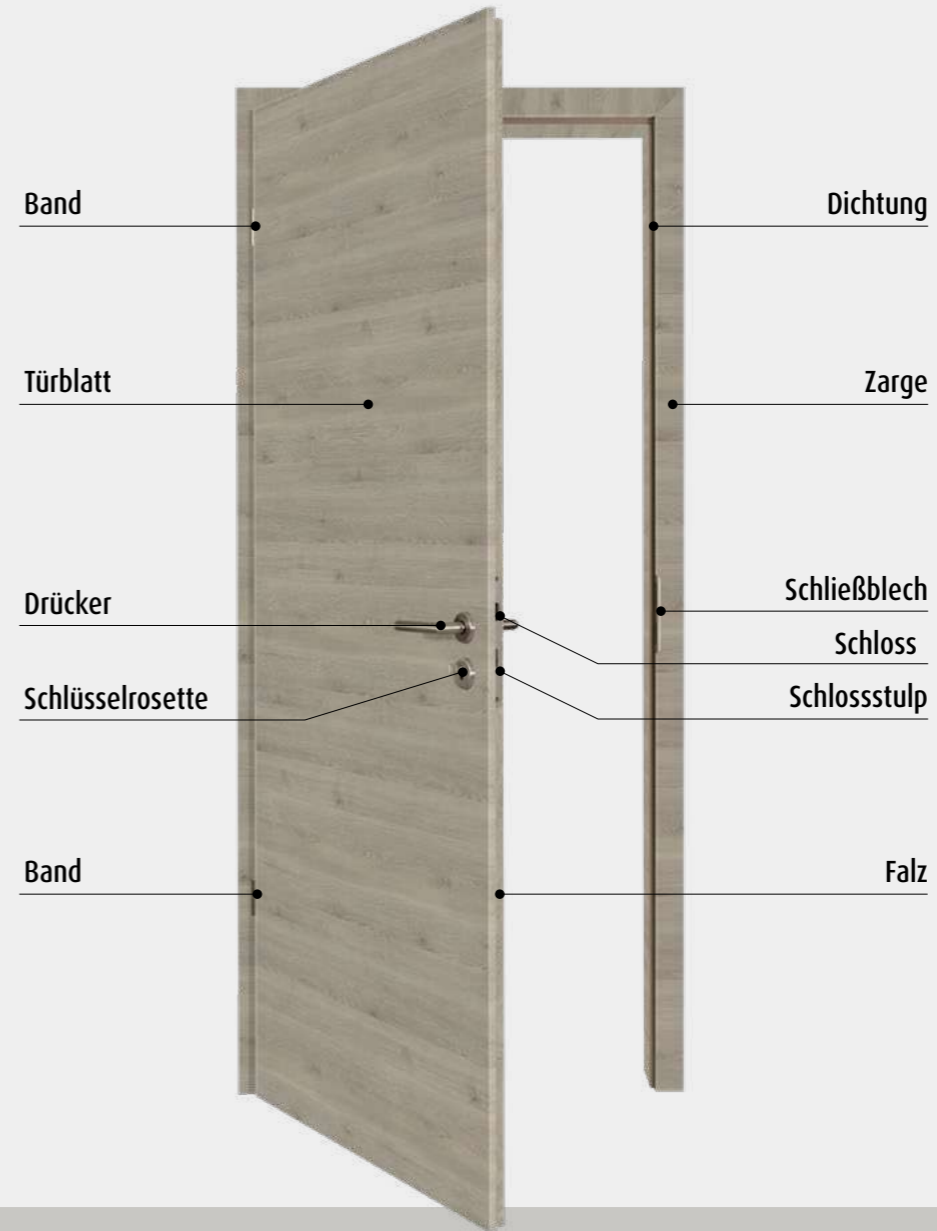

DIN Richtung

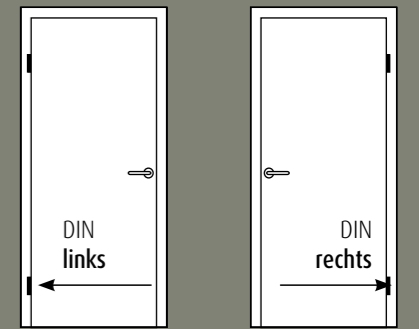

Die DIN Richtung gibt an, in welche Richtung die Tür geöffnet wird. Sie wird von der Türseite aus ermittelt, an welcher sich die Bänder befinden.

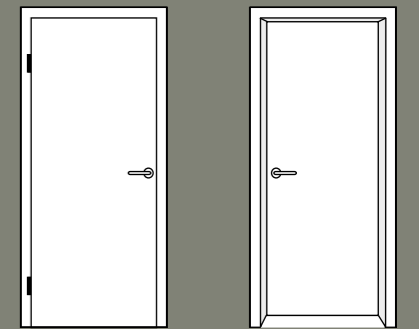

Türseite Bandseite Futterseite Bandgegensseite

Türblatt-Mittellagen – Die inneren Werte einer Tür.



Röhrenspan-Mittellage: Standard Mittellage bei ASTRA Türen. Die Röhrenspan-Mittellage sorgt für hohe Stabilität und gute Schallschutzwerte bei moderatem Türblattgewicht.



Vollspan-Mittellage: Hoher Schallschutz und hohe Stabilität sind die besonderen Eigenschaften dieser Mittellage. Damit empfehlen sich Türen mit Vollspan-Mittellage im Wohnbereich z.B. für das Kinder- oder Schlafzimmer.

Funktionen: Für eine Vielzahl von Türen mit besonderen Funktionen stehen weitere Mittellagen und Aufbauten zur Verfügung. Je nach Einsatzzweck variiert der Aufbau, die Konstruktion und die Türdicke. Im Standardbereich haben die Türen eine Dicke von ca. 40 mm.

ADD ON – Individuelle Schriftzüge und Symbole

Machen die Tür zum Erlebnis.

Schriftzüge auf der Tür

Mit ADD ON wird die Tür unverwechselbar. Sehr edle und elegante Symbole oder Schriftzüge weisen den Weg. Das ist nicht nur praktisch sondern sieht auch einfach sehr gut aus! Alle Schriftzüge und Symbole werden mit einem Laser aus ca. 3 mm dickem CPL Material herausgeschnitten. Das sorgt für extrem exakte Linienführungen, feine Details und filigrane Linien.

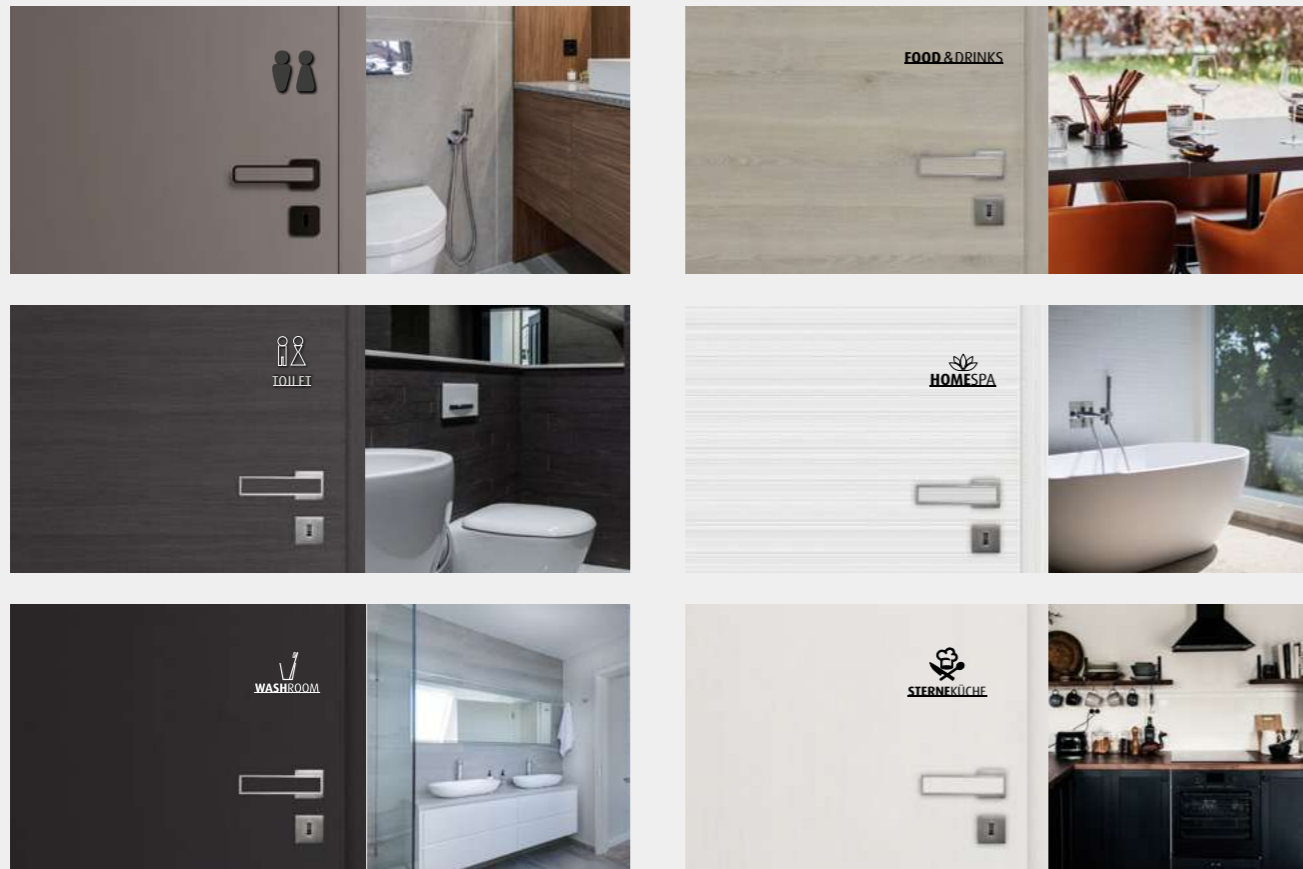

Welche Symbole gibt es?

Insgesamt sind ca. 50 gängige Symbole und Schriftzüge (Toilettensymbole, Küche, Schlafzimmer, Garage usw.) in 3 Standardgrößen erhältlich. Darüber hinaus besteht natürlich auch die Möglichkeit, individuelle Bezeichnungen, Namen oder Logos zu erstellen. Hier sind der Phantasie kaum Grenzen gesetzt. Alle ADD ON Elemente sind selbstklebend und lassen sich einfach und schnell vor Ort auf das Türblatt kleben.



Beispiele für Toiletten-Symbole (weitere Typen lieferbar)



Lasertechnik für feinste Details

Alle Schriften und Symbole sind standardmäßig in 3 Größen erhältlich.



Welche Größe ist die Richtige?

Das kommt darauf an, wie präsent die Schriftzüge oder Symbole auf der Tür wirken sollen. Grundsätzlich lässt sich sagen, dass selbst die kleinste Schriftgröße noch groß genug und problemlos lesbar ist. Kleinere Schriftzüge wirken eher elegant und geben der Tür einen besonderen aber dezenten Effekt. Sollte die Beschriftung eher funktional ausfallen, empfiehlt sich die größere Schrift- bzw. Symbolhöhe.

Farben für Symbole und Schriften:



Türdrücker-Kollektion

Design-Drücker

Quadro >Plug In<



>Edelstahl Optik<

>Titan<

>Black<

Curved >Plug In< NEU!

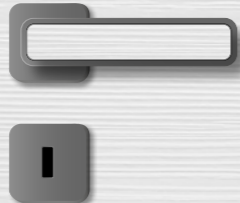

>Edelstahl Optik<

>Titan<

>Black<

Arondi >Plug In<



>Edelstahl Optik<

>Titan<

>Black<



5 mm

Quadro >Plug In<





5 mm

Curved >Plug In<





5 mm

Arondi >Plug In<



BB Schlüssel-
rosette

PZ Schlüssel-
rosette

WC Rosette

PZ-Wechsel-
garnitur

BB Schlüssel-
rosette

PZ Schlüssel-
rosette

WC Rosette

PZ-Wechsel-
garnitur

BB Schlüssel-
rosette

PZ Schlüssel-
rosette

WC Rosette

PZ-Wechsel-
garnitur

Beschläge in Schwarz für **gefälzte** Türen und Zargen.

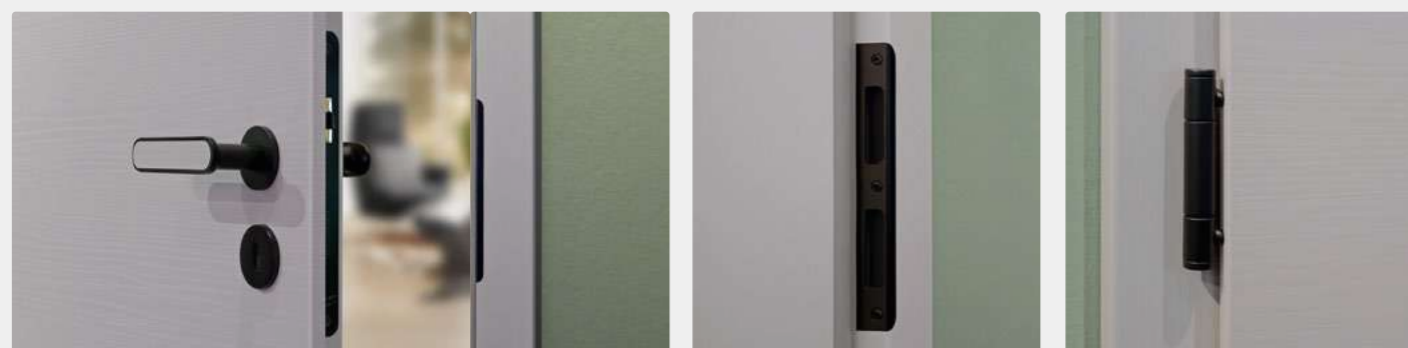

Drücker, Rosette und Schloss-Stulp in Schwarz

Schließblech in Schwarz

3-teiliges Band in Schwarz

Design-Drücker

Arondi >Pure<

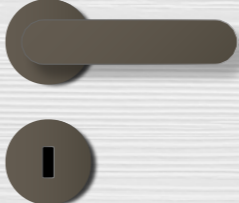

>Edelstahl Optik<

>Titan<

>Black<

Ellisse

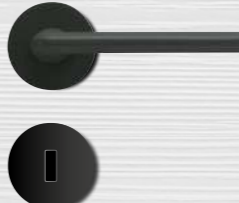

>Edelstahl Optik<

>Black<

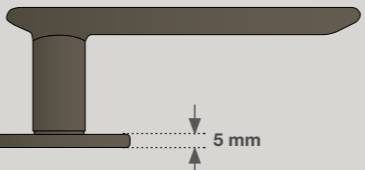

5 mm

Arondi >Pure<

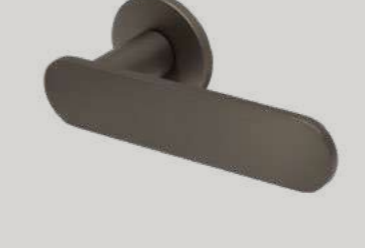



5 mm

Ellisse



BB Schlüssel-
rosette

PZ Schlüssel-
rosette

WC Rosette

PZ-Wechsel-
garnitur

BB Schlüssel-
rosette

PZ Schlüssel-
rosette

WC Rosette

PZ-Wechsel-
garnitur

BB Schlüssel-
rosette

PZ Schlüssel-
rosette

WC Rosette

PZ-Wechsel-
garnitur

Beschläge in Schwarz für **stumpfe** Türen und Zargen.



Drücker, Rosette und Schloss-Stulp in Schwarz

Schließblech in Schwarz

Tectus-Band in Schwarz

Edelstahl-Drücker

GT-1003



>Edelstahl Optik<

>Black<

GT-1016



>Edelstahl Optik<

GT-1027



>Edelstahl Optik<

GT-1104



>Edelstahl Optik<

GT-1106



>Edelstahl Optik<

>Black<

Lichtausschnitte und Verglasungen

Lichtausschnitt-Typen

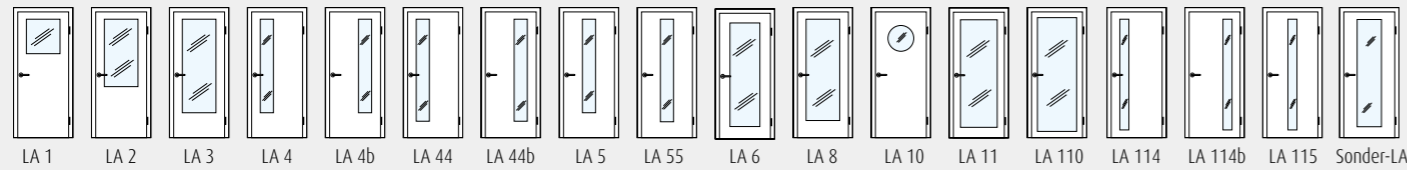

Querschnitt Lichtausschnitt



Türblatt mit LA, Glasleiste Typ L

Sprossenrahmen

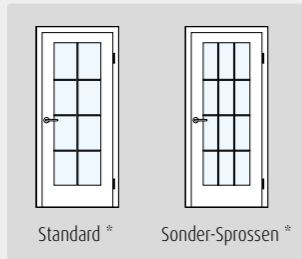

* Nur in CPL Weißlack 9016 und 9010 lieferbar

Feste Sprossen

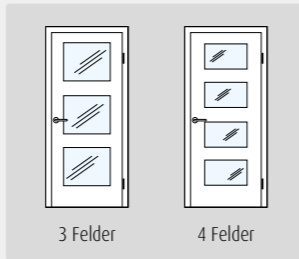

Lichtausschnitt-Verglasungen

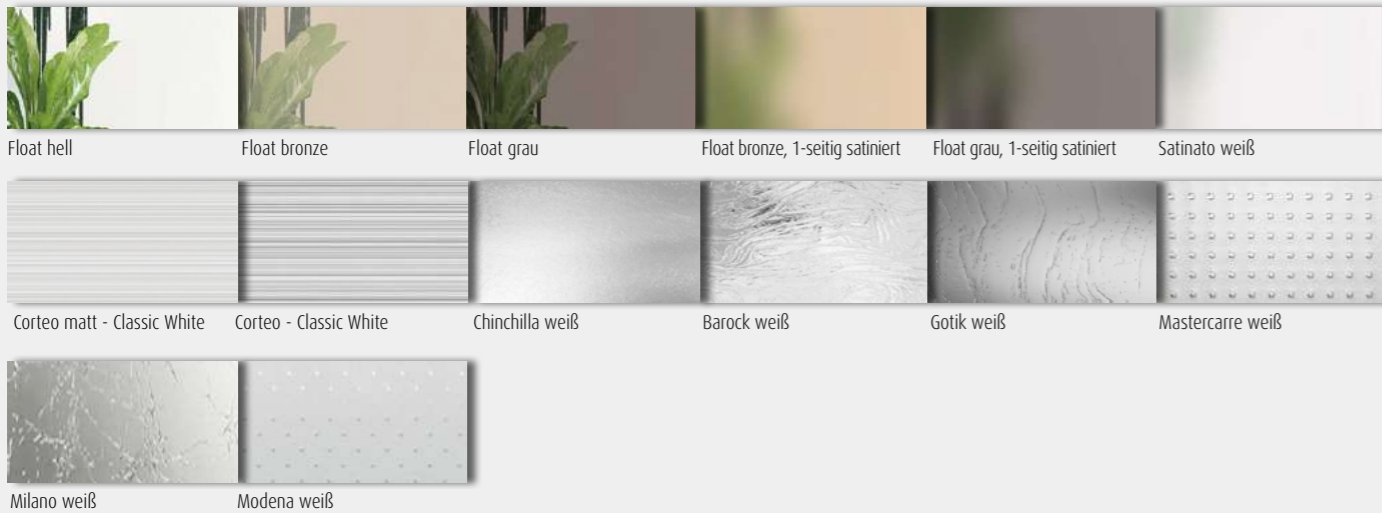

CPL-Glas-Tür-Verglasungen

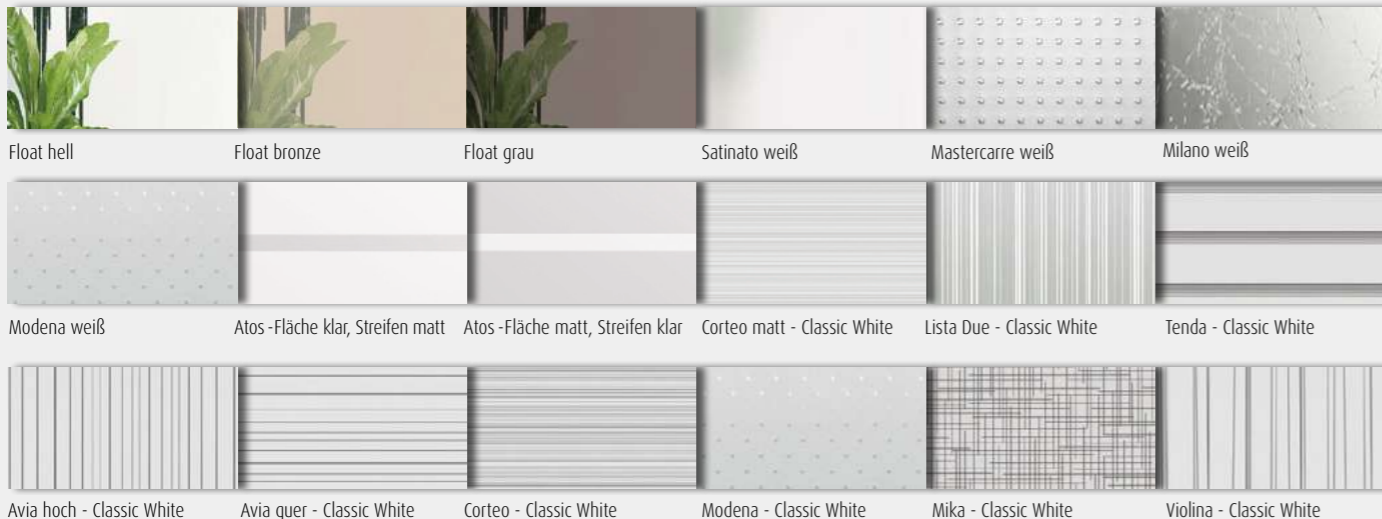

Maßtabelle



Türblatt- und Zargenmaße

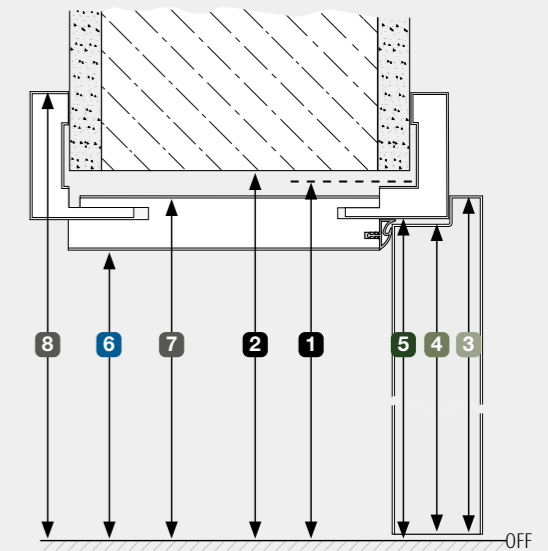
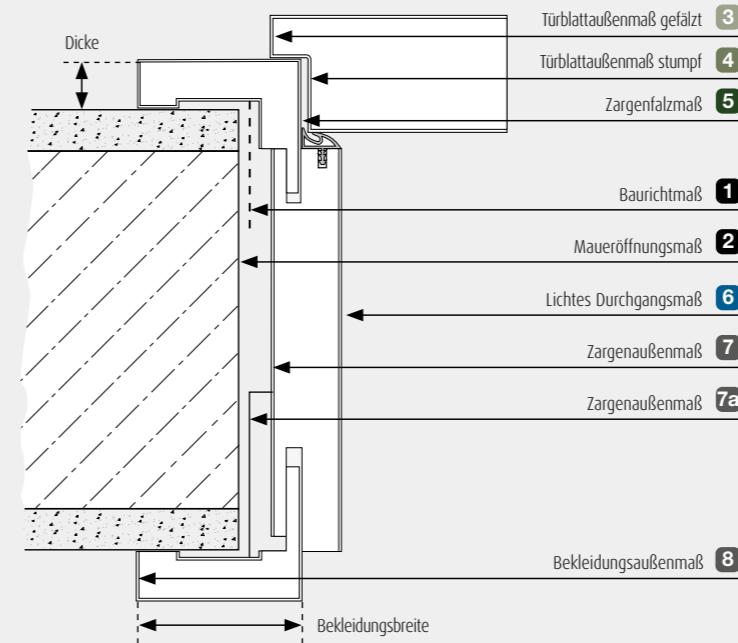

		Türblattaußenmaße (= Zargenbestellmaße)		Zargenmaße								
		Baurichtmaß nach DIN 18100	Mauer- öffnungs- maß ¹⁾	Türblatt gefälzt	Türblatt stumpf	Zargen- falzmaß	lichtes Durchgangs- maß	Zargenaußenmaße		Bekleidungsaußenmaß		
								Zargenaußenmaße (Futterbrett- außenmaß)	(inklusive rückseitiger Beschlagteile)	Bekleidungsbreite		
1	2	3	4	5	6	7	7a			8	8	8
1-flügelige Türen	Breite in mm	625	635	610	584	591	567	612	625	711	751	791
		750	760	735	709	716	692	737	750	836	876	916
		875	885	860	834	841	817	862	875	961	1001	1041
		1000	1010	985	959	966	942	987	1000	1086	1126	1166
		1125	1135	1110	1084	1091	1067	1112	1125	1211	1251	1291
		1250	1260	1235	1209	1216	1192	1237	1250	1336	1376	1416
1-flügelige Türen	Höhe in mm	1875	1885	1860	1847	1854	1842 ²⁾	1864	1868	1914	1934	1954
		2000	2010	1985	1972	1979	1967 ²⁾	1989	1993	2039	2059	2079
		2125	2135	2110	2097	2104	2092 ²⁾	2114	2118	2164	2184	2204
		2250	2260	2235	2222	2229	2217 ²⁾	2239	2243	2289	2309	2329
		2375	2385	2360	2347	2354	2342 ²⁾	2364	2368	2414	2434	2454
		2500	2510	2485	2472	2479	2467 ²⁾	2489	2493	2539	2559	2579

¹⁾ aufgrund der heute üblichen Beschlagtechnik bei Holzzargen hat es sich bewährt, die tatsächliche Maueröffnung etwa 10 bis 15 mm breiter zu erstellen als sich nach DIN 18100 ergäbe. Man vermeidet so in aller Regel eventuell notwendige Nachstemarbeiten am Mauerwerk im Bereich der Zargenbeschläge. So sollte z.B. für eine Baurichtmaßbreite von 875 mm das tatsächliche Mauerloch für eine Holzumfassungszarge etwa 895 mm bis 900 mm breit sein!

²⁾ Die rechnerische Bodenluft von 7 mm nach DIN 18101 wird häufig als zu hoch angesehen. Daher sind unsere Zargen in der Höhe 4 mm kleiner als in DIN 18101 vorgegeben, d.h. der Luftspalt („Bodenluft“) zwischen Türunterkante und Zargenunterkante beträgt rechnerisch nur 4 mm. Da Zargen auf glatten Böden gegen aufsteigende Wischfeuchte versiegelt werden müssen, sind die Zargen bauseits ca. 2-3 mm zu unterfüllen, um eine dauerhafte elastische Fugenabdichtung zu bekommen. So kann auch bei unterfüllten Zargen die rechnerische Bodenluft nach DIN 18101 von 7 mm eingehalten werden.

CPL Weißlack-Oberflächen



Verkehrsweiß
ähnl. 9016

Weißlack
ähnl. 9010

CPL Uni-Oberflächen



Uni Weiß matt

Angora matt

Uni Grau matt

Anthrazit matt

CPL EASYCOLOR by ASTRA



CPL Easycolor
(streichfähig)

CPL NANO-MATT Oberflächen

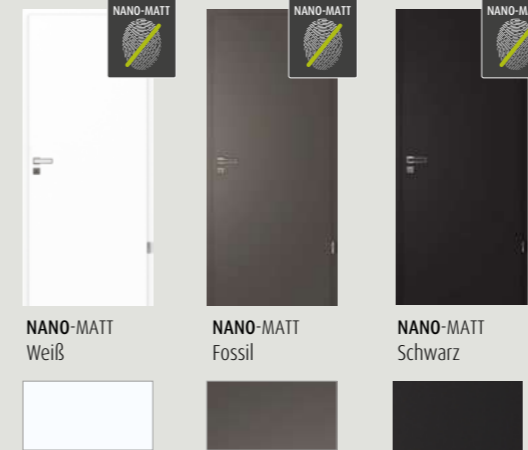

NANO-MATT
Weiß

NANO-MATT
Fossil

NANO-MATT
Schwarz

CPL CORTEO



Corteo Weiß quer CPL

Ganzglastür Corteo

CPL EFFEKT Kollektion

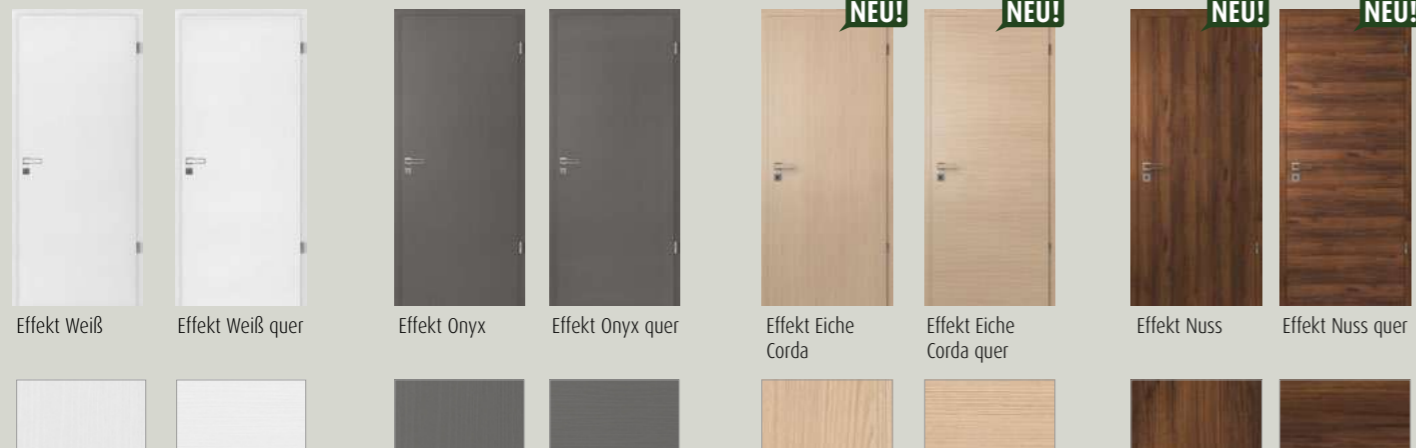

Effekt Weiß

Effekt Weiß quer

Effekt Onyx

Effekt Onyx quer

Effekt Eiche
Corda

Effekt Eiche
Corda quer

Effekt Nuss

Effekt Nuss quer

Effekt Eiche
Nero

Effekt Eiche
Nero quer

CPL Musterfächer 6.0

Die hier gezeigten Abbildungen geben nur einen angenäherten optischen Eindruck der Original-Oberflächen wider. Haptische Eigenschaften oder der jeweilige Glanzgrad kann hier nicht dargestellt werden. Die komplette CPL-Kollektion gibt es daher auch als Original-Musterkollektion, die zur Entscheidung herangezogen werden sollte. **Fragen Sie Ihren Fachhändler.**



CPL Holzoptik Kollektion



Esche weiß deckend

Akazie

Ahorn

Buche natur

Eiche natur

Pinea Snow

Pinea Snow quer

Pinea Silver

Pinea Silver quer

Fachwerk Eiche Sand

Fachwerk Eiche Sand quer

Fachwerk Eiche Natur

Fachwerk Eiche Natur quer

Fachwerk Eiche Honig

Fachwerk Eiche Honig quer

Ureiche

Ureiche quer

ASTRA[®]
TÜREN . MODERN . NACHHALTIG

ist eine Produktmarke der
GRAUTHOFF[®]
TÜRENGRUPPE

GRAUTHOFF Türengruppe GmbH
Standort Mastholte

Brandstraße 71-79
33397 Rietberg

fon +49 (0) 2944 . 803-0
info@grauthoff.com

GRAUTHOFF Türengruppe GmbH
Standort Güsten

Astra Straße 1-8
39439 Güsten

fon +49 (0) 39262 . 84-0
info@grauthoff.com

www.grauthoff.com

Unsere Modelle sind mit 860 mm Nominbreite | 2110 mm Nominhöhe abgebildet.
Bitte beachten Sie mögliche optische Veränderungen bei anderen gewünschten Türmaßen.
Farb- und Strukturabweichungen sind durch die drucktechnische Wiedergabe möglich.
Irrtümer und technische Änderungen vorbehalten.
Bildler: GRAUTHOFF Türengruppe GmbH, AdobeStock.com, pixel5.com
Die smartTante ist ein innovatives Lizenzprodukt.

© 2023 GRAUTHOFF Türengruppe GmbH | Stand 06/2023 | 1