

DURALife
by Schiller

Sichtschutz Vorgartenzäune, Balkone





	Seite
DURALife – Foliendekore	3
Sichtschutz DURALife-Variabel	6
Toranlagen für Sichtschutz DURALife-Variabel	17
Zubehör Sichtschutz DURALife-Variabel	18
Sichtschutz DURALife-Ecoline	20
Sichtschutz DURALife-Megaline	22
Toranlagen für Sichtschutz DURALife-Megaline	44
Vorgartenzäune DURALife-Ecoline	48
Vorgartenzäune DURALife-TopLine	50
DURALife – Zubehör	60
DURALife – Mülltonnenboxen	64
DURALife – Florakästen	65
Balkone DURALife	68
Zubehör Balkone	76
Abmessungen und Einbaumaße	78

DURALife – Klare Strukturen, keine Pflege

Sie wollen Ihre Zeit nicht mit der Pflege Ihre Sichtschutzes oder Gartenzaunes verbringen?
Dann ist unsere **seit über 20 Jahren bewährte** DURALife®-Technologie genau das Richtige für Sie:

- **einfache Montage;**
- **dauerhaft** und **zeitlos schön** durch **witterungsbeständigen** PVC-Fensterkunststoff;
- Kombination verschiedener Dekore oder Sichtschutzserien miteinander eröffnen **unendlich viele Gestaltungsmöglichkeiten;**
- **Maßanfertigungen nach Ihren Wünschen** und Vorstellungen, Elementbreiten bis 200 cm, Torbreiten bis 400 cm.

Warum verwenden wir PVC-Fensterkunststoff?

Wir haben uns für diesen Kunststoff entschieden, weil uns seine **Qualität** und **Stabilität** überzeugt hat. Er ist **zu 100 % recyclebar**, die Bestandteile unserer Sichtschutz- und Zaunelemente können sortenrein voneinander getrennt werden, sind also **vollständig wieder verwendbar**.

Seine Witterungsbeständigkeit gegen extreme Wärme und Kälte und auch gegen Hagel sind beeindruckend. Und bei unseren Partnern an der Nordseeküste haben sich Sichtschutzelemente aus PVC-Fensterkunststoff als sehr sturmfest erwiesen, weshalb sie gerne als Windschutz verbaut werden.

Die im Katalog angegebenen Preise sind unverbindliche Empfehlungen und verstehen sich inklusive der gesetzlichen Mehrwertsteuer. Unser Bestreben ist, dass Sie DURALife-Produkte immer in der von Ihnen erwarteten Qualität erhalten.

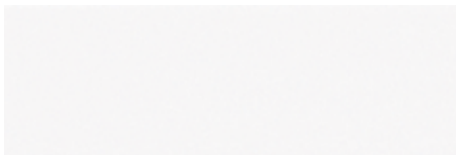

Weiß (Grundfarbe)

Sie erhalten unsere Elemente in Weiß, mit verschiedenen Dekoren foliert oder durchgefärbt.

Dabei können Sie verschiedenfarbige Elemente mischen und ganz nach Ihrem Geschmack kombinieren.

DURALife-Durchgefärbt – die preisgünstige Farbvariante



Duragrau, durchgefärbt (keine Garantie auf Vergilben)

Unsere Produkte in Duragrau werden mit Naturstoffen durchgefärbt, die in den ersten Jahren etwas an Farbtintensität verlieren und so ihren gewünschten Look erhalten.

Standardfolien



Golden Oak



Lärche



Tannengrün



Astfichte



Moosgrün



Basaltgrau (glatt)



Edelstahloptik



Anthrazit



Signalgrau (glatt)



Monument Oak



Winchester Oak



Lichtgrau

Sonderfolien 1



Sheffield Oak



Desert Oak

Sonderfolien 2



Honey Oak



Coriander Oak



Sichtschutz

Weil 's schöner ist ...
... weil 's besser ist.





Der Systemlieferant – alles aus einer Hand

DURALife by Schiller ist der Spezialist für Innovatives und Bewährtes rund um Haus und Garten. Unsere Produktpalette umfasst das gesamte Spektrum moderner Kunststoffprodukte wie z.B. Balkone, Sicht- und Windschutz, Zaunanlagen sowie Fassadenlösungen und Zubehör.

Unsere Leistungen sind auf Ihre Interessen und Wünsche individuell zugeschnitten. Unser Anliegen ist es, dass Sie sich wohlfühlen und wir Ihnen ein handwerkliches Meisterstück, hohe Qualität und Zuverlässigkeit bieten.

Innovativ für Ihre Privatsphäre

Mit unseren seit über 20 Jahren beliebten und bewährten DURALife-Sichtschutzprogrammen aus PVC-Kunststoff schaffen Sie formschöne Abgrenzungen für Ihr Grundstück, denn selbst, wenn man sich mit den Nachbarn gut versteht, möchte man doch ab und zu für sich sein.

Der Schutz schirmt vor unerwünschten Blicken ab und schützt vor Wind und Zugluft.

Doch überzeugen Sie sich gerne selbst ...

DURALife
by Schiller



DURALife
by Schiller

DURALife-Variabel

der Preisgünstige,

flexibel anpassbar



Kein Spalt zwischen Element und Pfosten, flexibel in Höhe und Breite

- Die Sichtschutzwände DURAlife-Variabel sind unser **preisgünstiges, flexibles** und **einfach zu montierendes Sichtschutzsystem**;
- Sie bestehen aus einzelnen Füllungspaneelen (bei einer Höhe von 184 cm, z.B. aus 12 Stück) inklusive U-Leisten für den seitlichen und oberen, **fugenfreien** Abschluss, somit sind keine Elementhalter zur Montage erforderlich (Pfosten müssen extra bestellt werden).
- Die Elementbreite entspricht dem lichten Pfostenabstand (z.B. 183 cm Elementbreite = 183 cm lichter Pfostenabstand).
- Unser DURAlife-Variabel-Sichtschutz bietet **verschiedene Wahlmöglichkeiten**: Mit geschlossener Füllung, weißem Kunststoff Rankgitter, blankem Edelstahl-Lochblech, blanken Edelstahl-Stäben, ESG-Glaseinsatz, Rhombus-Einsatz und mit LED-Beleuchtung; Überzeugen Sie sich auf den folgenden Seiten von der Vielfalt von DURAlife-Variabel.
- Der DURAlife-Variabel-Sichtschutz ist sehr **robust, dauerhaft** und **zeitlos schön** durch **witterungsbeständigen** Fensterkunststoff und Alu-Profilen für **mehr Stabilität** (Windlast);
- Auf unsere weißen und unsere Dekor folierten Produkte geben wir Ihnen **10 Jahre Garantie gegen Vergilben und Ausbleichen** – ohne wenn und aber.
- **Hohe Nachhaltigkeit**, da alle Komponenten sortenrein voneinander getrennt und recycelt werden können.



Profi-Tipp:

Beim DURAlife®-Variabel-System ist das Einkürzen in der Breite vor Ort mit Standardwerkzeugen problemlos möglich.





Sheffield Oak

Weiß mit duragrauen Paneelen

Golden Oak

Breite	Höhe	weiß			Dekorfolie (standard)		Sonderfolie 2 (Preisklasse 2)		
		Art.-Nr.	Preis/ Stück	Art.-Nr.	Preis/ Stück	Art.-Nr.	Preis/ Stück	Anzahl Paneele	
	93 cm	92 cm	VG093092-1	139,- €	VG093092-3	213,- €	VG093092-4	237,- €	6
	93 cm	138 cm	VG093138-1	167,- €	VG093138-3	275,- €	VG093138-4	311,- €	9
	93 cm	184 cm	VG093184-1	195,- €	VG093184-3	337,- €	VG093184-4	385,- €	12
	138 cm	92 cm	VG138092-1	159,- €	VG138092-3	264,- €	VG138092-4	298,- €	6
	138 cm	138 cm	VG138138-1	196,- €	VG138138-3	350,- €	VG138138-4	400,- €	9
	138 cm	184 cm	VG138184-1	232,- €	VG138184-3	435,- €	VG138184-4	503,- €	12
	183 cm	92 cm	VG183092-1	179,- €	VG183092-3	315,- €	VG183092-4	359,- €	6
	183 cm	138 cm	VG183138-1	224,- €	VG183138-3	424,- €	VG183138-4	490,- €	9
	183 cm	184 cm	VG183184-1	218,- €	VG183184-3	442,- €	VG183184-4	572,- €	12

Eine weitere Gestaltungsart für weiße, waagerechte Elemente ist das Einbringen von folierten Füllungspaneele. Als Standardvariante sind je Element zwei Füllungspaneele vorgesehen. Mögliche Folien der Farbstreifen laut Folienübersicht auf Seite 3 gegen Aufpreis.

**Duragrau Aufpreis 4 % (zu weiß).
Sonderfolien der Preisklasse 1 liegen genau mittig zwischen Standard und Preisklasse 2.**

Abschluss-Element – geschlossene Füllung



Breite	Höhe	Art.-Nr.	Preis/ Stück	Art.-Nr.	Preis/ Stück	Art.-Nr.	Preis/ Stück	Anzahl Paneele
93 cm	184/93 cm	VA093184-1	184,- €	VA093184-3	306,- €	VA093184-4	348,- €	12

Kleinere Sondergrößen möglich: 20 % Aufpreis auf das vorgegebene Grundmaß-Element und nur unter Beibehaltung des 45°-Winkels. Pfosten sind in den angegebenen Preisen nicht enthalten (Pfosten siehe Seite 18).



Breite	Höhe	weiß			Dekorfolie (standard)		Sonderfolie 2 (Preisklasse 2)		Anzahl Paneele
		Art.-Nr.	Preis/ Stück	Art.-Nr.	Preis/ Stück	Art.-Nr.	Preis/ Stück		
93 cm	92 cm	VR093092-1	162,- €	VR093092-3	215,- €	VR093092-4	233,- €	4	
93 cm	138 cm	VR093138-1	192,- €	VR093138-3	280,- €	VR093138-4	310,- €	7	
93 cm	184 cm	VR093184-1	220,- €	VR093184-3	342,- €	VR093184-4	384,- €	10	
138 cm	92 cm	VR138092-1	191,- €	VR138092-3	266,- €	VR138092-4	292,- €	4	
138 cm	138 cm	VR138138-1	228,- €	VR138138-3	352,- €	VR138138-4	392,- €	7	
138 cm	184 cm	VR138184-1	264,- €	VR138184-3	437,- €	VR138184-4	495,- €	10	
183 cm	92 cm	VR183092-1	224,- €	VR183092-3	321,- €	VR183092-4	353,- €	4	
183 cm	138 cm	VR183138-1	269,- €	VR183138-3	430,- €	VR183138-4	482,- €	7	
183 cm	184 cm	VR183184-1	262,- €	VR183184-3	447,- €	VR183184-4	565,- €	10	

Hinweis: Rankgitterplatten nur in weiß erhältlich.

Duragrau Aufpreis 4 % (zu weiß).
Sonderfolien der Preisklasse 1 liegen genau mittig
zwischen Standard und Preisklasse 2.



Lärche

Duragrau durchgefärbt

Breite	Höhe	weiß			Dekorfolie (standard)		Sonderfolie 2 (Preisklasse 2)		
		Art.-Nr.	Preis/ Stück	Art.-Nr.	Preis/ Stück	Art.-Nr.	Preis/ Stück	Anzahl Paneele	
93 cm	92 cm	VL093092-1	206,- €	VL093092-3	269,- €	VL093092-4	291,- €	5	
93 cm	138 cm	VL093138-1	233,- €	VL093138-3	331,- €	VL093138-4	365,- €	8	
93 cm	184 cm	VL093184-1	261,- €	VL093184-3	393,- €	VL093184-4	437,- €	11	
138 cm	92 cm	VL138092-1	259,- €	VL138092-3	349,- €	VL138092-4	379,- €	5	
138 cm	138 cm	VL138138-1	296,- €	VL138138-3	434,- €	VL138138-4	480,- €	8	
138 cm	184 cm	VL138184-1	332,- €	VL138184-3	520,- €	VL138184-4	582,- €	11	
183 cm	92 cm	VL183092-1	312,- €	VL183092-3	429,- €	VL183092-4	467,- €	5	
183 cm	138 cm	VL183138-1	358,- €	VL183138-3	538,- €	VL183138-4	596,- €	8	
183 cm	184 cm	VL183184-1	349,- €	VL183184-3	545,- €	VL183184-4	680,- €	11	

Duragrau Aufpreis 4 % (zu weiß).
Sonderfolien der Preisklasse 1 liegen genau mittig
zwischen Standard und Preisklasse 2.

Eine weitere Gestaltungsart für weiße, waagerechte Elemente ist das Einbringen von folierten Füllungspaneelen.

Als Standardvariante sind je Element zwei Füllungspaneel vorgesehen.

Mögliche Folien der Farbstreifen laut Folienübersicht auf Seite 3 gegen Aufpreis.

Abschlusselement siehe Seite 8. **Pfosten** sind in den angegebenen Preisen **nicht enthalten** (Pfosten siehe Seite 18).



Profi-Tipp:
Elemente problemlos vor Ort mit Standardwerkzeug einpassbar!



Monument Oak

Breite	Höhe	weiß			Dekorfolie (standard)		Sonderfolie 2 (Preisklasse 2)		Anzahl Paneele
		Art.-Nr.	Preis/Stück	Art.-Nr.	Preis/Stück	Art.-Nr.	Preis/Stück		
93 cm	92 cm	VS093092-1	196,- €	VS093092-3	268,- €	VS093092-4	280,- €	5	
93 cm	138 cm	VS093138-1	223,- €	VS093138-3	330,- €	VS093138-4	366,- €	8	
93 cm	184 cm	VS093184-1	251,- €	VS093184-3	392,- €	VS093184-4	416,- €	11	
138 cm	92 cm	VS138092-1	245,- €	VS138092-3	347,- €	VS138092-4	383,- €	5	
138 cm	138 cm	VS138138-1	281,- €	VS138138-3	433,- €	VS138138-4	485,- €	8	
138 cm	184 cm	VS138184-1	318,- €	VS138184-3	519,- €	VS138184-4	585,- €	11	
183 cm	92 cm	VS183092-1	287,- €	VS183092-3	420,- €	VS183092-4	464,- €	5	
183 cm	138 cm	VS183138-1	332,- €	VS183138-3	592,- €	VS183138-4	595,- €	8	
183 cm	184 cm	VS183184-1	324,- €	VS183184-3	537,- €	VS183184-4	677,- €	11	

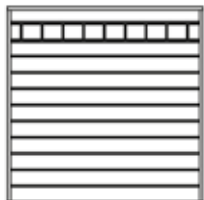

Hinweis: Torausbildung mit Edelstahlstäben ist nicht möglich.

**Duragrau Aufpreis 4 % (zu weiß).
Sonderfolien der Preisklasse 1 liegen genau mittig zwischen Standard und Preisklasse 2.**



Golden Oak

Duragrau durchgefärbt

Breite	Höhe	weiß			Dekorfolie (standard)		Sonderfolie 2 (Preisklasse 2)		Anzahl Paneele
		Art.-Nr.	Preis/ Stück	Art.-Nr.	Preis/ Stück	Art.-Nr.	Preis/ Stück		
93 cm	92 cm	VE093092-1	146,- €	VE093092-3	200,- €	VE093092-4	218,- €	4	
93 cm	138 cm	VE093138-1	174,- €	VE093138-3	262,- €	VE093138-4	292,- €	7	
93 cm	184 cm	VE093184-1	202,- €	VE093184-3	324,- €	VE093184-4	366,- €	10	
138 cm	92 cm	VE138092-1	169,- €	VE138092-3	243,- €	VE138092-4	269,- €	4	
138 cm	138 cm	VE138138-1	205,- €	VE138138-3	329,- €	VE138138-4	371,- €	7	
138 cm	184 cm	VE138184-1	242,- €	VE138184-3	415,- €	VE138184-4	471,- €	10	
183 cm	92 cm	VE183092-1	191,- €	VE183092-3	287,- €	VE183092-4	319,- €	4	
183 cm	138 cm	VE183138-1	236,- €	VE183138-3	396,- €	VE183138-4	450,- €	7	
183 cm	184 cm	VE183184-1	230,- €	VE183184-3	417,- €	VE183184-4	532,- €	10	

Duragrau Aufpreis 4 % (zu weiß).
Sonderfolien der Preisklasse 1 liegen genau mittig zwischen Standard und Preisklasse 2.

Glasdekorfolien nach Ihren Vorstellungen auf Anfrage.



Klarglas



Chinchilla



Satinato

Aufpreise für Glaselemente	Breite	93 cm	138 cm	183 cm
		Chinchilla	24,- €	35,- €
Satinato	34,- €	51,- €	68,- €	



Astfichte

Breite	Höhe	weiß		Dekorfolie (standard)		Sonderfolie 2 (Preisklasse 2)		Anzahl Paneele	
		Art.-Nr.	Preis/ Stück	Art.-Nr.	Preis/ Stück	Art.-Nr.	Preis/ Stück		
	93 cm	92 cm	VF093092-1	207,- €	VF093092-3	298,- €	VF093092-4	332,- €	6
	93 cm	138 cm	VF093138-1	276,- €	VF093138-3	412,- €	VF093138-4	462,- €	9
	93 cm	184 cm	VF093184-1	345,- €	VF093184-3	526,- €	VF093184-4	592,- €	12
	138 cm	92 cm	VF138092-1	256,- €	VF138092-3	383,- €	VF138092-4	429,- €	6
	138 cm	138 cm	VF138138-1	350,- €	VF138138-3	542,- €	VF138138-4	610,- €	9
	138 cm	184 cm	VF138184-1	445,- €	VF138184-3	700,- €	VF138184-4	792,- €	12
	183 cm	92 cm	VF183092-1	304,- €	VF183092-3	468,- €	VF183092-4	528,- €	6
	183 cm	138 cm	VF183138-1	424,- €	VF183138-3	671,- €	VF183138-4	761,- €	9
	183 cm	184 cm	VF183184-1	545,- €	VF183184-3	874,- €	VF183184-4	994,- €	12

Duragrau Aufpreis 4 % (zu weiß).
 Sonderfolien der Preisklasse 1 liegen genau mittig zwischen Standard und Preisklasse 2.

Eine weitere Gestaltungsart für weiße, waagerechte Elemente ist das Einbringen von folierten Füllungspaneelen. Als Standardvariante sind je Element zwei Füllungspaneel vorgesehen. Mögliche Folien der Farbstreifen laut Folienübersicht auf Seite 3 gegen Aufpreis. **Abschlusselement** siehe Seite 8. **Pfosten** sind in den angegebenen Preisen **nicht enthalten** (Pfosten siehe Seite 18).



Sheffield Oak

DURAlife-Variabel-Rhombus, offen und doch blickdicht.

weiß

Dekorfolie (standard)

Sonderfolie 2 (Preisklasse 2)



Breite	Höhe	Art.-Nr.	Preis/ Stück	Art.-Nr.	Preis/ Stück	Art.-Nr.	Preis/ Stück	Anzahl Paneele
93 cm	95 cm	VH093095-1	185,- €	VH093095-3	256,- €	VH093095-4	284,- €	9
93 cm	137 cm	VH093137-1	234,- €	VH093137-3	336,- €	VH093137-4	378,- €	13
93 cm	179 cm	VH093179-1	283,- €	VH093179-3	416,- €	VH093179-4	470,- €	17
138 cm	95 cm	VH138095-1	224,- €	VH138095-3	330,- €	VH138095-4	374,- €	9
138 cm	137 cm	VH138137-1	283,- €	VH138137-3	416,- €	VH138137-4	470,- €	13
138 cm	179 cm	VH138179-1	355,- €	VH138179-3	557,- €	VH138179-4	639,- €	17
183 cm	95 cm	VH183095-1	262,- €	VH183095-3	405,- €	VH183095-4	463,- €	9
183 cm	137 cm	VH183137-1	345,- €	VH183137-3	551,- €	VH183137-4	635,- €	13
183 cm	179 cm	VH183179-1	399,- €	VH183179-3	649,- €	VH183179-4	807,- €	17

Duragrau Aufpreis 4 % (zu weiß).
Sonderfolien der Preisklasse 1 liegen genau mittig zwischen Standard und Preisklasse 2.

Hinweis zum Modell Rhombus

Aus Stabilitätsgründen verfügt der Sichtschutz **Variabel Rhombus** auf der Rückseite über zwei Versteifungsleisten (bei 183 cm Breite), bzw. eine (bei 138 cm Breite)..

Bitte beachten: Dieses Modell hat ein anderes Höhenraster als die übrigen Variabelmodelle!



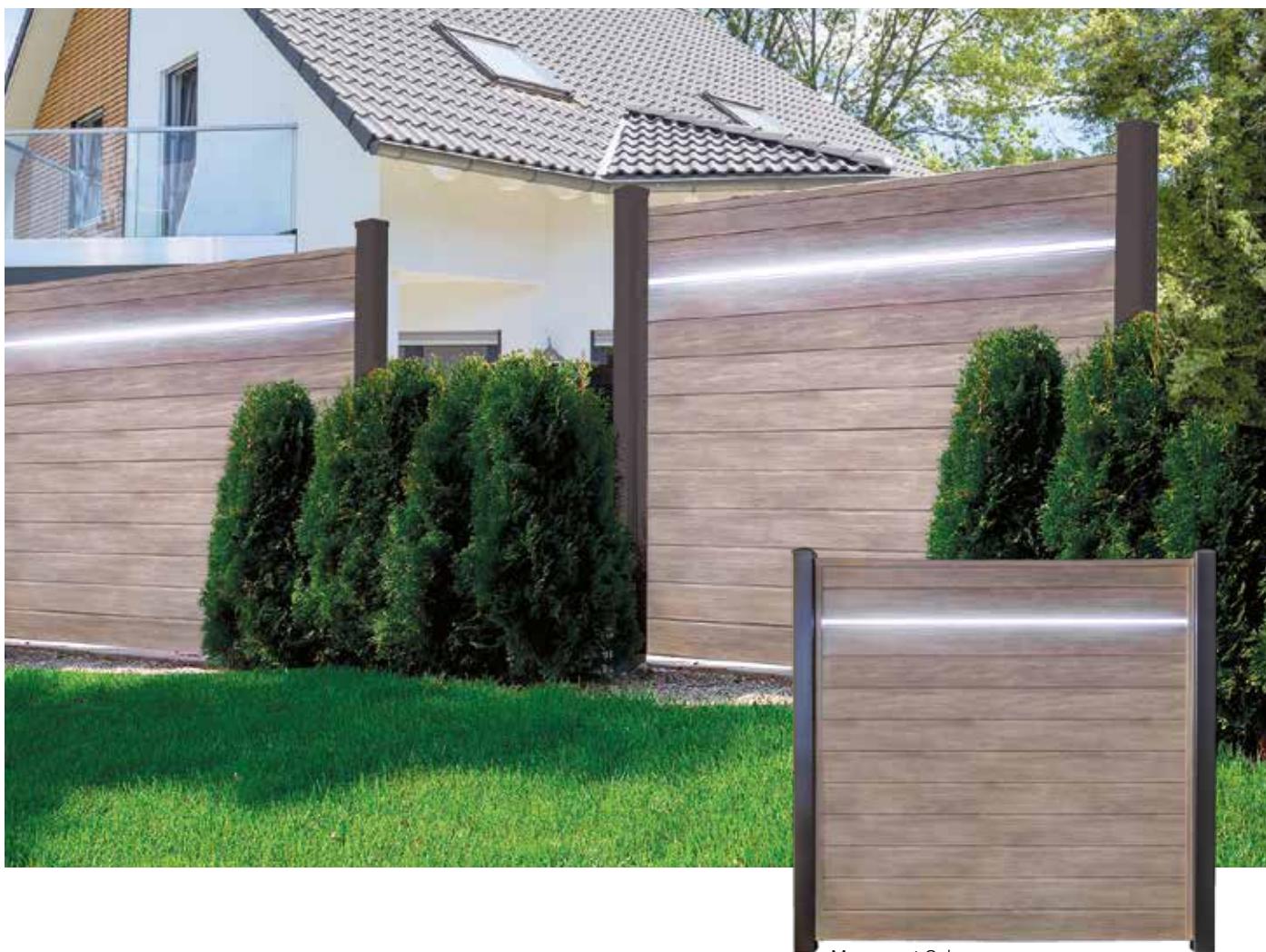

Monument Oak

LED-Lichtschiene

	Breite	Preis/Stück
In weißer Kunststoffschiene, inkl. LED-Streifen mit 12-Volt-Anschlusskabel mit 5 m Länge (Trafo wird extra benötigt)	93 cm	125,- €
	138 cm	125,- €
	183 cm	125,- €

Transformatoren (Schutzart IP 44)

	Leistung	Preis/Stück
Transformator 321 mit Anschlusskabel für 1 bis 3 Elemente	45 W	48,- €
Transformator 322 mit Anschlusskabel für maximal 7 Elemente	105 W	83,- €

Verlängerungen / Verteiler (Schutzart IP 44)

	Länge/Anzahl	Preis/Stück
Verlängerung 350	1,5 m	14,- €
Verlängerung 351	5,0 m	21,- €
Verlängerung 352	10,0 m	37,- €
Verteiler 343	3-fach	16,- €
Verteiler 345	5-fach	20,- €



Wichtiger Hinweis

Bei der LED-Schiene sind je Laufmeter ca. 5 W anzusetzen. Die Trafos sollten bis maximal 70 % ihrer Nennleistung ausgelastet werden.

Die Verlegung des Anschlusskabels kann in der U-Leiste erfolgen.

Zur Montage: Die Kabel sind vor der Montage des Sichtschutzes einzubringen!



Rankgitterplatte (nur in Weiß erhältlich)



Lochblech



Edelstahlstäbe



Klarglas



Satinatoglas



Chinchillaglas



Torrahmen für allseits rechtwinklige Tore

– mit zweidimensional verstellbaren, Edelstahl-Bändern

Verschweißter Kunststoff-Rahmen (72 x 50 mm), Oberfläche identisch zum Element.
 Alu-Rahmen (bei Elementen bis 120 cm eingezogen, ansonsten rückseitig aufgesetzt).

- inklusive eingebautem Rohrrahmenschluss;
- inklusive Edelstahl-Winkelbändern von hinten mit Edelstahlschrauben aufgeschraubt;
- inklusive Auflaufstütze und 1 Stück Bodenschieber (bei 2-flügeligen Doppeltoren).

Tor-Rahmen mit Flügelbreite bis 120 cm

Alu-Rahmen in den Torflügel eingezogen, weiß, Foliendekore und bei Duragrau durchgefärbt.

Torart	Grundpreis weiß		Grundpreis Dekorfolie (standard)		Grundpreis Sonderfolie 2 (Preisklasse 2)	
	Art.-Nr.	Rahmenpreis/ Stück	Art.-Nr.	Rahmenpreis/ Stück	Art.-Nr.	Rahmenpreis/ Stück
1-flügeliges Einzeltor	VT6001-1	708,- €	VT6001-3	716,- €	VT6001-7	716,- €
2-flügeliges Doppeltor	VT6101-1	1.409,- €	VT6101-3	1.426,- €	VT6101-7	1.426,- €

Tor-Rahmen mit Flügelbreite > 120 cm bis 200 cm

Alu-Rahmen auf den Torflügel rückseitig aufgesetzt, weiß, Foliendekore und bei Duragrau durchgefärbt.

Torart	Grundpreis weiß		Grundpreis Dekorfolie (standard)		Grundpreis Sonderfolie 2 (Preisklasse 2)	
	Art.-Nr.	Rahmenpreis/ Stück	Art.-Nr.	Rahmenpreis/ Stück	Art.-Nr.	Rahmenpreis/ Stück
1-flügeliges Einzeltor	VT6002-1	1.104,- €	VT6002-3	1.221,- €	VT6002-7	1.241,- €
2-flügeliges Doppeltor	VT6102-1	2.279,- €	VT6102-3	2.434,- €	VT6102-7	2.474,- €

**Duragrau Aufpreis 4 % (auf weiß).
 Sonderfolien der Preisklasse 1 liegen genau mittig
 zwischen Standard und Preisklasse 2.**



Die Einbaumaße
finden Sie auf
Seite 78.

Der Rahmenpreis versteht sich zuzüglich des jeweiligen Sichtschutzelementes Variabel.

Standardtore sind nach innen zu öffnen.

Aufpreis für nach außen zu öffnende Tore:	Einzeltor (weiß, foliert)	121,- €
	Doppeltor (weiß, foliert)	214,- €

Kunststoff-Pfosten Variabel, 100 x 100 mm, inkl. Lärchenholz-Inlay

mit Abdeckkappe oben, Montageform A, inkl. Inlayfräsung für HS-Anker (Pfostenanker zum Aufdübeln erforderlich).

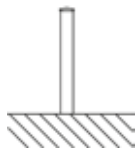

Länge	Grundpreis weiß		Grundpreis Dekorfolie (standard)		Grundpreis Sonderfolie 2 (Preisklasse 2)	
	Art.-Nr.	Preis/ Stück	Art.-Nr.	Preis/ Stück	Art.-Nr.	Preis/ Stück
104 cm	781041	66,- €	781043	93,- €	781044	103,- €
150 cm	781501	86,- €	781503	119,- €	781504	133,- €
196 cm	781961	106,- €	781963	146,- €	781964	162,- €
Aufpreis für längere Pfosten, je 10 cm		4,20 €	5,80 €		6,40 €	

mit Abdeckkappe oben und unten, Montageform B, zum Einbetonieren des Kunststoffpfostens (kein Metallsteher notwendig).

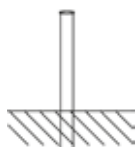

Länge	Grundpreis weiß		Grundpreis Dekorfolie (standard)		Grundpreis Sonderfolie 2 (Preisklasse 2)	
	Art.-Nr.	Preis/ Stück	Art.-Nr.	Preis/ Stück	Art.-Nr.	Preis/ Stück
150 (104) cm	781511	90,- €	781513	123,- €	781514	137,- €
196 (150) cm	781971	109,- €	781973	150,- €	781974	166,- €
242 (196) cm	782421	129,- €	782423	176,- €	782424	196,- €
Aufpreis für längere Pfosten, je 10 cm		4,20 €	5,80 €		6,40 €	

Duragrau Aufpreis 5%.
Sonderfolien der Preisklasse 1 liegen genau mittig zwischen Standard und Preisklasse 2.

Aluminium-Pfosten Variabel, 80 x 80 mm

mit Abdeckkappe oben, Montageform AC (Alu-Pfostenbefestigungsträger zum Aufdübeln erforderlich).

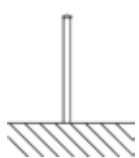

Länge	Pube weiß RAL 9016		Pube anthrazit RAL 7016 (matt)	
	Art.-Nr.	Preis/ Stück	Art.-Nr.	Preis/ Stück
104 cm	791041	74,- €	791048	80,- €
150 cm	791501	95,- €	791508	103,- €
196 cm	791961	115,- €	791968	125,- €
Aufpreis für längere Pfosten, je 10 cm		4,50 €	4,90 €	

Aluminium-Pfosten Variabel, 80 x 80 mm

mit Abdeckkappe oben, Montageform AD zum Einbetonieren des Alupfostens (kein Metallsteher notwendig).

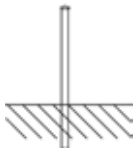

Länge	Pube weiß RAL 9016		Pube anthrazit RAL 7016 (matt)	
	Art.-Nr.	Preis/ Stück	Art.-Nr.	Preis/ Stück
150 (104) cm	791511	95,- €	791518	103,- €
196 (150) cm	791971	115,- €	791978	125,- €
242 (196) cm	792421	136,- €	792428	148,- €
Aufpreis für längere Pfosten, je 10 cm		4,50 €	4,90 €	



Wichtiger Hinweis
Bei Alu-Pfosten: unbedingt **Alu-Torpfosten** verwenden (auch an der Schließblechseite). Pfosten der Serien AC und AD sind für die Torbefestigung nicht geeignet.

Bei Kunststoff-Pfosten: Pfosten der Serien A und B sind für die Torbefestigung verwendbar.

Tor-Aluminium-Pfosten Variabel, 80 x 80 mm, inkl. Lärchenholz-Inlay

mit Abdeckkappe oben, **nur** Montageform AD zum Einbetonieren des Alupfostens (kein Metallsteher notwendig).



Länge	Pube weiß RAL 9016		Pube anthrazit RAL 7016 (matt)	
	Art.-Nr.	Preis/ Stück	Art.-Nr.	Preis/ Stück
150 (104) cm	801511	117,- €	801518	126,- €
196 (150) cm	801971	144,- €	801978	155,- €
242 (196) cm	802421	171,- €	802428	185,- €
Aufpreis für längere Pfosten, je 10 cm		5,90 €	6,40 €	



Pfostenbefestigung für Alupfosten (AC)

DURAlife-Pfostenanker (2 Stück Winkeleisen) mit Bodenplatte zum Aufdübeln; inkl. 1 Stück Lärchenholz-Inlay (ca. 50 cm lang), passend für 80 x 80 mm Alupfosten (AC); inkl. Befestigungsmaterial für Inlay und Schwerlastdübel.

Art.-Nr.	Preis/ Stück
4330	56,- €



Pfostenbefestigung für Kunststoffpfosten

DURAlife-Pfostenanker A (1)

(3 Stück Winkeleisen) mit Bodenplatte zum Aufdübeln (ca. 50 cm lang), für Kunststoffpfosten 100 x 100 mm; inkl. Befestigungsmaterial für Inlay und Schwerlastdübel.

Art.-Nr.	Preis/ Stück
4326	54,- €

DURAlife-Pfostenanker B (2)

(4 Stück Winkeleisen) mit Bodenplatte zum Einbetonieren (ca. 90 cm lang), für Kunststoffpfosten 100 x 100 mm; inkl. Befestigungsmaterial für Inlay.

Art.-Nr.	Preis/ Stück
4327	77,- €

Drückergarnituren – für nachfolgende Tore

Drückergarnitur mit Rosetten, **beidseitig Drücker**



	Art.-Nr.	Preis/Stück
Edelstahl V2A	1496/4	125,- €

Wechselgarnitur mit Rosetten, **innen Drücker, außen starrer Knopf**



	Art.-Nr.	Preis/Stück
Edelstahl V2A	1497/4	134,- €

	Art.-Nr.	Grundpreis/Stück
Wechselgarnitur mit Rosetten, innen Drücker, außen drehbarer Knopf	1498/4	137,- €
Wechselgarnitur mit Rosetten, innen drehbarer Knopf, außen starrer Knopf	1501/4	175,- €

	Art.-Nr.	Grundpreis/Stück
Profilzylindereinsatz ; für Rohrrahmenschloss mit Not- und Gefahrenfunktion	1495	54,- €
Profilzylindereinsatz ; für Rohrrahmenschloss mit Not- und Gefahrenfunktion gleichschließend (mehrere Tore mit gleichem Schlüssel)	1495/1	61,- €
Elektrischer Türöffner ; in Alu-Rohr eingebaut , jedoch ohne Elektroanschluss Achtung: Der Durchgang verkleinert sich um ca. 3 cm!	1502	195,- €



DURALife
by Schiller



DURALife-Ecoline,

der Preisgünstige,

einfache Montage



Ecoline – unsere preisgünstige und robuste Sichtschutz-Serie.

- Die Elemente der Sichtschutzserie Ecoline sind optisch an die Megaline-Serie angepasst.
- nur in den hier angegebenen Maßen lieferbar! (Pfosten müssen extra bestellt werden).
- Auch sind die Elemente nur in weiß lieferbar – nicht mit Folien Dekor!
- Der DURALife-Ecoline-Sichtschutz ist sehr **robust, dauerhaft** und **zeitlos schön** durch **witterungsbeständigen** Fensterkunststoff und Alu-Profilen **für mehr Stabilität** (Windlast);
- Auch auf diese **preisgünstige Serie** geben wir Ihnen **10 Jahre Garantie gegen Vergilben** – ohne wenn und aber.
- **Hohe Nachhaltigkeit**, da alle Komponenten gut voneinander getrennt und recycelt werden können.

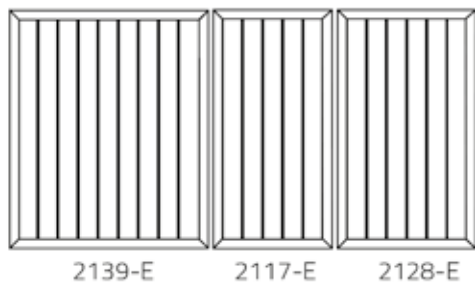

Breite	Höhe	Art.-Nr.	Preis/ Stück
87 cm	180 cm	2117-E-1	243,- €
100 cm	180 cm	2128-E-1	254,- €
147 cm	180 cm	2139-E-1	293,- €

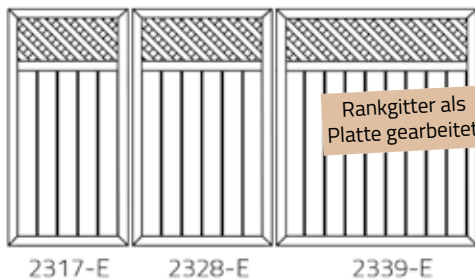

87 cm	180 cm	2317-E-1	318,- €
100 cm	180 cm	2328-E-1	330,- €
147 cm	180 cm	2339-E-1	409,- €



87 cm	180/93 cm	5517-E-1	226,- €
-------	-----------	----------	---------



Alle Preise inkl. der ges. MwSt. Gültig ab dem 1.1.2023

DURAlife
by Schiller

DURAlife-Megaline

der Vielseitige,

zeitlos schön





... für Ihre Privatsphäre

Mit unseren DURAlife-Megaline-Sichtschutzwänden aus Kunststoff schaffen Sie formschöne Abgrenzungen für Ihr Grundstück, denn selbst, wenn man sich mit den Nachbarn gut versteht, möchte man doch ab und zu für sich sein.

Der Schutz schirmt vor unerwünschten Blicken ab und schützt vor Wind und Zugluft.

DURAlife – die Kunststofftechnologie mit vielen Vorteilen

- Über 20 Jahre Erfahrung im Sichtschutzbau;
- einfache Montage von einer Seite mit VZA-Elementhaltern; (Pfosten müssen extra bestellt werden).
- sehr **robust, dauerhaft** und **zeitlos schön** durch **witterungsbeständigen** Fensterkunststoff und Alu-Profilen für **mehr Stabilität** (Windlast);
- unendlich viele **Kombinationsmöglichkeiten** verschiedener Dekore oder Sichtschutzserien miteinander;
- **Maßanfertigungen** nach Ihren Wünschen und Vorstellungen, Elementbreiten bis 200 cm, Torbreiten bis 400 cm.
- Auf unsere weißen und unsere Dekor-folierten Produkte geben wir Ihnen **10 Jahre Garantie gegen Vergilben und Ausbleichen** – ohne wenn und aber.
- **Hohe Nachhaltigkeit**, da alle Komponenten sortenrein voneinander getrennt und recycelt werden können.

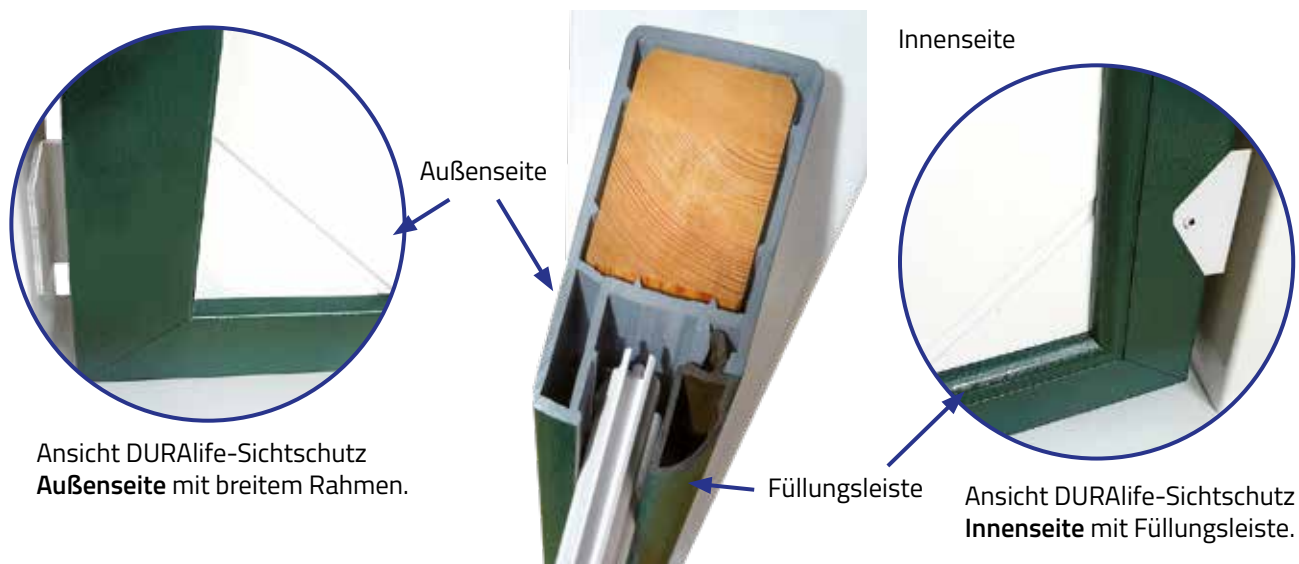

Ansicht DURAlife-Sichtschutz
Außenseite mit breitem Rahmen.

Ansicht DURAlife-Sichtschutz
Innenseite mit Füllungsleiste.

Beachten Sie hierzu bitte auch unsere Ausführungen auf Seite 78!

DURALife-MegaLine – Serie 11

Elemente mit geschrägten Paneelen, geschlossene Füllung

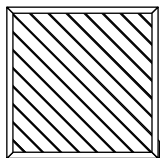
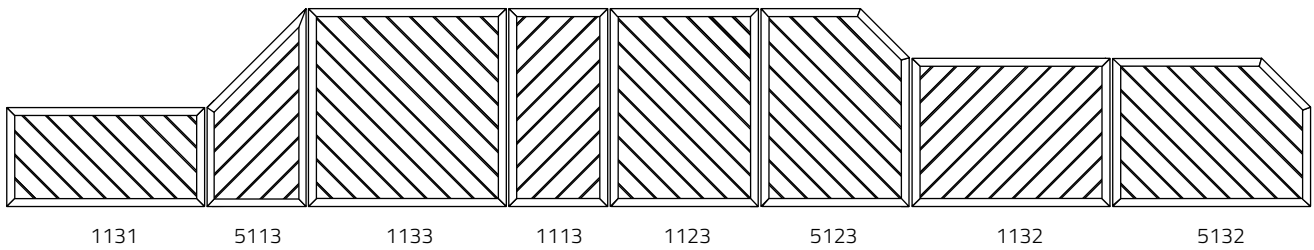

Serie 11

Art.-Nr.	Breite	Höhe	weiß Preis/Stück	Dekorfolie (standard) Preis/Stück	Sonderfolie 2 (Preisklasse 2) Preis/Stück
1131*	180 cm	90 cm	391,- €	545,- €	599,- €
1132*	180 cm	135 cm	444,- €	663,- €	737,- €
1133*	180 cm	180 cm	497,- €	780,- €	876,- €
1113*	90 cm	180 cm	384,- €	538,- €	590,- €
1123*	135 cm	180 cm	441,- €	659,- €	733,- €
5113*	90 cm	180/90 cm	375,- €	507,- €	549,- €
5123*	135 cm	180/135 cm	501,- €	711,- €	781,- €
5132*	180 cm	135/90 cm	504,- €	715,- €	785,- €

Duragrau Aufpreis 4 % (auf weiß).
Sonderfolien der Preisklasse 1 liegen genau mittig
zwischen Standard und Preisklasse 2.

DURALife-MegaLine – Serien 12 / 13

Elemente mit geschrägten Paneelen, Rankgitter einseitig / beidseitig

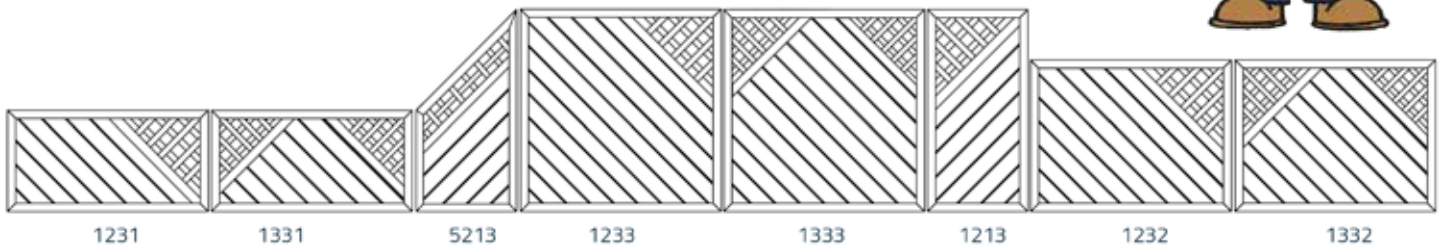

Art.-Nr.	Breite	Höhe	weiß Preis/Stück	Dekorfolie (standard) Preis/Stück	Sonderfolie 2 (Preisgruppe 2) Preis/Stück
1231*	180 cm	90 cm	548,- €	719,- €	785,- €
1232*	180 cm	135 cm	601,- €	836,- €	924,- €
1233*	180 cm	180 cm	654,- €	953,- €	1.063,- €
1213*	90 cm	180 cm	541,- €	711,- €	779,- €
1223*	135 cm	180 cm	597,- €	832,- €	920,- €
1331*	180 cm	90 cm	692,- €	878,- €	960,- €
1332*	180 cm	135 cm	744,- €	996,- €	1.098,- €
1333*	180 cm	180 cm	797,- €	1.113,- €	1.237,- €
5213*	90 cm	180/90 cm	575,- €	732,- €	794,- €

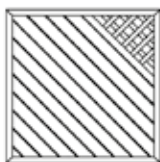

Serie 12



Serie 13

Sondergrößen auf Anfrage.

*) Bitte angeben, ob rechte oder linke Ausführung.



DURAlife-MegaLine – Serien 15/16

Elemente mit geschrägten Paneelen, **Edelstahl-Lochblech** einseitig / beidseitig

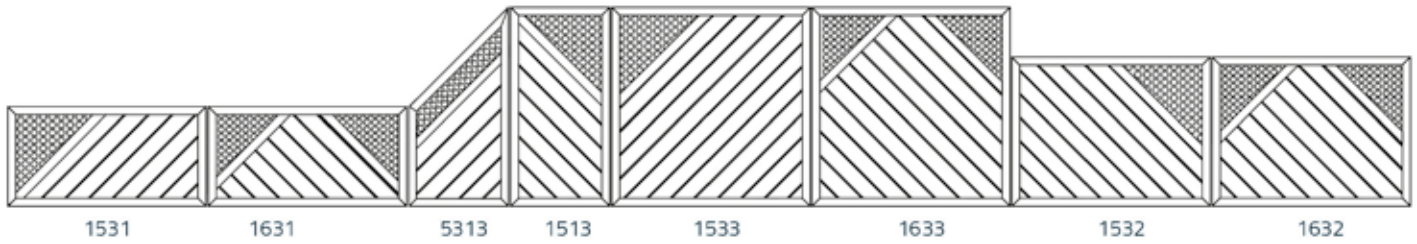

Serie 15



Serie 16

Art.-Nr.	Breite	Höhe
1531*	180 cm	90 cm
1532*	180 cm	135 cm
1533*	180 cm	180 cm
1513*	90 cm	180 cm
1523*	135 cm	180 cm
1631*	180 cm	90 cm
1632*	180 cm	135 cm
1633*	180 cm	180 cm
5313*	90 cm	180/90 cm

weiß

Preis/Stück
570,- €
623,- €
675,- €
562,- €
619,- €
748,- €
801,- €
854,- €
586,- €

Dekorfolie

(standard)

Preis/Stück
714,- €
832,- €
949,- €
707,- €
828,- €
883,- €
1.001,- €
1.118,- €
706,- €

Sonderfolie 2

(Preisklasse 2)

Preis/Stück
766,- €
904,- €
1.043,- €
759,- €
902,- €
965,- €
1.103,- €
1.244,- €
750,- €

Duragrau Aufpreis 4 % (auf weiß).
Sonderfolien der Preisklasse 1 liegen genau mittig
zwischen Standard und Preisklasse 2.

DURAlife-MegaLine – Serien 17

Elemente mit geschrägten Paneelen, mit **Rundbogen**; geschlossene Füllung

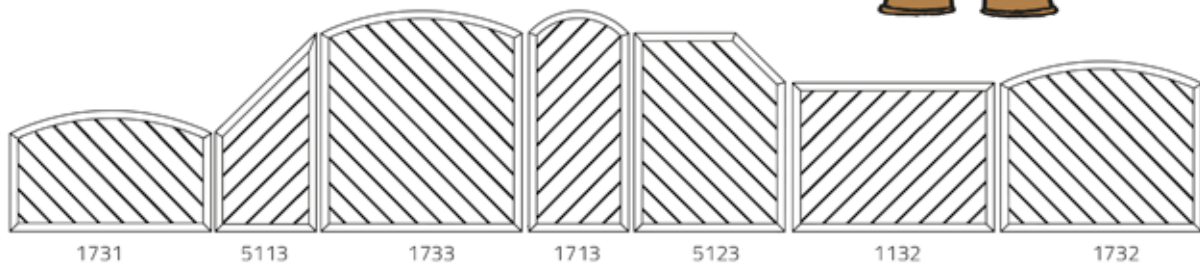

Serie 17

Art.-Nr.	Breite	Höhe
1731*	180 cm	90 cm
1732*	180 cm	135 cm
1733*	180 cm	180 cm
1713*	90 cm	180 cm
1723*	135 cm	180 cm

weiß

Preis/Stück
517,- €
570,- €
623,- €
506,- €
564,- €

Dekorfolie

(standard)

Preis/Stück
689,- €
807,- €
924,- €
668,- €
796,- €

Sonderfolie 2

(Preisklasse 2)

Preis/Stück
749,- €
887,- €
1.026,- €
724,- €
876,- €

Sondergrößen auf Anfrage.

*) Bitte angeben, ob rechte oder linke Ausführung.





Elemente mit **waagerechten** oder **senkrechten** Paneelen; geschlossene Füllung

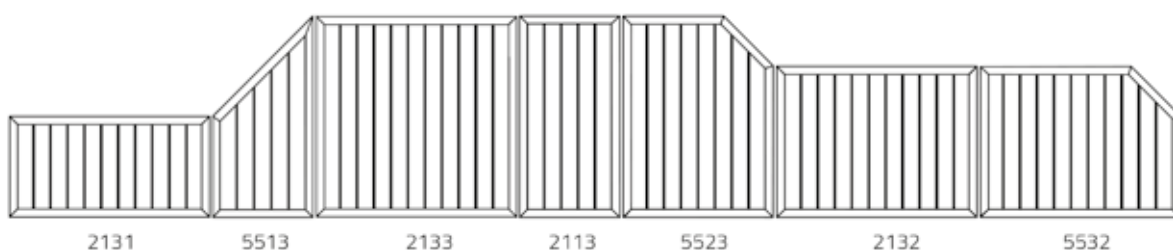

Serie 21



Serie 21H

Art.-Nr.	Breite	Höhe	weiß	Dekorfolie	Sonderfolie 2
			Preis/Stück	(standard) Preis/Stück	(Preisklasse 2) Preis/Stück
2131	180 cm	90 cm	377,- €	527,- €	579,- €
2132	180 cm	135 cm	429,- €	641,- €	715,- €
2133	180 cm	180 cm	481,- €	755,- €	849,- €
2113	90 cm	180 cm	370,- €	520,- €	572,- €
2123	135 cm	180 cm	425,- €	638,- €	710,- €
5513	90 cm	180/90 cm	362,- €	490,- €	532,- €
5523	135 cm	180/135 cm	486,- €	690,- €	760,- €
5532	180 cm	135/90 cm	489,- €	694,- €	762,- €

Sondergrößen auf Anfrage.

*) Bitte angeben, ob rechte oder linke Ausführung.

Duragrau Aufpreis 4 % (auf weiß).
Sonderfolien der Preisklasse 1 liegen genau mittig zwischen Standard und Preisklasse 2.

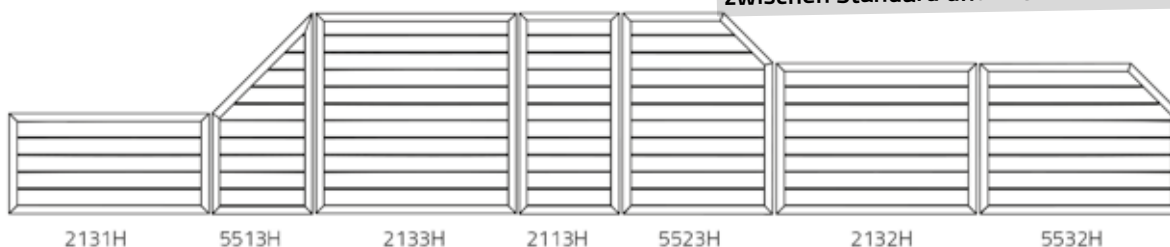

Eine weitere Gestaltungsart für weiße, waagerechte und senkrechte Elemente ist das Einbringen von folierten Füllungspaneelen. Als Standardvariante sind je Element zwei Füllungspaneelen vorgesehen. Mögliche Folien der Farbstreifen laut Folienübersicht auf Seite 3 gegen Aufpreis. **Pfosten** sind in den angegebenen Preisen **nicht enthalten** (Pfosten siehe Seite 60).







Elemente mit senkrechten Paneelen; Rankgitter oder Edelstahl-Lochblech mittig eingeschnitten

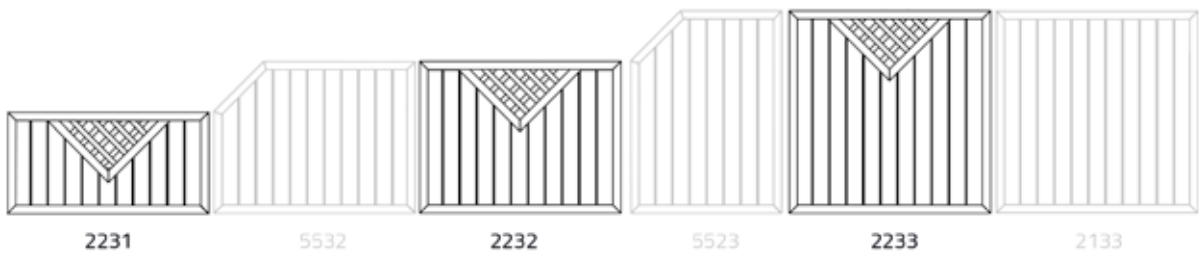

Serie 22



Serie 25

Art.-Nr.	Breite	Höhe	weiß	Dekorfolie (standard)	Sonderfolie 2 (Preisklasse 2)
2231	180 cm	90 cm	558,- €	731,- €	799,- €
2232	180 cm	135 cm	609,- €	845,- €	935,- €
2233	180 cm	180 cm	661,- €	959,- €	1.069,- €
2531	180 cm	90 cm	580,- €	728,- €	782,- €
2532	180 cm	135 cm	631,- €	824,- €	916,- €
2533	180 cm	180 cm	683,- €	956,- €	1.052,- €

Duragrau Aufpreis 4 % (auf weiß).
Sonderfolien der Preisklasse 1 liegen genau mittig zwischen Standard und Preisklasse 2.

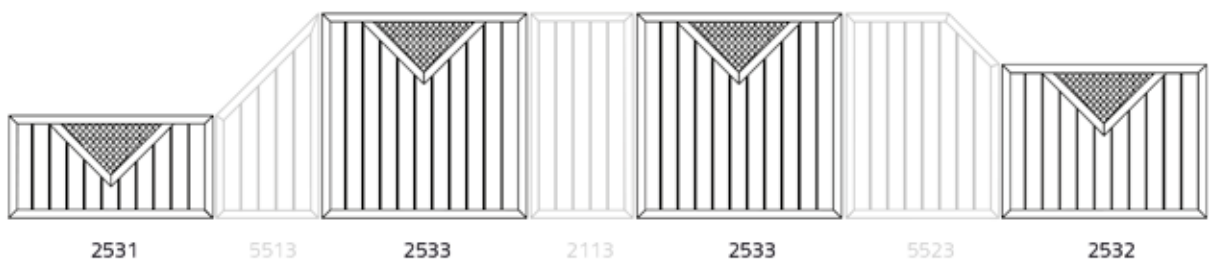

Sondergrößen auf Anfrage.





Elemente mit senkrechten Paneelen; Rankgitter oder Edelstahl-Lochblech oben



DURAlife-Rankgitter werden in bewährter Schreinertechnik, stabil überplattet gefertigt.

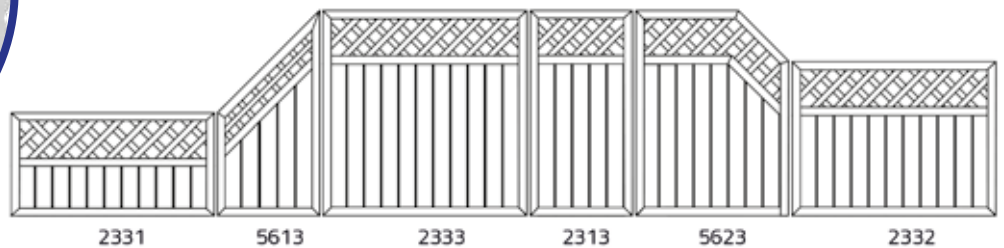

Serie 23

Art.-Nr.	Breite	Höhe	weiß Preis/Stück	Dekorfolie (standard) Preis/Stück	Sonderfolie 2 (Preisklasse 2) Preis/Stück
2331	180 cm	90 cm	580,- €	762,- €	840,- €
2332	180 cm	135 cm	632,- €	876,- €	976,- €
2333	180 cm	180 cm	684,- €	990,- €	1.110,- €
2313	90 cm	180 cm	491,- €	657,- €	721,- €
2323	135 cm	180 cm	588,- €	824,- €	916,- €
5613*	90 cm	180/90 cm	562,- €	718,- €	778,- €
5623*	135 cm	180/135 cm	777,- €	1.010,- €	1.100,- €

Duragrau Aufpreis 4 % (auf weiß).
Sonderfolien der Preisklasse 1 liegen genau mittig zwischen Standard und Preisklasse 2.

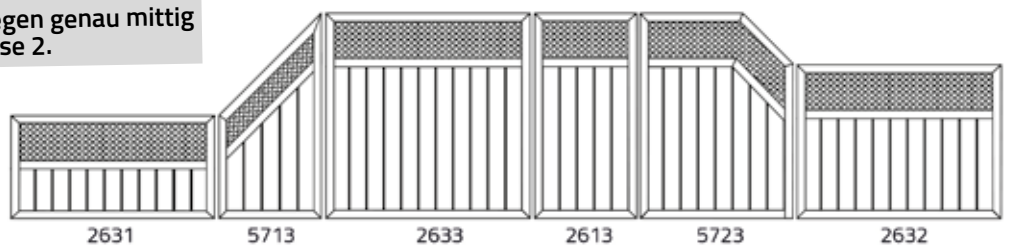

Serie 26

Art.-Nr.	Breite	Höhe	weiß Preis/Stück	Dekorfolie (standard) Preis/Stück	Sonderfolie 2 (Preisklasse 2) Preis/Stück
2631	180 cm	90 cm	677,- €	808,- €	858,- €
2632	180 cm	135 cm	728,- €	922,- €	994,- €
2633	180 cm	180 cm	780,- €	1.036,- €	1.128,- €
2613	90 cm	180 cm	543,- €	684,- €	736,- €
2623	135 cm	180 cm	662,- €	860,- €	932,- €
5713*	90 cm	180/90 cm	573,- €	691,- €	735,- €
5723*	135 cm	180/135 cm	863,- €	1.060,- €	1.130,- €

Sondergrößen auf Anfrage.

*) Bitte angeben, ob rechte oder linke Ausführung.



DURAlife-MegaLine – Serie 27

Elemente mit senkrechten Paneelen, mit **Rundbogen**; Füllung geschlossen

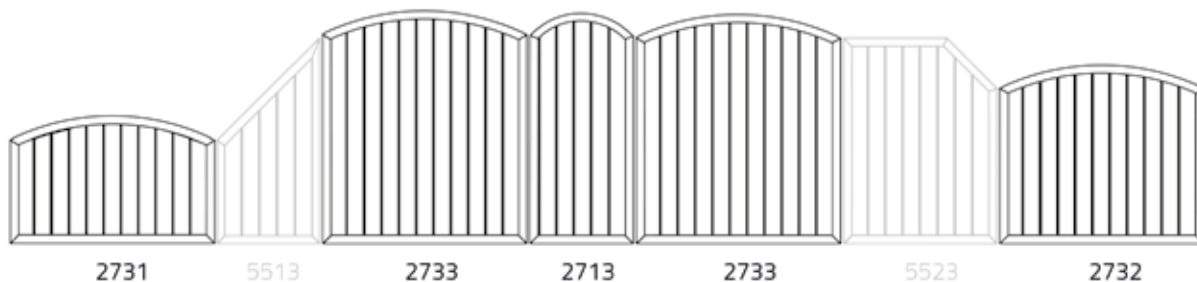

Serie 27

Art.-Nr.	Breite	Höhe
2731	180 cm	90/105 cm
2732	180 cm	135/150 cm
2733	180 cm	180/195 cm
2713	90 cm	180/195 cm
2723	135 cm	180/195 cm

weiß	Dekorfolie (standard)	Sonderfolie 2 (Preisklasse 2)
Preis/Stück	Preis/Stück	Preis/Stück
502,- €	670,- €	728,- €
554,- €	784,- €	864,- €
606,- €	898,- €	998,- €
491,- €	650,- €	704,- €
549,- €	774,- €	852,- €

Duragrau Aufpreis 4 % (auf weiß).
Sonderfolien der Preisklasse 1 liegen genau mittig zwischen Standard und Preisklasse 2.



Profi-Tipp:
Blickschutzleisten gegen neugierige Blicke finden Sie auf Seite 63.

DURAlife-MegaLine – Serien 29/30

Elemente mit senkrechten Paneelen; **Rankornamente** oben, oder **Rankornamente im Rundbogen** oben

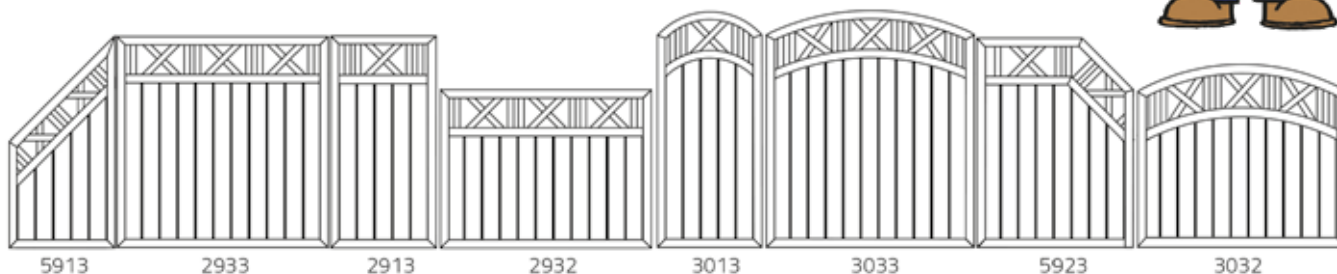

Serie 29



Serie 30

Art.-Nr.	Breite	Höhe
2931	180 cm	90 cm
2932	180 cm	135 cm
2933	180 cm	180 cm
2913	90 cm	180 cm
2923	135 cm	180 cm
3031	180 cm	90/105 cm
3032	180 cm	135/150 cm
3033	180 cm	180/195 cm
3013	90 cm	180/195 cm
3023	135 cm	180/195 cm
5913*	90 cm	180/90 cm
5923*	135 cm	180/135 cm

weiß	Dekorfolie (standard)	Sonderfolie 2 (Preisklasse 2)
Preis/Stück	Preis/Stück	Preis/Stück
549,- €	721,- €	793,- €
600,- €	835,- €	929,- €
652,- €	949,- €	1.063,- €
476,- €	637,- €	699,- €
564,- €	793,- €	881,- €
873,- €	1.066,- €	1.150,- €
924,- €	1.180,- €	1.286,- €
976,- €	1.294,- €	1.420,- €
774,- €	946,- €	1.014,- €
875,- €	1.120,- €	1.216,- €
521,- €	669,- €	727,- €
751,- €	976,- €	1.062,- €

Sondergrößen auf Anfrage.

*) Bitte angeben, ob rechte oder linke Ausführung.



DURALife-MegaLine – Serien 32/33

Elemente mit senkrechten Paneelen, **Rankgitter** einseitig / beidseitig

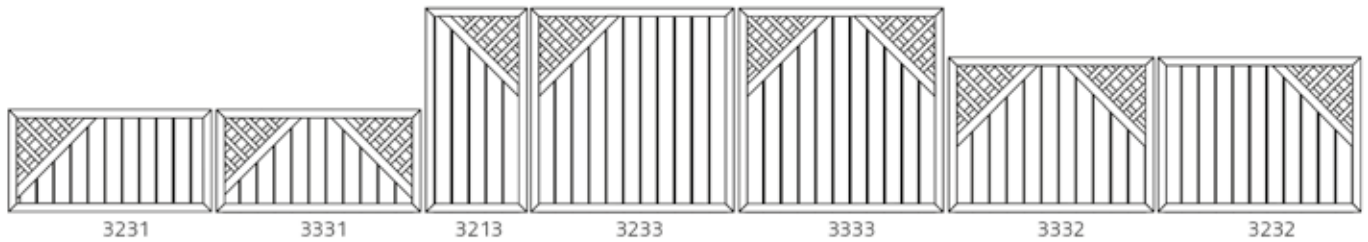

Serie 32



Serie 33

Art.-Nr.	Breite	Höhe	weiß Preis/Stück	Dekorfolie (standard) Preis/Stück	Sonderfolie 2 (Preisklasse 2) Preis/Stück
3231*	180 cm	90 cm	535,- €	702,- €	768,- €
3232*	180 cm	135 cm	586,- €	816,- €	904,- €
3233*	180 cm	180 cm	638,- €	930,- €	1.038,- €
3213*	90 cm	180 cm	527,- €	965,- €	761,- €
3233*	135 cm	180 cm	583,- €	812,- €	900,- €
3331	180 cm	90 cm	678,- €	863,- €	945,- €
3332	180 cm	135 cm	730,- €	977,- €	1.079,- €
3333	180 cm	180 cm	782,- €	1.091,- €	1.215,- €

DURALife-MegaLine – Serie 41

Rankgitter



Serie 41

Art.-Nr.	Breite	Höhe	weiß Preis/Stück	Dekorfolie (standard) Preis/Stück	Sonderfolie 2 (Preisklasse 2) Preis/Stück
4101	60 cm	90/120 cm	439,- €	520,- €	558,- €
4102	60 cm	135/165 cm	516,- €	627,- €	681,- €
4103	60 cm	180/210 cm	593,- €	733,- €	803,- €

Maximale Breite bei Serie 41: 100 cm

Duragrau Aufpreis 4 % (auf weiß).
Sonderfolien der Preisklasse 1 liegen genau mittig
zwischen Standard und Preisklasse 2.

DURALife-MegaLine – Serien 91/92

Elementfüllung mit ganzen Platten, **Rankgitter** oder **Rankornamente** oben

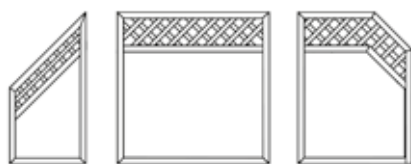

Serie 91

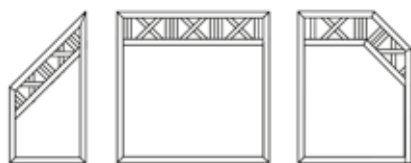

Serie 92

Art.-Nr.	Breite	Höhe	weiß Preis/Stück
9134	160 cm	90 cm	577,- €
9135	160 cm	135 cm	644,- €
9136	160 cm	180 cm	762,- €
9137	85 cm	180 cm	545,- €
9138	110 cm	180 cm	618,- €
9147*	85 cm	180/95 cm	546,- €
9158*	110 cm	180/135 cm	770,- €
9234	160 cm	90 cm	549,- €
9235	160 cm	135 cm	616,- €
9236	160 cm	180 cm	734,- €
9237	85 cm	180 cm	531,- €
9238	110 cm	180 cm	599,- €
9247*	85 cm	180/95 cm	530,- €
9258*	110 cm	180/135 cm	748,- €

Sondergrößen auf Anfrage.

*) Bitte angeben, ob rechte oder linke Ausführung.



Die Elemente sind mit
ganzen Platten gefüllt und
somit fugenlos.
Die Füllungsplatten sind
nur in weiß lieferbar!







Elemente mit senkrechten oder schrägen Paneelen, oben mit **schräggestellten Lamellen**

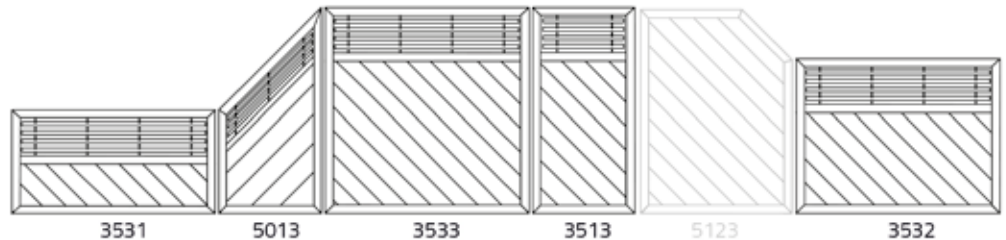

Serie 35



Serie 36

Art.-Nr.	Breite	Höhe	weiß	Dekorfolie	Sonderfolie 2
			Preis/Stück	(standard) Preis/Stück	(Preisklasse 2) Preis/Stück
3531*	180 cm	90 cm	602,- €	783,- €	853,- €
3532*	180 cm	135 cm	655,- €	900,- €	994,- €
3533*	180 cm	180 cm	707,- €	1.081,- €	1.132,- €
3513*	90 cm	180 cm	514,- €	681,- €	743,- €
3523*	135 cm	180 cm	611,- €	849,- €	937,- €
5013*	90 cm	180/90 cm	553,- €	690,- €	742,- €
3631	180 cm	90 cm	588,- €	768,- €	836,- €
3632	180 cm	135 cm	640,- €	882,- €	972,- €
3633	180 cm	180 cm	692,- €	996,- €	1.106,- €
3613	90 cm	180 cm	500,- €	664,- €	726,- €
3623	135 cm	180 cm	596,- €	830,- €	916,- €
5813*	90 cm	180/90 cm	540,- €	675,- €	728,- €

Duragrau Aufpreis 4 % (auf weiß).
Sonderfolien der Preisklasse 1 liegen genau mittig
zwischen Standard und Preisklasse 2.

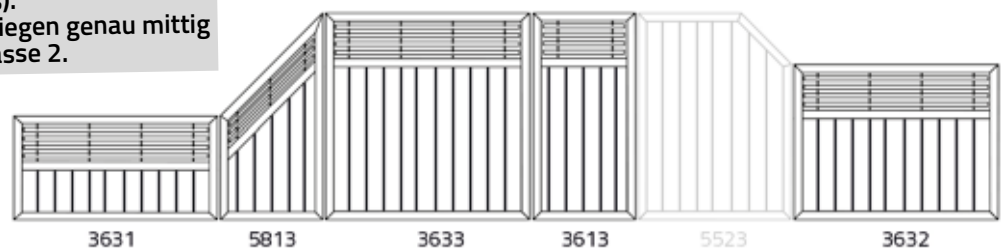

Sondergrößen auf Anfrage.

*) Bitte angeben, ob rechte oder linke Ausführung.





Schaffen Sie Akzente oder Sichtachsen mit unseren Glaselementen – wenn Sichtschutz mehr Windschutz sein soll und Sie sich eine schöne Aussicht erhalten möchten. Wir bieten Ihnen drei Glasarten für verschiedenste Effekte.

MegaLine – ESG-Glaselemente



Serie 61

Art.-Nr.	Breite	Höhe	weiß	Dekorfolie	Sonderfolie 2
			Preis/Stück	(standard) Preis/Stück	(Preisklasse 2) Preis/Stück
6142	90 cm	180 cm	410,- €	473,- €	495,- €
6143	90 cm	180 cm	507,- €	569,- €	593,- €
6145	90 cm	180 cm	552,- €	614,- €	638,- €
6242	90 cm	180/195 cm	621,- €	684,- €	708,- €
6243	90 cm	180/195 cm	810,- €	873,- €	897,- €
6245	90 cm	180/195 cm	899,- €	962,- €	986,- €



Serie 62

Duragrau Aufpreis 4 % (auf weiß).
Sonderfolien der Preisklasse 1 liegen genau mittig zwischen Standard und Preisklasse 2.

Glasdekorfolien nach Ihren Wünschen oder Sondergrößen auf Anfrage.



Klarglas
(Endnummer -2)



Chinchilla
(Endnummer -3)



Satinato
(Endnummer -5)



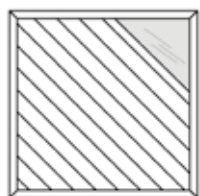

Serie 66

Art.-Nr.	Breite	Höhe
6632*	180 cm	180 cm
6642*	90 cm	180 cm
6652*	135 cm	180 cm
6633*	180 cm	180 cm
6643*	90 cm	180 cm
6653*	135 cm	180 cm

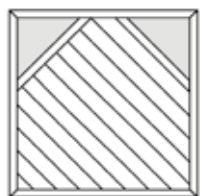

Serie 67

6635*	180 cm	180 cm
6645*	90 cm	180 cm
6655*	135 cm	180 cm
6732*	180 cm	180 cm
6733*	180 cm	180 cm
6735*	180 cm	180 cm



Serie 71

7132	180 cm	180 cm
7133	180 cm	180 cm
7135	180 cm	180 cm
7232	180 cm	180 cm
7242	90 cm	180 cm
7252	135 cm	180 cm
7233	180 cm	180 cm
7243	90 cm	180 cm
7253	130 cm	180 cm



Serie 72

7235	180 cm	180 cm
7245	90 cm	180 cm
7255	135 cm	180 cm
7632*	180 cm	180 cm
7642*	90 cm	180 cm
7652*	135 cm	180 cm
7633*	180 cm	180 cm
7643*	90 cm	180 cm
7653*	135 cm	180 cm



Serie 76

7635*	180 cm	180 cm
7645*	90 cm	180 cm
7655*	135 cm	180 cm

weiß

Preis/Stück
609,- €
495,- €
552,- €

Dekorfolie

(standard)

Preis/Stück
885,- €
643,- €
764,- €

Sonderfolie 2

(Preisklasse 2)

Preis/Stück
981,- €
697,- €
840,- €

655,- €
541,- €
598,- €

931,- €
689,- €
810,- €

1.029,- €F
743,- €
886,- €

676,- €
563,- €
620,- €

953,- €
711,- €
832,- €

1.049,- €
765,- €
906,- €

706,- €
799,- €
842,- €

977,- €
1.070,- €
1.113,- €

1.075,- €
1.166,- €
1.209,- €

615,- €
662,- €
683,- €

889,- €
935,- €
956,- €

985,- €
1.031,- €
1.054,- €

588,- €
467,- €
524,- €

848,- €
611,- €
726,- €

940,- €
663,- €
798,- €

630,- €
503,- €
560,- €

890,- €
647,- €
761,- €

982,- €
697,- €
833,- €

650,- €
519,- €
577,- €

1.002,- €
715,- €
850,- €

910,- €
663,- €
778,- €

592,- €
482,- €
537,- €

862,- €
627,- €
744,- €

956,- €
679,- €
818,- €

639,- €
528,- €
583,- €

908,- €
673,- €
791,- €

1.002,- €
725,- €
863,- €

660,- €
549,- €
605,- €

930,- €
695,- €
812,- €

1.024,- €
747,- €
886,- €



Klarglas
(Endnummer -2)



Chinchilla
(Endnummer -3)



Satinato
(Endnummer -5)



Serie 77

Art.-Nr.	Breite	Höhe
7732	180 cm	180 cm
7733	180 cm	180 cm
7735	180 cm	180 cm

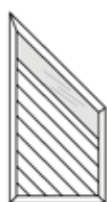

Serie 81

8132*	90 cm	180/90 cm
8133*	90 cm	180/90 cm
8135*	90 cm	180/90 cm



Serie 82

8232*	90 cm	180/90 cm
8233*	90 cm	180/90 cm
8235*	90 cm	180/90 cm

8432*	135 cm	180/135 cm
8433*	135 cm	180/135 cm
8435*	135 cm	180/135 cm



Serie 84

Sondergrößen auf Anfrage.

*) Bitte angeben, ob rechte oder linke Ausführung.

weiß

Preis/Stück

691,- €
783,- €
826,- €

Dekorfolie

(standard)

Preis/Stück

956,- €
1.048,- €
1.091,- €

Sonderfolie 2

(Preisklasse 2)

Preis/Stück

1.050,- €
1.142,- €
1.185,- €

Duragrau Aufpreis 4 % (auf weiß).
Sonderfolien der Preisklasse 1 liegen genau mittig
zwischen Standard und Preisklasse 2.



Torrahmen – für allseits rechtwinklige Tore

– mit zweidimensional verstellbaren, blanken Edelstahl-Bändern

Alu-Rahmen (bei Elementen bis 120 cm eingezogen, ansonsten rückseitig aufgesetzt).

- inklusive eingebautem Rohrrahmenschluss;
- inklusive Edelstahl-Winkelbänder von hinten mit Edelstahlschrauben aufgeschraubt;
- inklusive Auflaufstütze und 1 Stück Bodenschieber (bei 2-flügeligen Doppeltoren).

Torrahmen – mit Flügelbreite bis 120 cm

Alu-Rahmen in den Torflügel **eingezogen**, weiß, Foliendekore und bei Duragrau durchgefärbt.

Torart	weiß		Dekorfolie (standard)		Sonderfolie 2 (Preisklasse 2)	
	Art.-Nr.	Rahmenpreis/ Stück	Art.-Nr.	Rahmenpreis/ Stück	Art.-Nr.	Rahmenpreis/ Stück
1-flügeliges Einzeltor	6001	531,- €	6001	531,- €	6001	531,- €
2-flügeliges Doppeltor	6101	1.056,- €	6101	1.056,- €	6101	1.056,- €

Torrahmen – mit Flügelbreite > 120 cm bis 200 cm

Alu-Rahmen auf den Torflügel **rückseitig aufgesetzt**, weiß, Foliendekore und bei Duragrau durchgefärbt.

Torart	Art.-Nr.	Rahmenpreis/ Stück	Art.-Nr.	Rahmenpreis/ Stück	Art.-Nr.	Rahmenpreis/ Stück
1-flügeliges Einzeltor	6002	925,- €	6004	979,- €	6008	1.010,- €
2-flügeliges Doppeltor	6102	1.844,- €	6104	1.951,- €	6108	2.014,- €

Der Rahmenpreis versteht sich zuzüglich des jeweiligen Sichtschutzelementes.

Standardtore sind nach innen zu öffnen.

Aufpreis für nach außen zu öffnende Tore: Einzeltor (weiß, foliert) 121,- €
Doppeltor (weiß, foliert) 214,- €

Aufpreis für Winkelband gebogen oder schräg 81,- €



Ansicht der Sichtschutz-Innenseite mit Füllungsleiste

Vorgartenzäune

Weil 's schöner ist ...
... weil 's besser ist.



Individuell, formschöne Abgrenzung

Geben Sie Ihrem Grundstück mehr als nur eine Abgrenzung. Mit unseren DURAlife-Gartenzäunen aus dauerhaftem Fensterkunststoff geben Sie Ihrem Heim den würdigen, attraktiven Rahmen.

DURAlife – die Kunststofftechnologie mit vielen Vorteilen

Sie wollen Ihre Zeit nicht mit der Pflege Ihres Gartenzaunes verbringen?

Sie suchen Gartenzäune, die leicht zu reinigen sind?

Dann ist unsere **seit über 20 Jahren bewährte DURAlife-Technologie** genau das Richtige für Sie:

- einfache Montage;
- dauerhaft und zeitlos schön durch **witterungsbeständigen Fensterkunststoff**;
- Holzdekore in **naturgetreuer Holznachbildung**, Abdeckkappen in passender Ausführung, Aluriegel im gleichen Dekor.
- **mit folierter, farbbeständiger Kappe**
- auch in **Maßanfertigungen nach Ihren Wünschen und Vorstellungen**, Zaunfeldlängen bis 280 cm, Höhen bis 180 cm, Torbreiten bis 400 cm (Pfosten müssen extra bestellt werden).
- Auf unsere weißen und unsere Dekor folierten Produkte geben wir Ihnen 10 Jahre Garantie gegen Vergilben und Ausbleichen – ohne wenn und aber.



DURAlife
by Schiller



DURAlife
by Schiller

DURAlife-Ecoline,

der Preisgünstige,

einfache Montage



Ecoline – unsere preisgünstige Vorgartenzaun-Serie

Fertig vormontierte Zaunfelder mit einer Feldlänge von 200 cm mit 13 Latten (25 x 85 mm); gerade oder mit Oberbogen. Zaunlatten auf Länge zugeschnitten und bereits auf Aluriegel aufgeschraubt. Rundkopf- oder Diamantspitz-Abdeckkappe werden **lose** mitgeliefert. Die Abdeckkappen bei folierten Ausführungen sind passend farbig **bedruckt**.

- Ecoline, unsere preisgünstige Gartenzaun- Serie, ist nur in 90 cm Höhe lieferbar.
- Einzel- und Doppeltore entsprechend TopLine „Donautal“.
- Die Elemente sind in weiß und **mit Foliendekor** lieferbar.
- Auch auf diese preisgünstige Serie geben wir Ihnen **10 Jahre Garantie gegen Vergilben** – ohne wenn und aber (ein Ausbleichen bedruckter Abdeckkappen fällt nicht unter diese Garantiebedingungen).

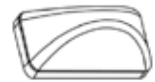

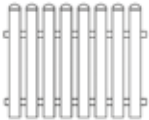
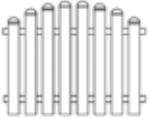
	weiß	Dekorfolie (standard)
	Höhe 90 cm Preis 240,- €/Feld	Preis 393,- €/Feld
Vormontierte Ergänzungsfelder	90 cm 132,- €/lfm	211,- €/lfm
	90 cm Preis 262,- €/Feld	Preis 415,- €/Feld
Vormontierte Ergänzungsfelder	90 cm 143,- €/lfm	222,- €/lfm



Wählbare Foliendekore



Golden Oak



Lärche



Astfichte

Alle Preise inkl. der ges. MwSt. Gültig ab dem 1.1.2023



Fertig vormontierte Zaunfelder mit **8 Latten (25 x 85 mm) / lfm**, **Rundkopf-Abdeckkappe** nach Ihren Maßangaben; gerade oder mit Unter- oder Oberbogen. Zaunlatten auf Länge zugeschnitten und bereits auf Aluriegel aufgeschraubt.



	weiß			Dekorfolie (standard)		Sonderfolie 2 (Preisklasse 2)	
	Höhe	Art.-Nr.	Preis/lfm	Art.-Nr.	Preis/lfm	Art.-Nr.	Preis/lfm
	80 cm	110111	145,- €	110113	249,- €	110114	290,- €
	100 cm	110211	149,- €	110213	272,- €	110214	316,- €
	120 cm	110311	166,- €	110313	297,- €	110314	343,- €
	80 cm	110121	156,- €	110123	260,- €	110124	301,- €
	100 cm	110221	160,- €	110223	283,- €	110224	327,- €
	120 cm	110321	177,- €	110323	308,- €	110324	354,- €
	80 cm	110131	156,- €	110133	260,- €	110134	301,- €
	100 cm	110231	160,- €	110233	283,- €	110234	327,- €
	120 cm	110331	177,- €	110333	308,- €	110334	354,- €

Aufpreis für **längere Latten pro 10 cm**
 Weiß 6,- €/lfm
 Dekorfolie 12,- €/lfm
 Sonderfolie 14,- €/lfm

Aufpreis für **dritten Aluriegel** bei Zaunlattenhöhe ab 160 cm
 Weiß 31,- €/lfm
 Dekorfolie 39,- €/lfm
 Sonderfolie 42,- €/lfm

Einzeltore, Breite 100 cm (maximale Breite 200 cm) inklusive Bänder, Rohrrahmenschluss, Anschlagblech und Schrauben (ohne PZ-Zylinder und ohne Drücker).

	Höhe	Art.-Nr.	Preis/lfm	Art.-Nr.	Preis/lfm	Art.-Nr.	Preis/lfm
		80 cm	1201111	529,- €	1201113	644,- €	1201114
	100 cm	1201211	540,- €	1201213	675,- €	1201214	727,- €
	120 cm	1201311	564,- €	1201313	709,- €	1201314	765,- €
	80 cm	1201121	540,- €	1201123	655,- €	1201124	702,- €
	100 cm	1201221	551,- €	1201223	686,- €	1201224	738,- €
	120 cm	1201321	575,- €	1201323	720,- €	1201124	776,- €
	80 cm	1201131	540,- €	1201133	655,- €	1201134	702,- €
	100 cm	1201231	551,- €	1201233	686,- €	1201234	738,- €
	120 cm	1201331	575,- €	1201333	720,- €	1201334	776,- €

Zäune und Tore mit Höhe unter 80 cm sind preisgleich mit 80 cm Höhe.

Schmalere Tore sind preisgleich.

Aufpreis für Abweichung von Standardbreite bzw. -höhe pro 10 cm
 Weiß 22,- €/lfm
 Dekorfolie 45,- €/lfm
 Sonderfolie 50,- €/lfm

Doppeltore, Breite 300 cm (maximale Breite 400 cm) inklusive Bänder, Rohrrahmenschluss, Schrauben, Auflaufstütze und Bodenschieber (ohne PZ-Zylinder und ohne Drücker).

	Höhe	Art.-Nr.	Preis/lfm	Art.-Nr.	Preis/lfm	Art.-Nr.	Preis/lfm
		80 cm	1202111	1.413,- €	1202113	1.746,- €	1202114
	100 cm	1202211	1.437,- €	1202213	1.832,- €	1202214	1.980,- €
	120 cm	1202311	1.499,- €	1202313	1.925,- €	1202314	2.082,- €
	80 cm	1202121	1.446,- €	1202123	1.779,- €	1202124	1.914,- €
	100 cm	1202221	1.470,- €	1202223	1.865,- €	1202224	2.013,- €
	120 cm	1202321	1.532,- €	1202323	1.958,- €	1202324	2.115,- €
	80 cm	1202131	1.446,- €	1202133	1.779,- €	1202134	1.914,- €
	100 cm	1202231	1.470,- €	1202233	1.865,- €	1202233	2.013,- €
	120 cm	1202331	1.532,- €	1202333	1.958,- €	1202333	2.115,- €

Sonderfolien der Preisklasse 1 liegen genau mittig zwischen Standard und Preisklasse 2.

Schmalere Tore sind preisgleich.



Fertig vormontierte Zaunfelder mit **8 Latten (25 x 85 mm) / lfm**, **Diamantspitz-Abdeckkappe** nach Ihren Maßangaben; gerade oder mit Unter- oder Oberbogen. Zaunlatten auf Länge zugeschnitten und bereits auf Aluriegel aufgeschraubt.



Höhe	weiß		Dekorfolie (standard)		Sonderfolie 2 (Preisklasse 2)	
	Art.-Nr.	Preis/lfm	Art.-Nr.	Preis/lfm	Art.-Nr.	Preis/lfm
80 cm	111111	145,- €	111113	249,- €	111114	290,- €
100 cm	111211	149,- €	111213	272,- €	111214	316,- €
120 cm	111311	166,- €	111313	297,- €	111314	343,- €
80 cm	111121	156,- €	111123	260,- €	111124	301,- €
100 cm	111221	160,- €	111223	283,- €	111224	327,- €
120 cm	111321	177,- €	111323	308,- €	111324	354,- €
80 cm	111131	156,- €	111133	260,- €	111134	301,- €
100 cm	111231	160,- €	111233	283,- €	111234	327,- €
120 cm	111331	177,- €	111333	308,- €	111334	354,- €

Aufpreis für längere Latten pro 10 cm

Weiß 6,- €/lfm
Dekorfolie 12,- €/lfm
Sonderfolie 14,- €/lfm

Aufpreis für dritten Aluriegel bei Zaunlattenhöhe ab 160 cm

Weiß 31,- €/lfm
Dekorfolie 39,- €/lfm
Sonderfolie 42,- €/lfm

Einzelstore, Breite 100 cm (maximale Breite 200 cm) inklusive Bänder, Rohrrahmenschluss, Anschlagblech und Schrauben (ohne PZ-Zylinder und ohne Drücker).

Höhe	Art.-Nr.	Preis/lfm	Art.-Nr.	Preis/lfm	Art.-Nr.	Preis/lfm
80 cm	1211111	529,- €	1211113	644,- €	1211114	691,- €
100 cm	1211211	540,- €	1211213	675,- €	1211214	727,- €
120 cm	1211311	564,- €	1211313	709,- €	1211314	765,- €
80 cm	1211121	540,- €	1211123	655,- €	1211124	702,- €
100 cm	1211221	551,- €	1211223	686,- €	1211224	738,- €
120 cm	1211321	575,- €	1211323	720,- €	1211324	776,- €
80 cm	1211131	540,- €	1211133	655,- €	1211134	702,- €
100 cm	1211231	551,- €	1211233	686,- €	1211234	738,- €
120 cm	1211331	575,- €	1211333	720,- €	1211334	776,- €

Zäune und Tore mit Höhe unter 80 cm sind preisgleich mit 80 cm Höhe.

Schmalere Tore sind preisgleich.

Aufpreis für Abweichung von Standardbreite bzw. -höhe pro 10 cm

Weiß 22,- €/lfm
Dekorfolie 45,- €/lfm
Sonderfolie 50,- €/lfm

Doppeltore, Breite 300 cm (maximale Breite 400 cm) inklusive Bänder, Rohrrahmenschluss, Schrauben, Auflaufstütze und Bodenschieber (ohne PZ-Zylinder und ohne Drücker).

Höhe	Art.-Nr.	Preis/lfm	Art.-Nr.	Preis/lfm	Art.-Nr.	Preis/lfm
80 cm	1212111	1.413,- €	1212113	1.746,- €	1212114	1.881,- €
100 cm	1212211	1.437,- €	1212213	1.832,- €	1212214	1.980,- €
120 cm	1212311	1.499,- €	1212313	1.925,- €	1212314	2.082,- €
80 cm	1212121	1.446,- €	1212123	1.779,- €	1212124	1.914,- €
100 cm	1212221	1.470,- €	1212223	1.865,- €	1212224	2.013,- €
120 cm	1212321	1.532,- €	1212323	1.958,- €	1212324	2.115,- €
80 cm	1212131	1.446,- €	1212133	1.779,- €	1212134	1.914,- €
100 cm	1212231	1.470,- €	1212233	1.865,- €	1212233	2.013,- €
120 cm	1212331	1.532,- €	1212333	1.958,- €	1212333	2.115,- €

Sonderfolien der Preisklasse 1 liegen genau mittig zwischen Standard und Preisklasse 2.

Schmalere Tore sind preisgleich.





Fertig vormontierte Zaunfelder mit **5 Latten (25 x 130 mm) / lfm, Rundkopf-Abdeckkappe** nach Ihren Maßangaben; gerade oder mit Unter- oder Oberbogen. Zaunlatten auf Länge zugeschnitten und bereits auf Aluriegel aufgeschraubt.



Höhe	weiß		Dekorfolie (standard)		Sonderfolie 2 (Preisklasse 2)	
	Art.-Nr.	Preis/lfm	Art.-Nr.	Preis/lfm	Art.-Nr.	Preis/lfm
80 cm	112111	140,- €	112113	260,- €	112114	300,- €
100 cm	112211	149,- €	112213	279,- €	112214	329,- €
120 cm	112311	162,- €	112313	309,- €	112314	359,- €
80 cm	112121	151,- €	112123	271,- €	112124	311,- €
100 cm	112221	160,- €	112223	290,- €	112224	340,- €
120 cm	112321	173,- €	112323	320,- €	112324	370,- €
80 cm	112131	151,- €	112133	271,- €	112134	311,- €
100 cm	112231	160,- €	112233	290,- €	112234	340,- €
120 cm	112331	173,- €	112333	320,- €	112334	370,- €

Aufpreis für längere Latten pro 10 cm
 Weiß 6,- €/lfm
 Dekorfolie 12,- €/lfm
 Sonderfolie 14,- €/lfm

Aufpreis für dritten Aluriegel bei Zaunlattenhöhe ab 160 cm
 Weiß 31,- €/lfm
 Dekorfolie 39,- €/lfm
 Sonderfolie 42,- €/lfm

Einzeltore, Breite 100 cm (maximale Breite 200 cm) inklusive Bänder, Rohrrahmenschluss, Anschlagblech und Schrauben (ohne PZ-Zylinder und ohne Drücker).

Höhe	Art.-Nr.	Preis/lfm	Art.-Nr.	Preis/lfm	Art.-Nr.	Preis/lfm
80 cm	1221111	524,- €	1221113	655,- €	1221114	701,- €
100 cm	1221211	540,- €	1221213	682,- €	1221214	740,- €
120 cm	1221311	560,- €	1221313	721,- €	1221314	781,- €
80 cm	1221121	535,- €	1221123	666,- €	1221124	712,- €
100 cm	1221221	551,- €	1221223	693,- €	1221224	751,- €
120 cm	1221321	571,- €	1221323	732,- €	1221324	792,- €
80 cm	1221131	535,- €	1221133	666,- €	1221134	712,- €
100 cm	1221231	551,- €	1221233	693,- €	1221234	751,- €
120 cm	1221331	571,- €	1221333	732,- €	1221334	792,- €

Zäune und Tore mit Höhe unter 80 cm sind preisgleich mit 80 cm Höhe.

Schmalere Tore sind preisgleich.

Aufpreis für Abweichung von Standardbreite bzw. -höhe pro 10 cm
 Weiß 22,- €/lfm
 Dekorfolie 45,- €/lfm
 Sonderfolie 50,- €/lfm

Doppeltore, Breite 300 cm (maximale Breite 400 cm) inklusive Bänder, Rohrrahmenschluss, Schrauben, Auflaufstütze und Bodenschieber (ohne PZ-Zylinder und ohne Drücker).

Höhe	Art.-Nr.	Preis/lfm	Art.-Nr.	Preis/lfm	Art.-Nr.	Preis/lfm
80 cm	1222111	1.398,- €	1222113	1.779,- €	1222114	1.911,- €
100 cm	1222211	1.437,- €	1222213	1.853,- €	1222214	2.019,- €
120 cm	1222311	1.487,- €	1222313	1.961,- €	1222314	2.130,- €
80 cm	1222121	1.431,- €	1222123	1.812,- €	1222124	1.932,- €
100 cm	1222221	1.470,- €	1222223	1.886,- €	1222224	2.036,- €
120 cm	1222321	1.520,- €	1222323	1.994,- €	1222324	2.144,- €
80 cm	1222131	1.431,- €	1222133	1.812,- €	1222134	1.932,- €
100 cm	1222231	1.470,- €	1222233	1.886,- €	1222233	2.036,- €
120 cm	1222331	1.520,- €	1222333	1.994,- €	1222333	2.144,- €

Sonderfolien der Preisklasse 1 liegen genau mittig zwischen Standard und Preisklasse 2.

Schmalere Tore sind preisgleich.





Fertig vormontierte Zaunfelder mit **10 Latten (25 x 60 mm) / lfm, Rundkopf-Abdeckkappe** nach Ihren Maßangaben; gerade oder mit Unter- oder Oberbogen. Zaunlatten auf Länge zugeschnitten und bereits auf Aluriegel aufgeschraubt.



Höhe	weiß		Dekorfolie (standard)		Sonderfolie 2 (Preisklasse 2)	
	Art.-Nr.	Preis/lfm	Art.-Nr.	Preis/lfm	Art.-Nr.	Preis/lfm
80 cm	115111	166,- €	115113	292,- €	115114	334,- €
100 cm	115211	177,- €	115213	317,- €	115214	363,- €
120 cm	115311	188,- €	115313	342,- €	115314	392,- €
80 cm	115121	177,- €	115123	303,- €	115124	345,- €
100 cm	115221	188,- €	115223	328,- €	115224	374,- €
120 cm	115321	199,- €	115323	353,- €	115324	403,- €
80 cm	115131	177,- €	115133	303,- €	115134	345,- €
100 cm	115231	188,- €	115233	328,- €	115234	374,- €
120 cm	115331	199,- €	115333	353,- €	115334	403,- €

Aufpreis für **längere Latten pro 10 cm**

Weiß 6,- €/lfm
Dekorfolie 12,- €/lfm
Sonderfolie 14,- €/lfm

Aufpreis für **dritten Aluriegel** bei Zaunlattenhöhe ab 160 cm

Weiß 31,- €/lfm
Dekorfolie 39,- €/lfm
Sonderfolie 42,- €/lfm

Einzeltore, Breite 100 cm (maximale Breite 200 cm) inklusive Bänder, Rohrrahmenschluss, Anschlagblech und Schrauben (ohne PZ-Zylinder und ohne Drücker).

Höhe	Art.-Nr.	Preis/lfm	Art.-Nr.	Preis/lfm	Art.-Nr.	Preis/lfm
80 cm	1251111	550,- €	1251113	687,- €	1251114	735,- €
100 cm	1251211	568,- €	1251213	720,- €	1251214	774,- €
120 cm	1251311	586,- €	1251313	754,- €	1251314	814,- €
80 cm	1251121	561,- €	1251123	698,- €	1251124	746,- €
100 cm	1251221	579,- €	1251223	731,- €	1251224	785,- €
120 cm	1251321	597,- €	1251323	765,- €	1251324	825,- €
80 cm	1251131	561,- €	1251133	698,- €	1251134	746,- €
100 cm	1251231	579,- €	1251233	731,- €	1251234	785,- €
120 cm	1251331	597,- €	1251333	765,- €	1251334	825,- €

Zäune und Tore mit Höhe unter 80 cm sind preisgleich mit 80 cm Höhe.

Schmalere Tore sind preisgleich.

Aufpreis für Abweichung von Standardbreite bzw. -höhe pro 10 cm

Weiß 22,- €/lfm
Dekorfolie 45,- €/lfm
Sonderfolie 50,- €/lfm

Doppeltore, Breite 300 cm (maximale Breite 400 cm) inklusive Bänder, Rohrrahmenschluss, Schrauben, Auflaufstütze und Bodenschieber (ohne PZ-Zylinder und ohne Drücker).

Höhe	Art.-Nr.	Preis/lfm	Art.-Nr.	Preis/lfm	Art.-Nr.	Preis/lfm
80 cm	1252111	1.476,- €	1252113	1.875,- €	1252114	2.013,- €
100 cm	1252211	1.521,- €	1252213	1.967,- €	1252214	2.121,- €
120 cm	1252311	1.565,- €	1252313	2.060,- €	1252314	2.229,- €
80 cm	1252121	1.509,- €	1252123	1.908,- €	1252124	2.034,- €
100 cm	1252221	1.554,- €	1252223	2.000,- €	1252224	2.138,- €
120 cm	1252321	1.598,- €	1252323	2.093,- €	1252324	2.243,- €
80 cm	1252131	1.509,- €	1252133	1.908,- €	1252134	2.034,- €
100 cm	1252231	1.554,- €	1252233	2.000,- €	1252233	2.138,- €
120 cm	1252331	1.598,- €	1252333	2.093,- €	1252333	2.243,- €

Sonderfolien der Preisklasse 1 liegen genau mittig zwischen Standard und Preisklasse 2.

Schmalere Tore sind preisgleich.







Foto: J&P-photo / fotolia.com

Fertig vormontierte Zaunfelder mit **6 Latten (25 x 85 mm) / lfm, Abdeckbrett** nach Ihren Maßangaben; gerade Zaunlatten auf Länge zugeschnitten und bereits auf Aluriegel aufgeschraubt.

Aufpreis für **längere Latten pro 10 cm**

Weiß	4,- €/lfm
Dekorfolie	9,- €/lfm
Sonderfolie	11,- €/lfm

	weiß		Dekorfolie (standard)		Sonderfolie 2 (Preisklasse 2)		
	Höhe	Art.-Nr.	Preis/lfm	Art.-Nr.	Preis/lfm	Art.-Nr.	Preis/lfm
	80 cm	116111	155,- €	116113	255,- €	116114	289,- €
	90 cm	116411	159,- €	116243	263,- €	116244	299,- €
	100 cm	116211	159,- €	116323	269,- €	116324	308,- €
120 cm	116321	170,- €	116133	288,- €	116134	330,- €	

Aufpreis für **dritten Aluriegel** bei Zaunlattenhöhe ab 160 cm

Weiß	31,- €/lfm
Dekorfolie	39,- €/lfm
Sonderfolie	42,- €/lfm

Einzelstore, Breite 100 cm (maximale Breite 200 cm) inklusive Bänder, Rohrrahmenschloss, Anschlagblech und Schrauben (ohne PZ-Zylinder und ohne Drücker).

Zäune und Tore mit Höhe unter 80 cm sind preisgleich mit 80 cm Höhe.

	Höhe	Art.-Nr.	Preis/lfm	Art.-Nr.	Preis/lfm	Art.-Nr.	Preis/lfm
	80 cm	1261111	871,- €	1261113	982,- €	1261114	1.022,- €
	90 cm	1261411	878,- €	1261413	994,- €	1261414	1.037,- €
	100 cm	1261211	881,- €	1261213	1.004,- €	1261214	1.051,- €
	120 cm	1261321	898,- €	1261323	1.032,- €	1261324	1.084,- €

Schmälere Tore sind preisgleich.

Aufpreis für Abweichung von Standardbreite bzw. -höhe pro 10 cm

Weiß	17,- €/lfm
Dekorfolie	34,- €/lfm
Sonderfolie	41,- €/lfm

Doppeltore, Breite 300 cm (maximale Breite 400 cm) inklusive Bänder, Rohrrahmenschloss, Schrauben, Auflaufstütze und Bodenschieber (ohne PZ-Zylinder und ohne Drücker).

Sonderfolien der Preisklasse 1 liegen genau mittig zwischen Standard und Preisklasse 2.

	Höhe	Art.-Nr.	Preis/lfm	Art.-Nr.	Preis/lfm	Art.-Nr.	Preis/lfm
	80 cm	1262111	1.927,- €	1262113	2.248,- €	1262114	2.362,- €
	90 cm	1262411	1.945,- €	1262413	2.281,- €	1262414	2.403,- €
	100 cm	1262211	1.951,- €	1262213	2.307,- €	1262214	2.440,- €
	120 cm	1262321	1.995,- €	1262323	2.382,- €	1262324	2.527,- €

Schmälere Tore sind preisgleich.



Foto: Ursula Page / fotolia.com



Foto: JS-photo / fotolia.com

Kunststoff-Pfosten, 100 x 100 mm, inkl. Lärche-Holzlinlay

Mit verklebter Abdeckkappe oben, **Montageform A** (inkl. Inlayfräsung für HS-Pfostenanker, der einbetoniert oder aufgedübelt wird).

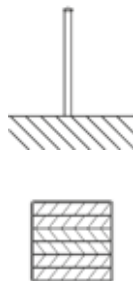

Länge	weiß		Dekorfolie (standard)		Sonderfolie 2 (Preisklasse 2)		Duragrau
	Art.-Nr.	Preis/Stück	Art.-Nr.	Preis/Stück	Art.-Nr.	Preis/Stück	Preis/Stück
90 cm	780211	60,- €	780213	85,- €	780214	93,- €	63,- €
100 cm	780271	64,- €	780273	91,- €	780274	101,- €	67,- €
110 cm	780221	68,- €	780223	96,- €	780224	108,- €	71,- €
130 cm	780231	77,- €	780233	108,- €	780234	120,- €	81,- €
140 cm	780241	81,- €	780243	114,- €	780244	126,- €	85,- €
145 cm	780281	84,- €	780283	117,- €	780284	129,- €	88,- €
190 cm	780291	103,- €	780293	143,- €	780294	159,- €	108,- €

Kunststoff-Pfosten, 120 x 120 mm, inkl. Lärche-Holzlinlay

Mit verklebter Abdeckkappe oben, **Montageform A** (inkl. Inlayfräsung für HS-Pfostenanker, der einbetoniert oder aufgedübelt wird).

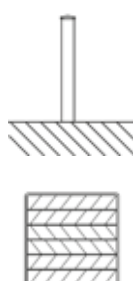

Länge	Art.-Nr.	Preis/Stück	Art.-Nr.	Preis/Stück	Art.-Nr.	Preis/Stück	
90 cm	770211	78,- €	770213	107,- €	770214	119,- €	
100 cm	770271	84,- €	770273	115,- €	770274	129,- €	
110 cm	770221	90,- €	770223	123,- €	770224	137,- €	nicht möglich
130 cm	770231	103,- €	770233	140,- €	770234	156,- €	möglich
140 cm	770241	109,- €	770243	148,- €	770244	164,- €	
145 cm	770281	112,- €	770283	152,- €	770284	170,- €	
190 cm	770291	141,- €	770293	188,- €	770294	210,- €	

Sonderfolien der Preisklasse 1 liegen genau mittig zwischen Standard und Preisklasse 2

Kunststoff-Pfosten, 100 x 100 mm, inkl. Lärche-Holzlinlay

Mit Abdeckkappe oben und unten, **Montageform B** zum Einbetonieren des Kunststoffpfostens (keine Metallsteher notwendig).

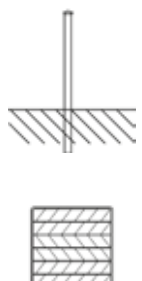

Länge	weiss		Dekorfolie (standard)		Sonderfolie 2 (Preisklasse 2)		Duragrau
	Art.-Nr.	Preis/Stück	Art.-Nr.	Preis/Stück	Art.-Nr.	Preis/Stück	Preis/Stück
140 (90) cm	780141	85,- €	780143	118,- €	780144	130,- €	89,- €
150 (100) cm	7801101	90,- €	7801103	123,- €	7801104	137,- €	94,- €
160 (110) cm	780151	94,- €	780153	129,- €	780154	143,- €	98,- €
180 (130) cm	780161	103,- €	780163	141,- €	780164	155,- €	108,- €
190 (140) cm	780191	107,- €	780193	146,- €	780194	164,- €	112,- €
195 (145) cm	7801111	109,- €	7801113	149,- €	7801114	167,- €	114,- €
240 (190) cm	7801121	128,- €	7801123	175,- €	7801124	195,- €	134,- €
260 (210) cm	7801141	137,- €	7801143	187,- €	7801144	207,- €	143,- €
Aufpreis für längere Pfosten, je 10 cm		4,30 €			5,80 €	6,40 €	4,50 €

Aufpreis für Alu-Inlay 72,- €/lfm

Kunststoff-Pfosten, 120 x 120 mm, inkl. Lärche-Holzlinlay

Mit Abdeckkappe oben und unten, **Montageform B** zum Einbetonieren des Kunststoffpfostens (keine Metallsteher notwendig).

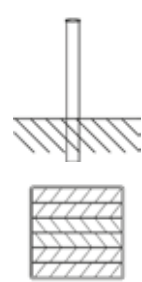

Länge	Art.-Nr.	Preis/Stück	Art.-Nr.	Preis/Stück	Art.-Nr.	Preis/Stück	
140 (90) cm	770141	113,- €	770143	152,- €	770144	168,- €	
150 (100) cm	7701101	120,- €	7701103	160,- €	7701104	178,- €	
160 (110) cm	770151	126,- €	770153	168,- €	770154	188,- €	nicht möglich
180 (130) cm	770161	139,- €	770163	185,- €	770164	205,- €	
190 (140) cm	771191	145,- €	770193	193,- €	770194	215,- €	
195 (145) cm	7701111	148,- €	7701113	197,- €	7701114	219,- €	
240 (190) cm	7701121	155,- €	7701123	233,- €	7701124	261,- €	
Aufpreis für längere Pfosten, je 10 cm		4,20 €			8,10 €	9,30 €	

Aufpreis für Alu-Inlay 80,- €/lfm

Torpfosten, 100 x 100 mm, inkl. Aluminium-Inlay

Mit verklebter Abdeckkappe oben und Alu-Inlay 93 x 93 mm, Wandstärke 5 mm, **Montageform F** (zum Einbetonieren des längeren Alu-Inlays, inkl. Holz-Inlay zur Befestigung der Kloben).

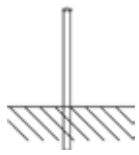

Alu-Inlay

Länge	weiss		Dekorfolie (standard)		Sonderfolie 2 (Preisklasse 2)		Duragrau	
	Art.-Nr.	Preis/ Stück	Art.-Nr.	Preis/ Stück	Art.-Nr.	Preis/ Stück	Preis/ Stück	
140 (90) cm	790141	149,- €	790143	175,- €	790144	175,- €	152,- €	
150 (100) cm	7901101	160,- €	7901103	189,- €	7901104	184,- €	164,- €	
160 (110) cm	790151	170,- €	790153	201,- €	790154	196,- €	175,- €	
180 (130) cm	790161	192,- €	790163	225,- €	790164	220,- €	197,- €	
190 (140) cm	790191	203,- €	790193	238,- €	790194	232,- €	208,- €	
195 (145) cm	7901111	208,- €	7901113	244,- €	7901114	238,- €	214,- €	
240 (190) cm	7901121	257,- €	7901123	300,- €	7901124	293,- €	264,- €	
Aufpreis für längere Pfosten, je 10 cm		10,80 €		12,50 €		11,80 €	11,20 €	



Pfostenanker mit Bodenplatte zum Aufdübeln; inkl. Befestigungsmaterial

Art.-Nr. Preis/
Stück

DURALife-Pfostenanker (3 Stück Winkeleisen, ca. 50 cm lang), für Pfosten 100 x 100 mm

4326 54,- €

DURALife-Pfostenanker (4 Stück Winkeleisen, ca. 50 cm lang), für Pfosten 120 x 120 mm

4324 58,- €



Pfostenanker mit Bodenplatte und senkrechter Metallverlängerung zum Einbetonieren; inkl. Befestigungsmaterial

DURALife-Pfostenanker (3 Stück Winkeleisen, ca. 90 cm lang), für Pfosten 100 x 100 mm

4327 77,- €

DURALife-Pfostenanker (4 Stück Winkeleisen, ca. 110 cm lang), für Pfosten 120 x 120 mm

4325 85,- €



Drückergarnituren – für nachfolgende Tore

Drückergarnitur mit Rosetten, **beidseitig Drücker**



	Art.-Nr.	Preis/Stück
Edelstahl V2A	1496/4	125,- €

Wechselgarnitur mit Rosetten, **innen Drücker, außen starrer Knopf**



	Art.-Nr.	Preis/Stück
Edelstahl V2A	1497/4	134,- €

	Art.-Nr.	Grundpreis/Stück
Wechselgarnitur mit Rosetten, innen Drücker, außen drehbarer Knopf	1498/4	137,- €
Wechselgarnitur mit Rosetten, innen drehbarer Knopf, außen starrer Knopf	1501/4	175,- €
Profilzylindereinsatz ; für Rohrrahmenschloss mit Not- und Gefahrenfunktion	1495	54,- €
Profilzylindereinsatz ; für Rohrrahmenschloss mit Not- und Gefahrenfunktion gleichschließend (mehrere Tore mit gleichem Schlüssel)	1495/1	61,- €
Elektrischer Türöffner ; in Alu-Rohr eingebaut , jedoch ohne Elektroanschluss Achtung: Der Durchgang verkleinert sich um ca. 3 cm!	1502	195,- €



DURALife-Elementhalter inkl. Befestigungsmaterial

DURALife-Elementhalter, V2A blank

DURALife-Elementhalter, V2A blank, weiß oder farbig pulverbeschichtet, inkl. beschichteter Schrauben

Einheit	Art.-Nr.	Preis/ Stück
4er-Set	1430	36,- €
6er-Set	1440	54,- €
4er-Set	1431	40,- €
6er-Set	1441	60,- €

DURALife-Gurthalter V2A

(V2A blank, weiß oder farbig pulverbeschichtet)

Schraubflasche V2A mit Purenit-Inlay, inkl. Schraube zur unsichtbaren Gurtbefestigung (für Zäune mit 3 Gurten bitte 6er-Set verwenden)

Wie vor, jedoch 8 cm lange Stockschraube (Befestigung von Vollwärmeschutz)

Einheit	Art.-Nr.	Preis/ Stück
4er-Set	1470	42,- €
6er-Set	1480	63,- €
4er-Set	1471	45,- €
6er-Set	1481	68,- €



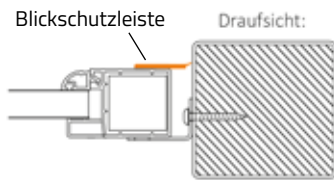

Blickschutzleiste zum Aufkleben für Sichtschutz MegaLine zum Schließen der senkrechten Abstandspalte zwischen Pfosten und Element.

weiß	Dekorfolie (standard)	Sonderfolie 2 (Preisklasse 2)
Preis/lfm	Preis/lfm	Preis/lfm
3,50 €	6,30 €	7,60 €



Auflaufstütze für Doppeltore

V2A-Ausführung zum Aufdübeln (für Standardtore nach **innen** öffnend)

Art.-Nr. Preis/Stück

1423/2 82,- €



V2A-Ausführung zum Aufdübeln (für Standardtore nach **außen** öffnend)

1423/5 88,- €

Bodenschieber für Doppeltore, V2A-Ausführung, passend für konvert. Auflaufstütze

1424/1 75,- €



Sturmanker V2A zur zusätzlichen Sicherung der Pfosten bei Sichtschutzzäunen

1420/1 46,- €

Anschlagblech Edelstahl separat verstellbar Sichtschutzzäunen

1510/1 65,- €



Kunststoffkleber, 200 g-Tube

1422 19,- €

Art.-Nr. Preis/100 Stück

Hilo-Schrauben V2A inkl. Abdeckkappe (zur Lattenbefestigung von der Riegelseite aus)



5,5 x 50 mm

1491/50 55,- €



5,5 x 55 mm

1491/55 50,- €



5,5 x 45 mm

1491/45 42,- €



5,5 x 35 mm

1491/35 39,- €



5,5 x 25 mm

1491/25 35,- €

Farbige Abdeckkappen für Hilo-Schrauben in vielen Farben erhältlich.

Art.-Nr. Preis/Stück



K-Zierkugel für Pfosten 100 x 100 mm

Weiß auf Pfostenspitzkappe

1321 34,- €*

Bedruckt oder **durchgefärbt**

1321 56,- €*



K-Zierkugel für Pfosten 120 x 120 mm

Weiß auf Pfostenspitzkappe

1521 41,- €*

Bedruckt oder **durchgefärbt**

1521 63,- €*

*) Es handelt sich hierbei um Aufpreise, der Wert der Standard-Pfostenkappe ist bereits abgezogen).



Bezeichnung

Abmessung
b x h x t

1er Schrank komplett	75 x 129 x 86 cm
2er Schrank komplett	145 x 129 x 86 cm
3er Schrank komplett	215 x 129 x 86 cm
4er Schrank komplett	285 x 129 x 86 cm
1er Schrank Erweiterung	71,5 x 129 x 86 cm

weiß

Preis/
Stück

951,- €
1.521,- €
2.091,- €
2.661,- €
570,- €



Preise für Großanlagen mit mehr als 10 Mülltonnen (für Miets- oder Geschäftshäuser) auf Anfrage.

Wichtiger Hinweis:
Für Mülltonnen bis 240 l.
Lieferung als vorgefertigter Bausatz, inklusive Montagematerial.



Türbeschriftung auf Wunsch ohne Aufpreis:

- Müll
- Bio
- Papier
- Grüner •



Blumenkasten, Modell Klassik, rechteckig



Abmessung l x b x h	Art.-Nr.	Preis/ Stück	Dekorfolie	
			Art.-Nr.	Preis/ Stück
50 x 50 x 35 cm	8000111	390,- €	8000113	460,- €
90 x 50 x 35 cm	8000121	456,- €	8000123	553,- €
120 x 50 x 35 cm	8000131	506,- €	8000133	623,- €

Rankblumenkasten „Tina“, rechteckig, Ecken vorne schräg

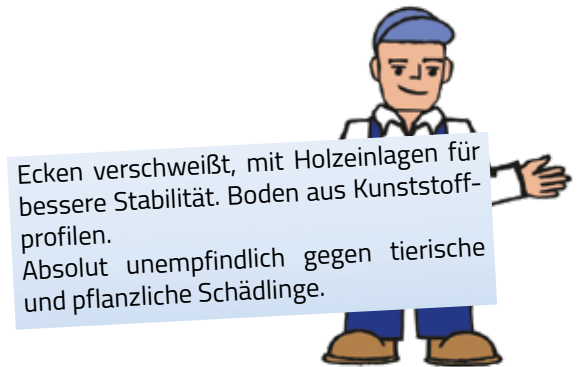

Abmessung l x b x h	Art.-Nr.	Preis/ Stück	Dekorfolie	
			Art.-Nr.	Preis/ Stück
150 x 50 x 160 cm	8000331	1.080,- €	8000333	1.263,- €

Pflanzgefäß „Futura“, rechteckig



Abmessung l x b x h	Art.-Nr.	Preis/ Stück	Dekor	
			Art.-Nr.	Preis/ Stück
50 x 50 x 36 cm	8600111	342,- €	8600113	410,- €
90 x 50 x 36 cm	8600121	400,- €	8600123	491,- €
120 x 50 x 36 cm	8600131	440,- €	8600133	549,- €



Balkone

Weil 's schöner ist ...
... weil 's besser ist.



Individuell, formschöne Erweiterung Ihres Heimes

Die DURAlife by Schiller GmbH hat sich der nachhaltigen Produktion von wartungsfreien Balkongeländern verschrieben.

Wir planen, bauen, liefern und montieren Balkone aus hochwertigem und dauerhaftem PVC-Kunststoff als Systembalkone. Unsere Systembalkone werden individualisiert konstruiert.

Die Verwendung unserer jahrzehntelang weiterentwickelten Bauteile unserer Balkone machen uns so wirtschaftlich.

Da sämtliche Produkte bei uns noch händisch gefertigt werden, verfügen wir über eine große Bandbreite an Möglichkeiten, individuelle Wünsche zu erfüllen.

DURAlife – die Kunststofftechnologie mit vielen Vorteilen

Sie wollen Ihre Zeit nicht mit der Pflege Ihres Balkones verbringen?

Sie suchen Balkone, die leicht zu reinigen sind?

Dann ist unsere seit über 20 Jahren bewährte DURAlife-Technologie genau das Richtige für Sie:

- einfache Montage;
- dauerhaft und zeitlos schön durch **witterungsbeständigen Fensterkunststoff**;
- Holzdekore in **naturgetreuer Holznachbildung**, Abdeckkappen in passender Ausführung, Aluriegel im gleichen Dekor.
- Auf unsere weißen und unsere Dekor folierten Produkte geben wir Ihnen **10 Jahre Garantie** gegen Vergilben und Ausbleichen – ohne wenn und aber.

The logo for DURAlife by Schiller. The word 'DURAlife' is in a large, blue, sans-serif font, with 'by Schiller' in a smaller, blue, sans-serif font below it. The entire logo is set against a white background with a blue border.

DURAlife
by Schiller



DURALife
by Schiller

DURALife-Balkone

die Vielseitigen,

zeitlos schön



... für Ihren Freiluft-Wohnraum

Mit unseren **DURAlife-Balkonen** aus hoch schlagfestem **Hart-PVC**-Profilen schaffen Sie formschöne Freiluft-Wohnräume für Ihr Haus, denn was gibt es schöneres, als einen sonnigen Tag oder einen lauen Sommerabend auf seinem Balkon zu genießen.

DURAlife – die Kunststofftechnologie mit vielen Vorteilen

- **Über 20 Jahre Erfahrung** im Balkonbau
- **leichte Montage von einer Seite** mit V2A-Elementhaltern;
- sehr **robust, dauerhaft** und **zeitlos schön** durch **witterungsbeständigen** Fensterkunststoff;
- **Maßanfertigungen** nach Ihren Wünschen und Vorstellungen, Elementbreiten bis 150 cm.
- Auf unsere weißen und unsere mit Dekor folierten Produkte geben wir Ihnen **10 Jahre Garantie gegen Vergilben und Ausbleichen** – ohne wenn und aber.
- **Hohe Nachhaltigkeit**, da alle Komponenten gut voneinander getrennt und recycelt werden können.

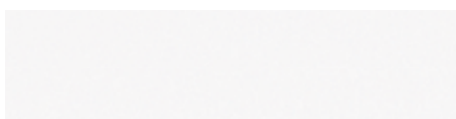

Weiß (Grundfarbe)

Sie erhalten unsere Elemente in Weiß oder mit verschiedenen Dekoren foliert.

Dabei können Sie verschiedenfarbige Elemente mischen und ganz nach Ihrem Geschmack kombinieren.

Standardfolien



Golden Oak



Lärche



Astfichte



Monument Oak



Anthrazit

Sonderfolien 1



Sheffield Oak

Sonderfolien 2



Honey Oak

Balkonelementfelder entsprechend den Sichtschutzelementen der Serie MegaLine, jedoch mit innenliegenden AluAussteifungen: Verschweißter Rahmen mit entsprechender Füllung als Fertigteil, sowie Handlauf und Betonblende. Element wird bauseits zwischen den Balustern mittels Elementhaltern befestigt.

Berechnung nach lfm-Elemente; Mindestberechnung 1 lfm! 1 m Brüstungshöhe! Baluster und Elementhalter sind zusätzlich zu berechnen! Die Balkonelemente haben eine maximale Breite von 150 cm.

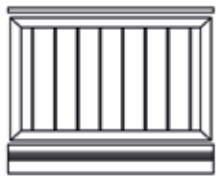

Lisa

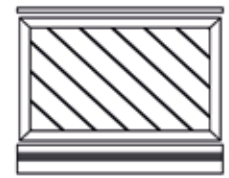
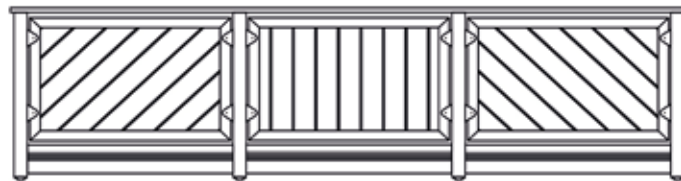

Maria

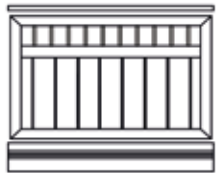

Britta

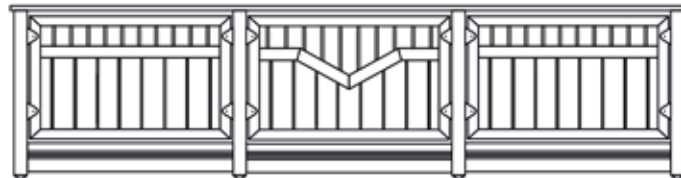

Veronika

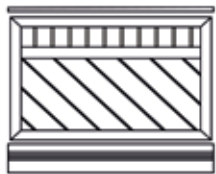

Christina

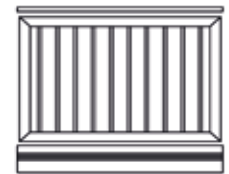
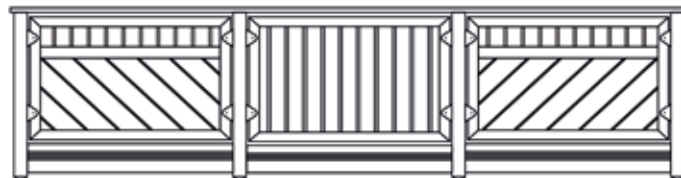

Petra

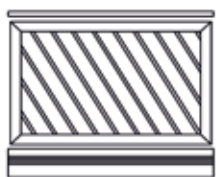

Julia

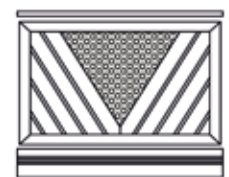
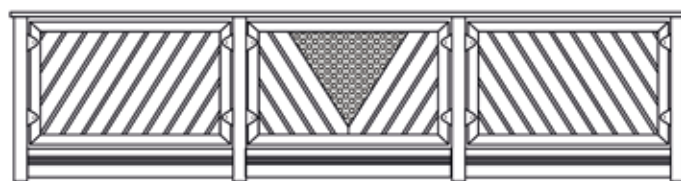

Angela

Artikel	Beschreibung	Elementhöhe	weiß Preis/lfm	Dekorfolie (standard) Preis/lfm	Sonderfolie 2 (Preisklasse 2) Preis/lfm
Britta	V2A Stäbe, Füllung geschlossen	90 cm	469,- €	614,- €	666,- €
Christina	V2A Stäbe, Füllung geschlossen	90 cm	480,- €	627,- €	679,- €
Veronika	V2A Stäbe, Füllung geschlossen	90 cm	563,- €	708,- €	760,- €
Lisa	Füllung geschlossen, senkrecht	90 cm	368,- €	520,- €	574,- €
Maria	Füllung geschlossen, diagonal	90 cm	380,- €	534,- €	586,- €
Julia	diagonal mit Abstand	90 cm	506,- €	674,- €	748,- €
Angela	diagonal, V-Ausschnitt in V2A (Mind. Länge: 115 cm)	90 cm	566,- €	703,- €	759,- €
Petra	senkrecht mit Abstand	90 cm	466,- €	627,- €	697,- €

Sonderfolien der Preisklasse 1 liegen genau mittig zwischen Standard und Preisklasse 2.



Art.-Nr.	Beschreibung	Preis/Stück	Preis/Stück	Preis/Stück
1125	Baluster 100 x 100 mm, inkl. Montageleisten für Betonblendenbefestigung; Standardlänge bei 26 cm Betonblende: 127,5 cm	77,- €	108,- €	120,- €



Art.-Nr.	Beschreibung	Preis/Set	Preis/Set	Preis/Set
1420	DURAlife-Elementhalter V2A, pulverbeschichtet, inkl. Schlossschraube, Kopf farbig pulverbeschichtet	40,- €	40,- €	40,- €

Im Preis enthalten ist: Handlaufprofil 35 x 170 mm, Betonblende standard 25 cm breit. Brüstungshöhe Balkon = 100 cm. Dekore und Modelle können gemischt werden. Dekorgestaltung einzelner Balkonteile und Sonderhöhen auf Anfrage.



Einzelteile-Bausatz, beinhaltet Querriegel, Formbretter, Baluster, Handlauf und Betonblende.

Alle senkrechten Teile sind fertig abgelängt und gegebenenfalls gebohrt; waagerechte Bauteile sind fertig mit etwas Überlänge zum exakten Einpassen vor Ort konfektioniert.

Berechnung nach lfm-Verlauf, auf jeweils 25 cm Schenkellänge aufgerundet. 0,9 m Brüstungshöhe!

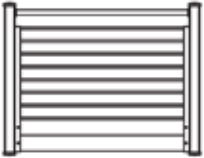
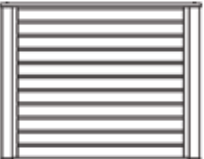
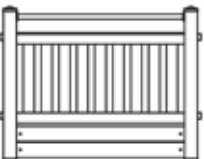
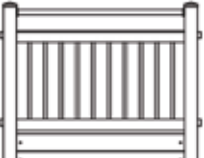
			weiß	Dekorfolie (standard)	Sonderfolie 2 (Preisklasse 2)
	Artikel	Beschreibung	Preis/lfm	Preis/lfm	Preis/lfm
	Waging (o. Blumenkasten)	VA-Rundhandlauf, Rhombusprofile waagrecht (komplette Höhe) Aluminiumbaluster 80 x 80 mm pulverbeschichtet in Weiß oder Anthrazit; schlichte Betonblende (Zierleiste nicht möglich)	363,- €	439,- €	473,- €
	Wagrain (o. Blumenkasten)	Kunststoffhandlauf, Rhombusprofile waagrecht (komplette Höhe) Aluminiumbaluster 80 x 80 mm pulverbeschichtet in Weiß oder Anthrazit	400,- €	505,- €	599,- €
	Buchbach (o. Blumenkasten)	VA-Rundhandlauf, Aluminiumquerriegel, senkrechte Bretter 25 x 85 mm mit 45 mm Abstand; Kunststoffbaluster 100 x 100 mm, schlichte Betonblende	326,- €	446,- €	498,- €
	Teisbach (o. Blumenkasten)	VA-Rundhandlauf, Aluminiumquerriegel, senkrechte VA-Stäbe Ø 25 mm, mit ca. 100 mm Abstand; Kunststoffbaluster 100 x 100 mm, schlichte Betonblende	419,- €	493,- €	531,- €

Sonderfolien der Preisklasse 1 liegen genau mittig zwischen Standard und Preisklasse 2.



Modell Teisbach



Profi-Tipp:

Abmessungen und Einbaumaße auf Seite 79.

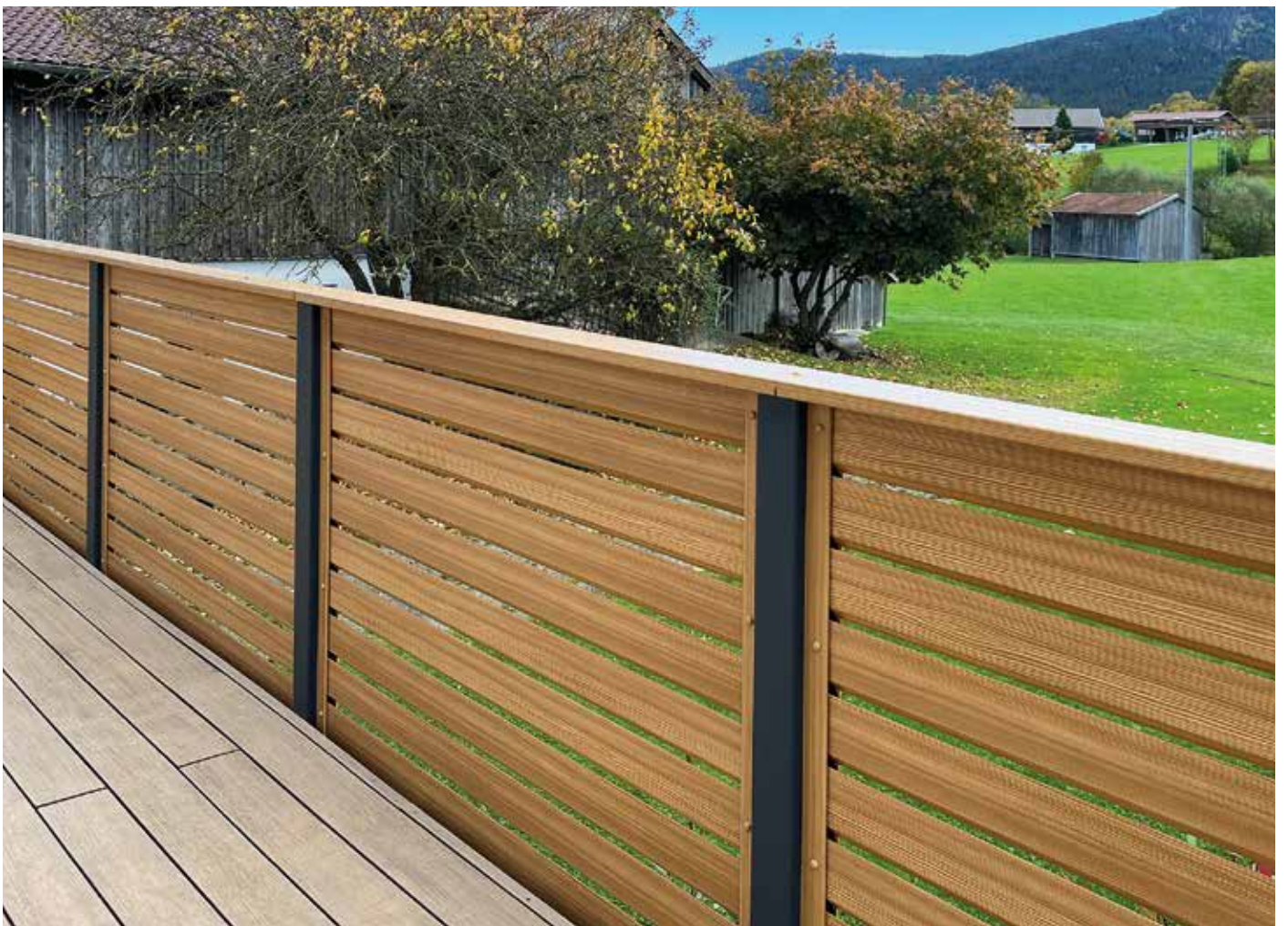

Einzelteile-Bausatz, beinhaltet Querriegel, Formbretter, Baluster, Handlauf und Betonblende entsprechend Exklusiv-Bausatzbalkonen, jedoch mit größeren Brettabständen, schlichteren Balustern.

Alle senkrechten Teile sind fertig abgelängt und gegebenenfalls gebohrt; waagerechte Bauteile sind fertig mit etwas Überlänge zum exakten Einpassen vor Ort konfektioniert.

Berechnung nach lfm-Verlauf, auf jeweils 25 cm Schenkellänge aufgerundet. 0,9 m Brüstungshöhe!

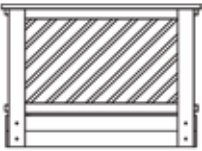
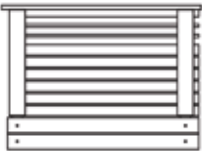
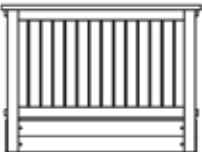
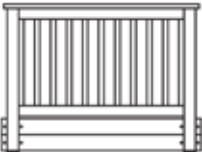
			weiß	Dekorfolie (standard)	Sonderfolie 2 (Preisklasse 2)
	Artikel	Beschreibung	Preis/lfm	Preis/lfm	Preis/lfm
	Objekt 5 (o. Blumenkasten)	Kunststoffhandlauf, Aluminiumquerriegel, diagonale Bretter 45°, 25 x 85 mm, ca. 30 mm Abstand ; inklusive Baluster und Betonblende	343,- €	499,- €*	573,- €*
	Objekt 8 (o. Blumenkasten)	Kunststoffhandlauf, oben zwei waagerechte VA-Stäbe; waagerechte Paneele mit Alu-Inlay 85 mm, Abstand max. 20 mm im unteren Bereich; inklusive Baluster und Betonblende	349,- €	480,- €*	534,- €*
	Objekt 11 (o. Blumenkasten)	Kunststoffhandlauf, Aluminiumquerriegel, senkrecht geschlossene Nut- und Federpaneele; Kunststoffbaluster 90 x 40 mm mit Wölbung, schlichte Betonblende	305,- €	440,- €	500,- €
	Objekt 16 (o. Blumenkasten)	Kunststoffhandlauf, Aluminiumquerriegel, senkrechte Bretter 25 x 85 mm mit 40 mm Abstand; Kunststoffbaluster 90 x 40 mm mit Wölbung, schlichte Betonblende	315,- €	457,- €	519,- €

Sonderfolien der Preisklasse 1 liegen genau mittig zwischen Standard und Preisklasse 2.



*) Bei Dekorfolien Monument Oak, Sheffield Oak und Honey Oak werden andere Baluster benötigt.



Eisensteher

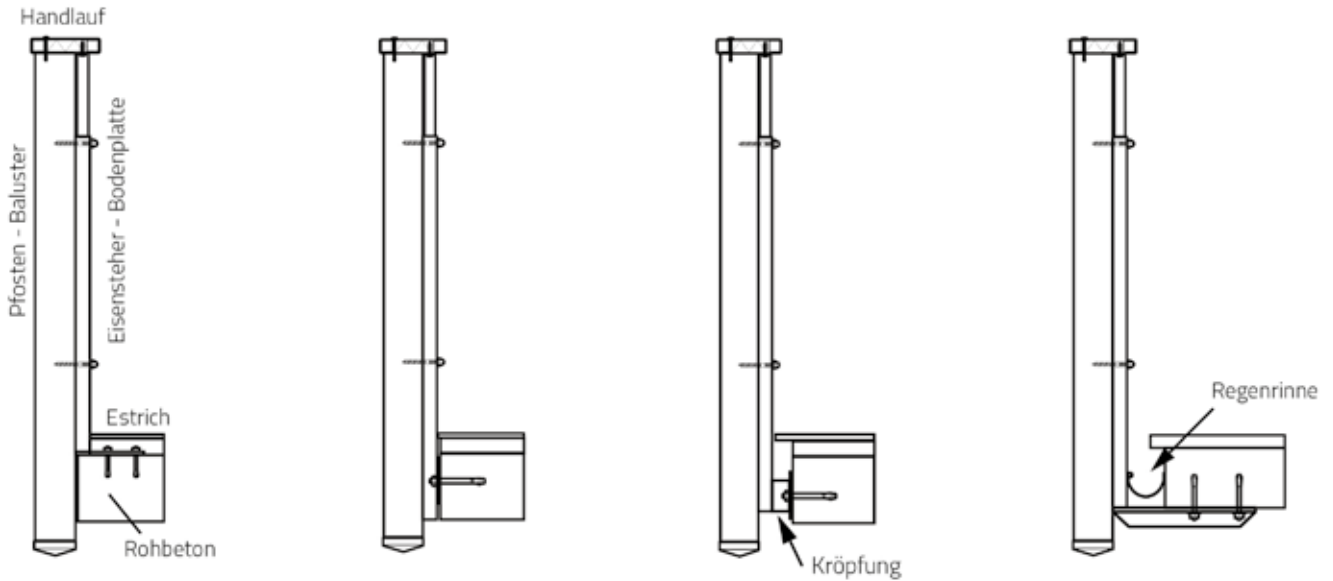

Eisensteher mit Bodenplatte zur **Montage von oben** auf die Betonplatte.

Eisensteher mit Stirnplatte zur **Montage an der Kopfseite** der Betonplatte.

Gekröpfter Eisensteher mit Stirnplatte zur **Montage an der Kopfseite** der Betonplatte, z.B. bei überstehendem Belag.

Eisensteher zur **Montage an der Unterseite** der Betonplatte.

feuerverzinkt

Artikel

Eisensteher mit Bodenplatte

Eisensteher mit Bodenplatte für 90° Eckausbildung

Eisensteher mit Stirnplatte (wahlweise linke, mittige, rechte)

geköpfter Eisensteher mit Stirnplatte, Kröpfung 35 mm

geköpfter Eisensteher mit Stirnplatte, Kröpfung 55 mm

geköpfter Eisensteher mit Stirnplatte, Kröpfung 75 mm

geköpfter Eisensteher mit Stirnplatte Sondermaß

Bodenplattensteher mit langer Bodenplatte, inklusive Knotenblech

Bodenplattensteher mit langer Bodenplatte, inklusive Knotenblech, für 90° Eckausbildung

Eisensteher zur Montage an Betonunterseite

Eck-Eisensteher zur Montage an Betonunterseite

Preis/Stück

89,- €

94,- €

88,- €

103,- €

103,- €

103,- €

114,- €

108,- €

108,- €

170,- €

181,- €

Befestigungsteile

Artikel

Klebanker, 2 Stück je Eisensteher (zur Befestigung in Hohllochziegeln); 2 Stück

Klebanker, 2 Stück je Eisensteher (zur Befestigung in Beton); 2 Stück

Neoprenunterlagen für Eisensteher

"Unterlagen" für Stirneisensteher, verzinktes Metall

Hartholzunterlage für Vollwärmeschutz (benötigte Stärke angeben)

Preis

38,- €/Set

38,- €/Set

4,- €/Stück

22,- €/Stück

20,- €/Stück

Die Preise für Eisensteher verstehen sich inklusive Befestigungsmaterial (VA-Schwerlastdübel).

Zusatzblenden

Standard-Betonblenden decken 25 cm ab.

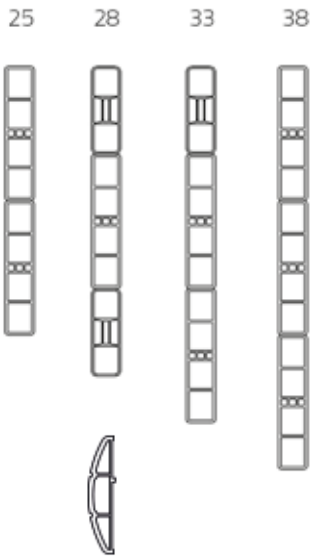

Artikel
Betonblenden bis 38 cm, Aufpreis
Betonblenden ab 38 cm, Aufpreis
 Minderpreis ohne Betonblende
 Minderpreis ohne Handlauf

Blendenzierleisten, Aufpreis

weiß	Dekorfolie (standard)	Sonderfolie 2 (Preisklasse 2)
Preis/lfm	Preis/lfm	Preis/lfm
20,- €	32,- €	36,- €
20,- €	32,- €	36,- €
-20,- €	-32,- €	-36,- €
-25,- €	-45,- €	-49,- €

16,- €	20,- €	24,- €
--------	--------	--------

Artikel

Eisensteherverkleidungsleisten für Eisen 40 x 40 mm

Rahmenprofil mit Inlay für Wandbefestigung,
inklusive Befestigungsmaterial

weiß	Dekorfolie (standard)	Sonderfolie 2 (Preisklasse 2)
Preis/Stück	Preis/Stück	Preis/Stück
16,- €	24,- €	28,- €
42,- €	59,- €	65,- €

Artikel

Durchtrittsicherung – Variante A – (Kröpfungsöffnung bis 7,0 cm)

Durchtrittsicherung – Variante B – (Kröpfungsöffnung ab 7,5 cm)

Preis/lfm	Preis/lfm	Preis/lfm
27,- €	43,- €	48,- €
53,- €	70,- €	78,- €

Artikel

Alugurt-Eckverbinder-Inlay, blank,
nur für Bausatzbalkone mit Alugurten 30 x 50 mm
für 90° oder 135° (Set = 2 Stück für eine Ecke)

Preis/Set	Preis/Set	Preis/Set
40,- €	40,- €	40,- €

Bei der Planung von Sichtschutz- und Zaunanlagen ist stets zu beachten, entsprechende Einbauzugaben zu berücksichtigen und in die Messung mit einzubeziehen.

Sichtschutzzäune – Variabel

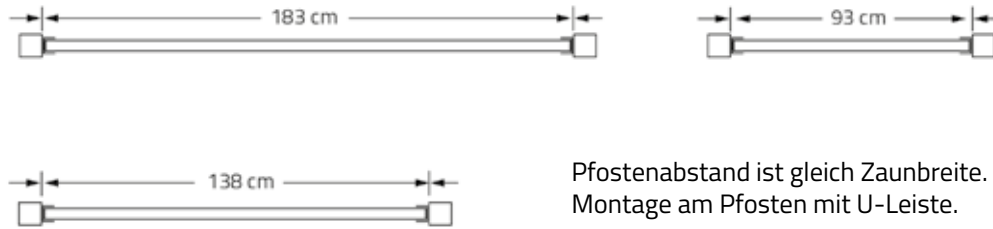

Sichtschutzzäune – ECO-Line und MegaLine

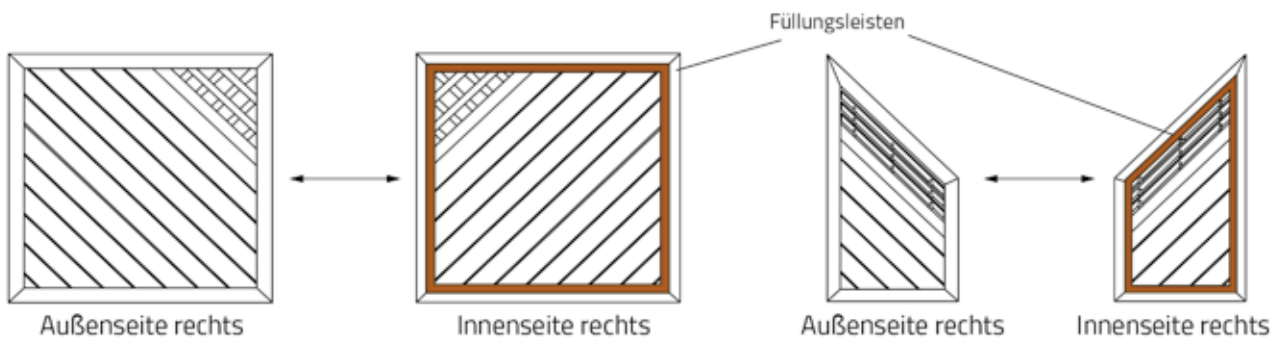
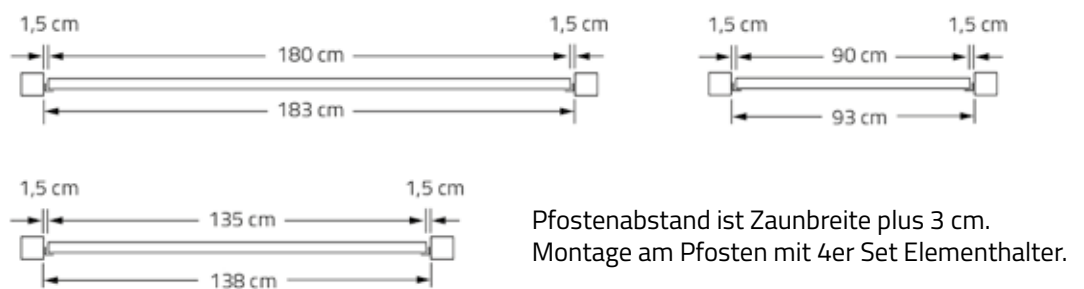

Bei den mit einem * gekennzeichneten Sichtschutzelementen ist immer die rechtseitige Ansicht abgebildet. Bitte beachten Sie, dass dabei **Ansichtsseite außen** dargestellt ist. Die Füllungsleisten sind jedoch auf der Innenseite angebracht. Bei der Bestellung müssen Sie also links oder rechts angeben.

Einbaumaße Toranlagen – für alle Sichtschutzzäune

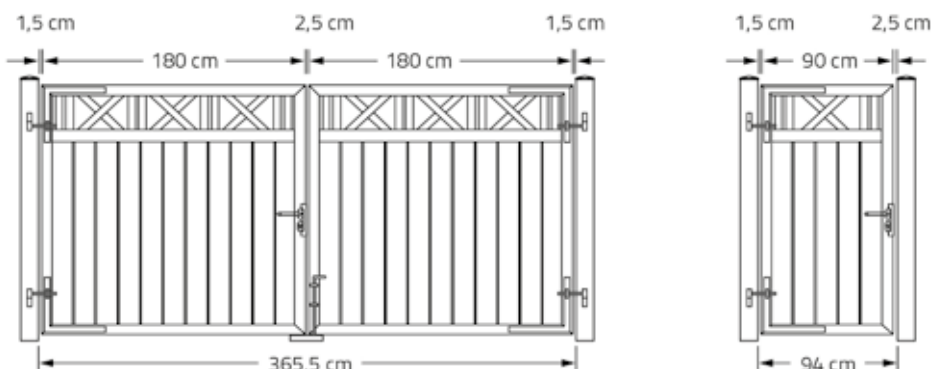

Bei Einzeltoren sind zu den Maßen des Sichtschutzzaunes 4 cm und bei Doppeltoren 5,5 cm hinzuzurechnen.

Einbaumaße für Vorgartenzäune (Donautal / Saaletal / Ilztal / Isartal)

Pfostenabstand ist gleich der Zaunbreite.
 Unsichtbare Montage am Pfosten mit 4er Set Gurthalter.

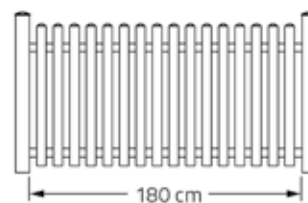

Einbaumaße Toranlagen für Vorgartenzäune (Donautal / Saaletal / Ilztal / Isartal)

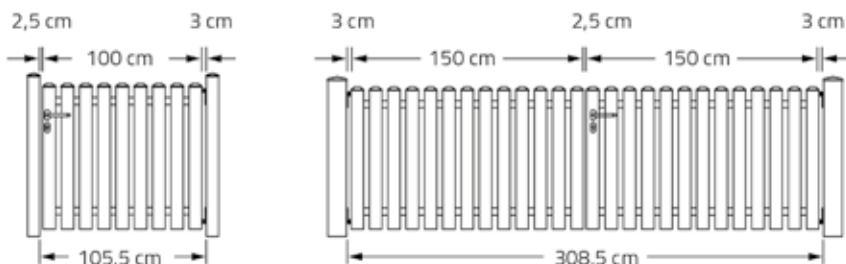

Bei Einzeltoren sind zu den Maßen des Vorgartenzaunes 5,5 cm und bei Doppeltoren 8,5 cm hinzuzurechnen.

Beim Anschlagen der Scharniere direkt an eine (Haus-)mauer, ohne Pfosten, müssen ca. 5 cm hinzugerechnet werden.

Einbaumaße für Vorgartenzäune (Wesertal)

Pfostenabstand ist gleich der Zaunbreite.
 Unsichtbare Montage am Pfosten mit 4er Set Gurthalter.

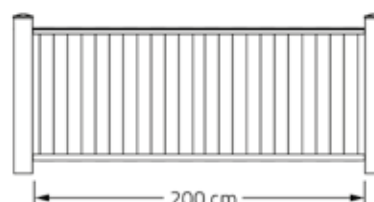

Einbaumaße Toranlagen für Vorgartenzäune (Wesertal)

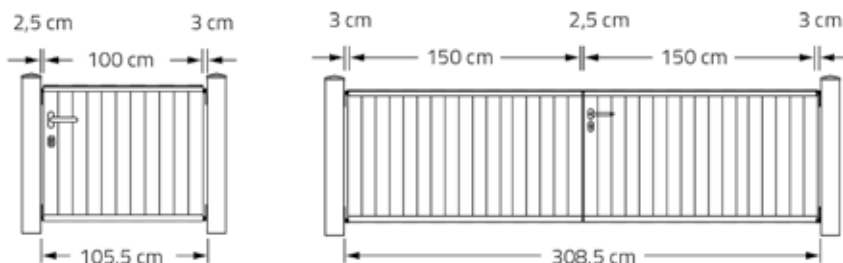

Bei Einzeltoren sind zu den Maßen des Vorgartenzaunes 5,5 cm und bei Doppeltoren 8,5 cm hinzuzurechnen.

Beim Anschlagen der Scharniere direkt an eine (Haus-)mauer, ohne Pfosten, müssen ca. 5 cm hinzugerechnet werden.

Einbaumaße Elementbalkone

Maximale Feldlänge 150 cm!

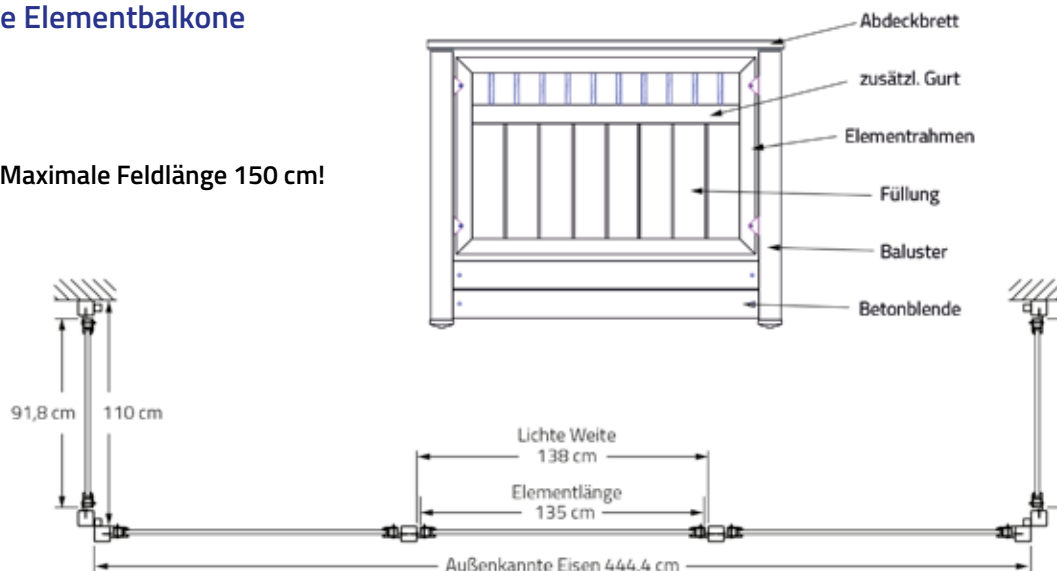



Weil 's schöner ist ...
... weil 's besser ist.

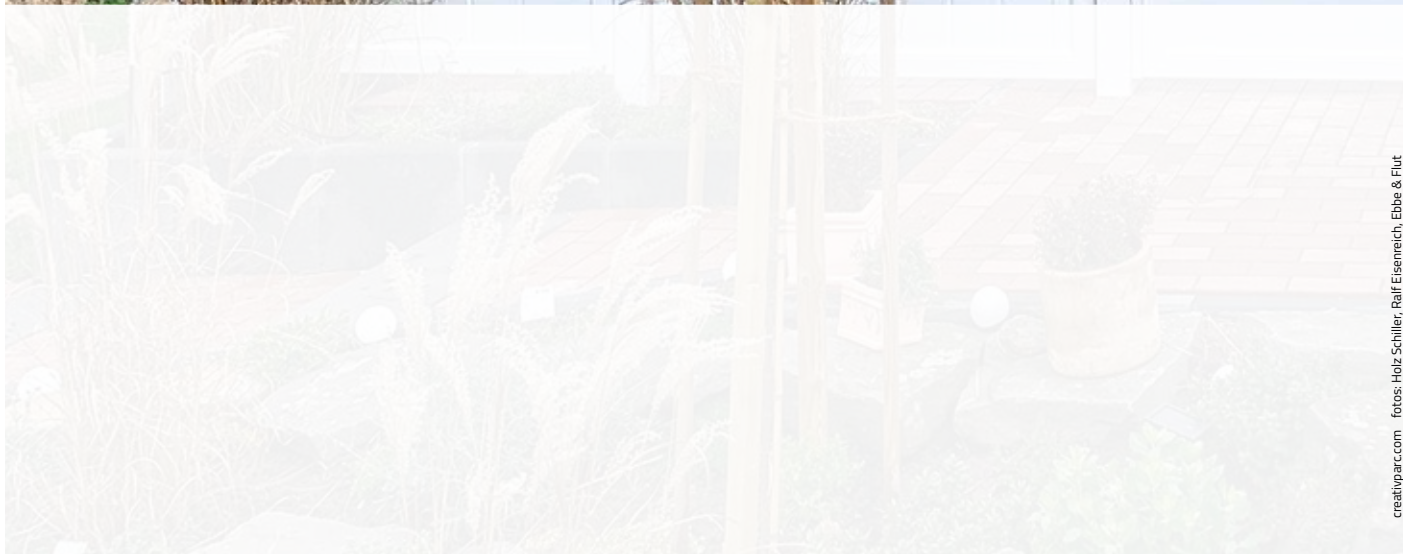

creativparc.com fotos: Holz-Schiller, Ralf Eisenreich, Ebbe & Flut

Der Inhalt des vorliegenden Prospektes ist ohne Rechtsverbindlichkeit. Farbnuancen können gegenüber den Abbildungen variieren; Farben können aus drucktechnischen Gründen vom Originalton abweichen. Vertriebsprogramm- und Kontruktionsänderungen bzw. Abweichungen behalten wir uns ausdrücklich vor. Für Vollständigkeit, Druck- und sonstige Fehler übernehmen wir keinerlei Haftung.



DURALife
by Schiller