



Traumhafte Lösungen für moderne Sichtschutz- und Vorgartenzäune



Unser Angebot



Pflegeleichte Serie SYSTEM Der Zaun-Baukasten

SYSTEM Einstieg.....	4	SYSTEM WPC Einzelteile	18
SYSTEM Übersicht.....	6	LED Lichtleiste	18
SYSTEM ALU XL	8	SYSTEM Dekorprofile	19
SYSTEM ALU PLUS.....	10	SYSTEM KERAMIK	20
SYSTEM RHOMBUS	12	SYSTEM KERAMIK XL	22
SYSTEM FLOW	14	SYSTEM BOARD	24
SYSTEM Designgitter.....	15	SYSTEM BOARD XL	26
SYSTEM WPC CLASSIC	16	SYSTEM GLAS	28
SYSTEM WPC XL	16	SYSTEM Pfosten und Zubehör.....	30
SYSTEM PLATINUM	17		
SYSTEM PLATINUM XL	17		

Pflegeleichte Tore und Doppeltore

Standardtore	32
Konfigurierbare Einzel-/Doppeltore..	34
Doppeltor-Sets mit elektrischem Drehtorantrieb	36
Tor-Zubehör	38
Torpfosten-Sets.....	39



Bitte beachten Sie zwingend unsere detaillierten Materialinformationen und



Herzlichen Dank für die zahlreichen Einsendungen.

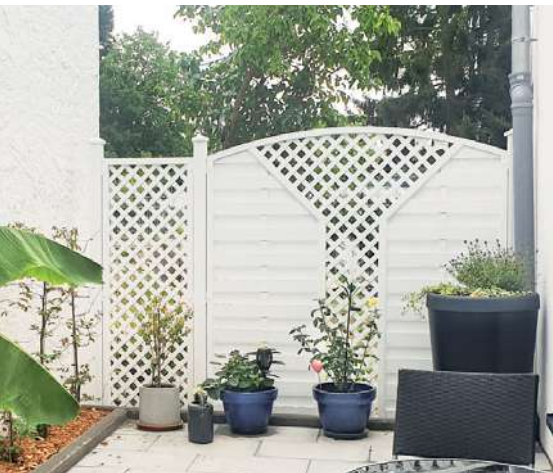

Pflegeleichter Sichtschutz

JUMBO WPC	40
JUMBO WPC Alu-Design	42
DESIGN WPC ALU	44
SQUADRA	45
Metallpfosten und Zubehör	46
WEAVE	48
WEAVE LÜX	49
ONGLIFE ROMO	50
ONGLIFE RIVA	51

Pflegeleichte Vorgartenzäune

ONGLIFE CLEO	54
ONGLIFE CARA XL	55
ONGLIFE CARA	55
ONGLIFE Pfosten	56
ONGLIFE Zubehör	57
SQUADRA	58
SYSTEM RHOMBUS	59
RAJA WPC	60
RAJA WPC ALU XL	61

Pflegeleichte Pflanzkästen

Pflanzkästen aus Aluminium	68
Pflanzkästen aus WPC	68



Pflegetipps ab Seite 62.

SYSTEM

Der pflegeleichte Zaun-Baukasten

Vorteile:

- moderne, wetterfeste, streichfreie Materialien
- frei kombinierbare Zäune, Gitter und Tore
- ohne Elementhalter montierbar
- stabile Pfosten aus Aluminium
- Zäune z. T. auf Wunschmaß kürzbar
- Tore, Doppeltore z. T. auf Maß

RHOMBUS im Farbton Bambus (Naturopтик) kombiniert mit GLAS Texta Elementen, Klemmpfosten im Farbton Silber.



WPC PLATINUM XL Grau kombiniert mit Dekorprofil Delta aus Sicherheitsglas, Pfosten BASIC im Farbton Silber.



Die neue Serie SYSTEM ALU PLUS im Farbton Silber, Pfosten BASIC ebenfalls im Farbton Silber.



Unsere Empfehlung für die einfache und sichere Planung:

3D-Zaunplaner
traumgarten.de



KERAMIK XL Eiche mit Dekorgitter Puls aus Edelstahl, Klemmpfosten mit optionaler Edelstahl-Ummantelung.



BOARD im trendigen Titangrau mit Dekorgittern Trigon in Anthrazit, Klemmpfosten im Farbton Anthrazit.

SYSTEM PFLEGELEICHTE ZÄUNE, GITTER UND TORE ZUM

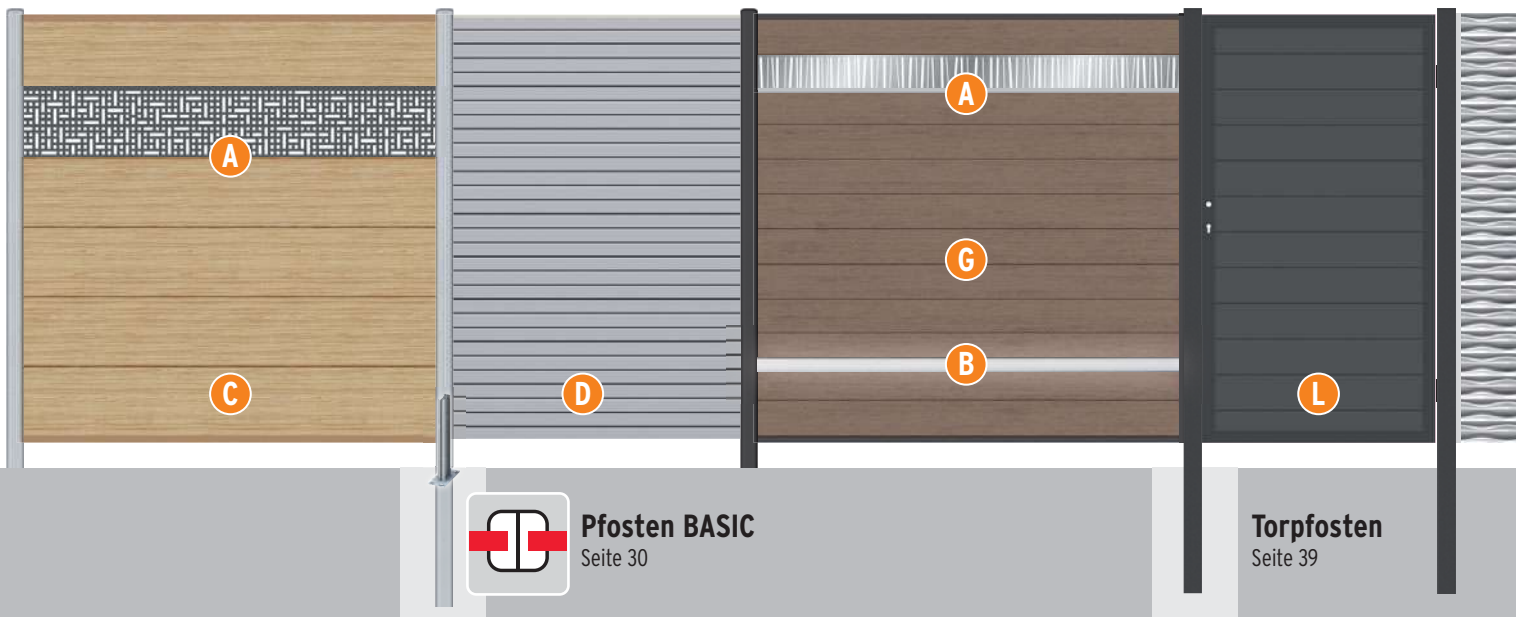

Individuell in Abmessung und Design

SYSTEM WPC, SYSTEM ALU und SYSTEM RHOMBUS Zaunfelder lösen alle Breiten- und Höhenprobleme bei der Garteneinfriedung und Terrassenabgrenzung, denn Höhe und Breite der Zaunfelder sind variabel. Darüber hinaus bieten Dekorprofile die Möglichkeit zur individuellen Gestaltung. Das Tolle: Alle Zaunfelder lassen sich zu attraktiven Zuananlagen kombinieren.

Bauseitiges Ablängen möglich

Die SYSTEM WPC, SYSTEM ALU und SYSTEM RHOMBUS Zaunfelder sind individuell kürzbar: Die Höhe variieren Sie durch die Anzahl der Profile, die Breite durch Kappen der Profile. Einzelprofile und Abschlussleisten (oben/unten) sind auch einzeln erhältlich.

Leichte Montage: Stecksystem

Die Profile der WPC, ALU und RHOMBUS Zaunfelder in die stabilen Pfosten schieben und ineinander stecken.

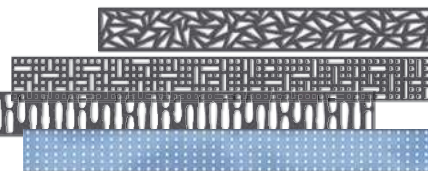

A Attraktive Dekorprofile

Auf Wunsch ersetzen Sie einzelne WPC, ALU oder RHOMBUS Profile durch Dekorprofile (Seite 19).

B LED-Lichtleiste

Die LED-Lichtleiste ist ein Gestaltungselement für SYSTEM WPC und SYSTEM ALU Zaunfelder (Seite 18).



C SYSTEM ALU XL / ALU PLUS

Seite 8-11

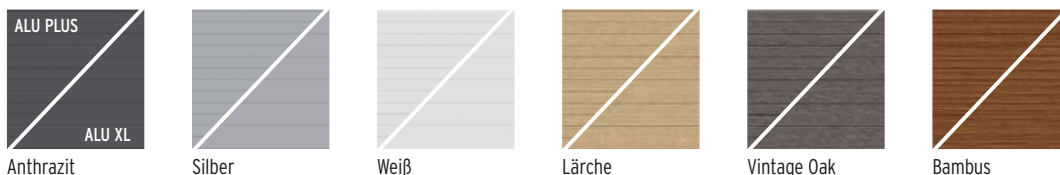

D SYSTEM RHOMBUS

Seite 12-13

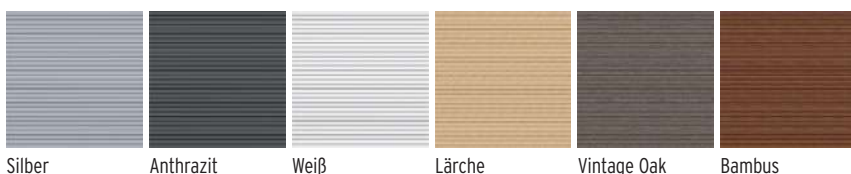

E SYSTEM FLOW

Seite 14



F DESIGNGITTER

Seite 15

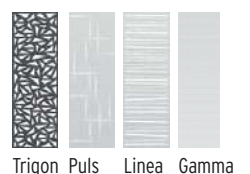

KOMBINIEREN



3D-Zaunplaner
 Aufbau-Video
 Montageanleitung

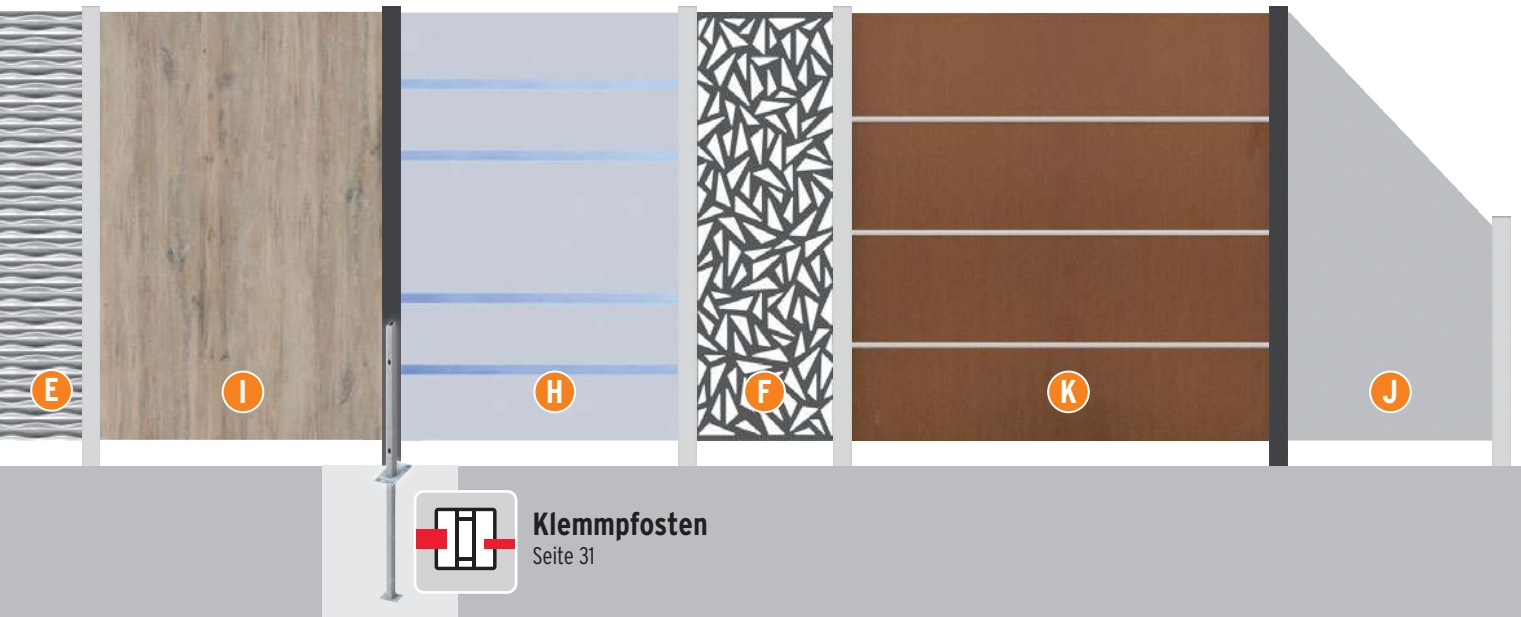

G SYSTEM WPC

CLASSIC Seite 16



Sand



Mandel



Anthrazit



Grau

XL Seite 16



Anthrazit



Grau

PLATINUM/PLATINUM XL Seite 17



Grau



Braun

H SYSTEM GLAS

Seite 28-29

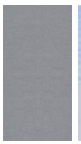

Texta



Beta



Alpha

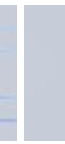

Matt



Klar

I SYSTEM KERAMIK/KERAMIK XL

KERAMIK Seite 20-21



Eiche



Zement



Darknight

KERAMIK XL Seite 22-23



Eiche



Zement



Darknight

Sonderfarben



Kansas Antik



Oregon Antik



Moor-eiche



Dark Marble



Oxido Flame



Basalt

J SYSTEM BOARD

Seite 24-25



Schiefer



Titangrau



Rot



Marmor



Rost

K SYSTEM BOARD XL

Seite 26-27



Schiefer



Titangrau



Rot



Marmor



Rost

L Standardtore

Seite 32-33



für alle SYSTEM WPC, SYSTEM ALU und SYSTEM RHOMBUS Serien

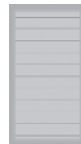

Tore auf Maß

Seite 34-35



für alle SYSTEM WPC und ALU Serien sowie für RHOMBUS, GLAS und BOARD

Doppeltore auf Maß auch mit elektrischen Drehorantrieb lieferbar, Seite 36-37.



SYSTEM ALU XL



- ausgeschäumte, beschichtete Aluminium-Profile
- hohe Stabilität, niedriges Gewicht
- 3D-Zaunplaner: traumgarten.de

NEU

SYSTEM ALU XL im Farbton Vintage Oak (Naturoptik) mit Designgittern Puls. Klemmpfosten mit optionaler Edelstahl-Ummantelung, Seite 31.



SYSTEM ALU XL

Zaunfeld-Sets bestehend aus 6 Aluminium Einzelprofilen (30 x 2 cm) und Profil-Abschlussleisten (oben/unten) aus beschichtetem Aluminium. Wählen Sie aus sechs Farben.

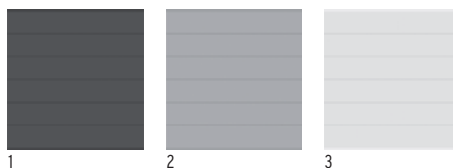
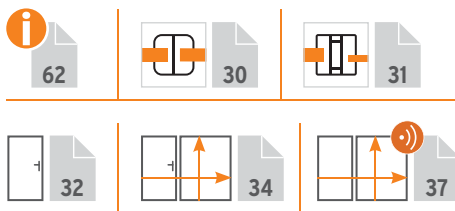

Anthrazit			
1. 178 x 184	Leisten Anthrazit	3918	499,-
Silber			
2. 178 x 184	Leisten Silber	3919	499,-
Weiß			
3. 178 x 184	Leisten Weiß	3920	499,-



Lärche (Naturoptik)			
4. 178 x 184	Leisten Lärche ¹	3921	549,-
Bambus (Naturoptik)			
5. 178 x 184	Leisten Bambus ¹	3923	549,-
Vintage Oak (Naturoptik)			
6. 178 x 184	Leisten Vintage Oak ¹	3922	549,-

¹ Grundfarbton, einfarbig!

Einzelprofile für Selbstbau-Elemente

Mit Einzelprofilen bauen Sie Zäune auf Wunschmaß! Breite: Profil auf Wunschmaß kappen, Höhe: Profil-Anzahl. Zaunfeld-Sets und Einzelprofile nicht mischen, da es zu Farbunterschieden kommen kann.

Bei Selbstbau-Elementen die Profil-Abschlussleisten nicht vergessen. Wählen Sie die Start-/Endleisten auf der Seite 11.

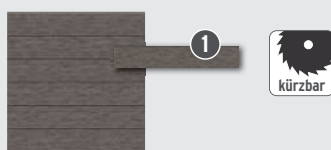

30 x 2			
1. Länge: 178,5	Anthrazit	3924	82,90
	Silber	3925	82,90
	Weiß	3926	82,90
	Lärche (Naturoptik)	3927	92,90
	Bambus (Naturoptik)	3929	92,90
	Vintage Oak (Naturoptik)	3928	92,90



30 x 2			
2. Länge: 238	Anthrazit	3930	109,-
	Silber	3931	109,-
	Weiß	3932	109,-
	Lärche (Naturoptik)	3933	125,-
	Bambus (Naturoptik)	3935	125,-
	Vintage Oak (Naturoptik)	3934	125,-



ALU XL Zaunfeld-Sets im Farbton Lärche (Naturopik) mit Dekorprofilen Omega.



ALU XL in Weiß mit Dekorprofilen Trigon in Weiß.

Designelemente

Dekorprofile und Designgitter in unterschiedlichen Materialien und Designs bieten kreative Möglichkeiten um Ihre Zaunanlage individuell zu gestalten. Bitte beachten: Wählen Sie die Dekorprofile in 30 cm Höhe.



SYSTEM ALU XL im Farbton Anthrazit mit Dekorprofil Puls in 30 cm Höhe. Pfosten BASIC im Farbton Anthrazit.



SYSTEM ALU XL im Farbton Bambus (Naturopik) mit Designgitter Linea. Klemmpfosten mit eleganter Edelstahl-Ummantelung, optional, Seite 31.



ALU XL im Farbton Silber mit Elementen der Serie SYSTEM GLAS Texta. Klemm-/Eckklemmpfosten im Farbton Silber.

Tore

Zu den Serien ALU XL und ALU PLUS erhalten Sie auch Standardtore und Tore auf Maß - auch mit E-Antrieb.



SYSTEM ALU XL Standardtor im Farbton Vintage Oak, Seite 32.



SYSTEM ALU XL Doppeltor-Set im Farbton Anthrazit mit elektrischem Drehtorantrieb. Torpfosten-Sets in Anthrazit, Seite 39.

SYSTEM ALU PLUS



- ausgeschäumte, beschichtete Aluminium-Profile
- hohe Stabilität, niedriges Gewicht
- 3D-Zaunplaner: traumgarten.de

NEU



SYSTEM ALU PLUS im Farbton Lärche (Naturopтик). Klemmpfosten in Anthrazit. Wandanschluss rechts mit U-Klemmprofil (spart einen Pfosten), Seite 31.

SYSTEM ALU PLUS

Zaunfeld-Sets bestehend aus 12 Aluminium Einzelprofilen (15 x 2 cm) und Profil-Abschlussleisten (oben/unten) aus beschichtetem Aluminium. Wählen Sie aus sechs Farben.



1



2

Anthrazit

1. 91 x 184/94 Leisten Anthrazit 3976 **339,-**

Silber

2. 91 x 184/94 Leisten Silber 3977 **339,-**

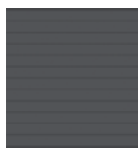

3



4



5

Anthrazit

3. 178 x 184 Leisten Anthrazit 3900 **529,-**

Silber

4. 178 x 184 Leisten Silber 3901 **529,-**

Weiß

5. 178 x 184 Leisten Weiß 3902 **529,-**

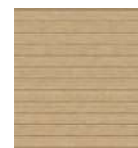

6



7



8

Lärche (Naturopтик)

6. 178 x 184 Leisten Lärche¹ 3903 **549,-**

Bambus (Naturopтик)

7. 178 x 184 Leisten Bambus¹ 3905 **549,-**

Vintage Oak (Naturopтик)

8. 178 x 184 Leisten Vintage Oak¹ 3904 **549,-**



¹ Grundfarbton, einfarbig!



62



30



31



32

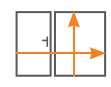

34



37

SYSTEM ALU PLUS mit Dekorprofilen Trigon und Klemmpfosten im Farbton Weiß.



SYSTEM ALU PLUS mit Dekorprofilen Gamma und Pfosten BASIC im Farbton Silber.

Designelemente

Dekorprofile und Designgitter in unterschiedlichen Materialien und Designs bieten kreative Möglichkeiten um Ihre Zaunanlage individuell zu gestalten.

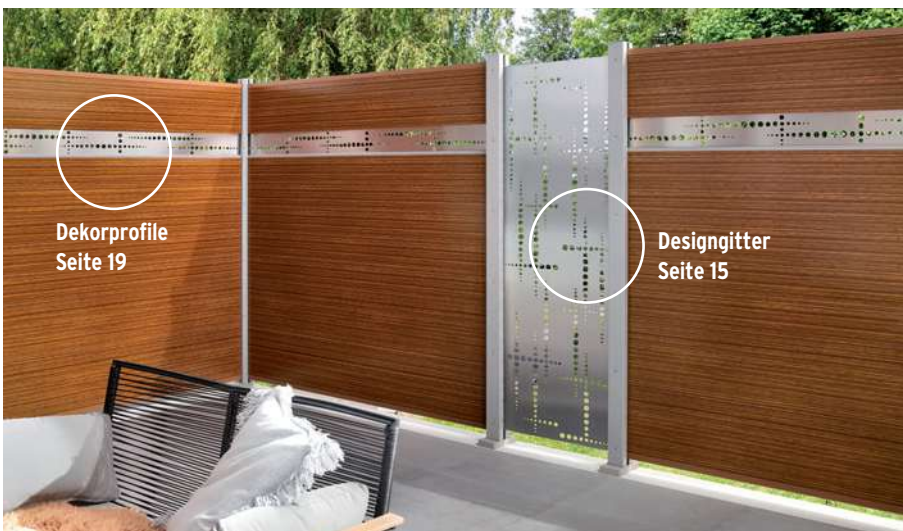

SYSTEM ALU PLUS im Farbton Bambus (Naturopтик) kombiniert mit Dekorprofilen und Designgitter Puls aus Edelstahl. Klemmpfosten in Anthrazit.



SYSTEM ALU PLUS im Farbton Anthrazit kombiniert mit SYSTEM GLAS Matt Elementen. Klemmpfosten mit optionaler Edelstahl-Ummantelung.

SYSTEM ALU PLUS:

Einzelprofile und Abschlussleisten

Mit Einzelprofilen bauen Sie Zäune auf Wunschmaß! Breite: Profil auf Wunschmaß kappen, Höhe: Profil-Anzahl. Bei Selbstbau-Elementen die Start-/Endleisten nicht vergessen! Zaunfeld-Sets und Einzelprofile nicht mischen, da es zu Farbunterschieden kommen kann.

Einzelprofile



15 x 2

1. Länge: 178,5	Anthrazit	3906	44,90
	Silber	3907	44,90
	Weiß	3908	44,90
	Lärche (Naturopтик)	3909	49,90
	Bambus (Naturopтик)	3911	49,90
2. Länge: 238	Vintage Oak (Naturopтик)	3910	49,90
	Anthrazit	3912	58,90
	Silber	3913	58,90
	Weiß	3914	58,90
	Lärche (Naturopтик)	3915	64,90
Bambus (Naturopтик)	3917	64,90	
	Vintage Oak (Naturopтик)	3916	64,90

Profil-Abschlussleisten

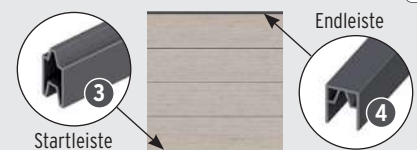

3. Startleiste (unten)

Länge: 179		Länge: 238	
Anthrazit	2273 19,95	Anthrazit	4408 24,95
Silber	2275 19,95	Silber	4409 24,95
Weiß	3944 14,95	Weiß	3948 19,95
Lärche ¹	3945 17,95	Lärche ¹	3949 24,95
Bambus ¹	3947 17,95	Bambus ¹	3951 24,95
Vintage Oak ¹	3946 17,95	Vintage Oak ¹	3950 24,95

4. Endleiste (oben)

Länge: 174		Länge: 233	
Anthrazit	2272 19,95	Anthrazit	2276 26,95
Silber	2274 19,95	Silber	2277 26,95
Weiß	3936 14,95	Weiß	3940 19,95
Lärche ¹	3937 17,95	Lärche ¹	3941 24,95
Bambus ¹	3939 17,95	Bambus ¹	3943 24,95
Vintage Oak ¹	3938 17,95	Vintage Oak ¹	3942 24,95

¹ Farben entsprechen dem Grundfarbton, jedoch einfarbig!

SYSTEM RHOMBUS



RHOMBUS im Farbton Lärche kombiniert mit SYSTEM GLAS Matt Elementen, Seite 29, Klemmpfosten im Farbton Anthrazit.

SYSTEM RHOMBUS

Zaunfeld-Sets bestehend aus 30 Einzelprofilen inkl. Profilträgern. Die beschichteten und zusätzlich ausgeschäumten Aluminiumprofile weisen im Vergleich zu Echtholzprofilen eine höhere Stabilität auf und können sich kaum verziehen. SYSTEM RHOMBUS erlaubt eine leichte Einsicht, bietet dennoch ausreichenden Sichtschutz. RHOMBUS ist in Höhe/Breite variabel. Die Höhe variieren Sie durch die Profilanzahl, die Breite durch bauseitiges Ablängen.



Profile: 60x20 mm, Stärke: 0,5 mm

1		2		3		4		5		6		7		8		9		10		11		12	
Weiß				Silber				Anthrazit				Vintage Oak (Natroptik)				Bambus (Natroptik)				Lärche (Natroptik)			
1.	60 x 180	2952	129,-	3.	60 x 180	2646	129,-	5.	60 x 180	2648	129,-	7.	60 x 180	2956	139,-	9.	60 x 180	2938	139,-	11.	60 x 180	2947	139,-
2.	180 x 180	2951	349,-	4.	180 x 180	2645	349,-	6.	180 x 180	2647	349,-	8.	180 x 180	2955	399,-	10.	180 x 180	2937	399,-	12.	180 x 180	2946	399,-

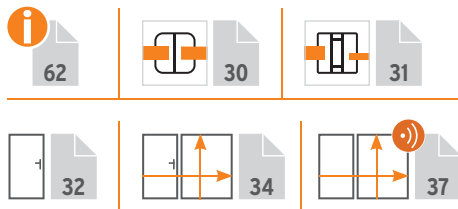

SYSTEM RHOMBUS Vorgartenzäune Seite 59.



RHOMBUS im Farbton Vintage Oak und Dekorprofil LINEA in 30 cm Höhe.

Tore

Zu der Serie RHOMBUS erhalten Sie neben den Toren auf Maß jetzt auch Standardtore. Doppeltore auf Maß sind auch mit elektrischem Drehtorantrieb lieferbar.



RHOMBUS Standardtor im Farbton Silber, Seite 32, mit SYSTEM KERAMIK Darknight.



Doppeltore auf Maß mit E-Antrieb, Seite 37.

RHOMBUS Doppeltor-Set im Farbton Weiß mit elektrischem Drehtorantrieb. Torpfosten-Sets in Weiß, Seite 39.

Designelemente

Dekorprofile und Designgitter in unterschiedlichen Materialien und Designs bieten kreative Möglichkeiten um Ihre Zaunanlage individuell zu gestalten.

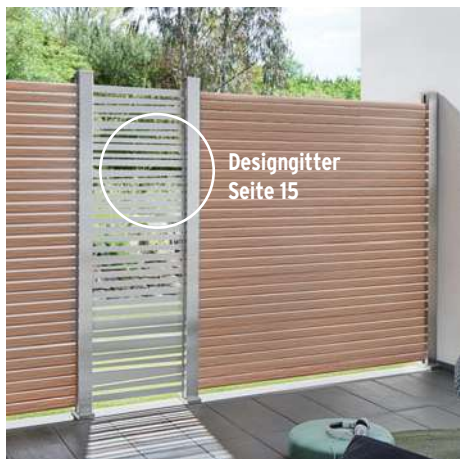

Designgitter Seite 15

RHOMBUS im Farbton Lärche (Naturopтик) mit Designgitter Linea. Klemmpfosten mit eleganter Edelstahl-Ummantelung, optional, Seite 31.



NEU

Dekorprofile Seite 19

Die attraktiven Dekorprofile können jetzt auch bei SYSTEM RHOMBUS eingebaut werden, z. B. Trigon in Weiß.



RHOMBUS Bambus mit GLAS Matt, Klemmpfosten mit optionaler Edelstahl-Ummantelung.

Einzelprofile für individuelle Abmessungen und Designs.

Mit Einzelprofilen bauen Sie Zäune auf Wunschmaß! Durch die Anordnung farblich unterschiedlicher Profile gestalten Sie Ihr individuelles Design.

Wählen Sie zwischen den 2er-Sets in 179 cm Länge oder der Verpackungseinheit (VPE) mit 40 Stück* in 400 cm Länge.

Bzgl. zusätzlicher Profilträger und Einbauhöhen sprechen Sie Ihren Fachhandelspartner an.

* Der Preis gilt für ein Einzelprofil!

Einzelprofil, 6 x 2	1		2	
	2er-Set	pro Set	VPE 40 Stück	pro Stück
Anthrazit	2962	26,95	2665	21,95
Silber	2961	26,95	2666	21,95
Weiß	2960	26,95	2954	21,95
Lärche (Naturopтик)	2963	32,95	2948	25,95
Bambus (Naturopтик)	2941	32,95	2940	25,95
Vintage Oak (Naturopтик)	2959	32,95	2958	25,95





Zweiseitige
3D-Oberfläche

FLOW Rechteck 120 x 180 Anthrazit mit GLAS Klar, Klemmpfosten im Farbton Anthrazit.

SYSTEM FLOW 3D-Design

FLOW überzeugt durch ein modernes Design mit zwei unterschiedlichen Seiten. Eine Seite konvex, die andere Seite konkav gewölbt. FLOW erhalten Sie in zwei Ausführungen: als Rechteck mit geschlossener und als Gitter mit gelochter Oberfläche. Material: Aluminium, pulverbeschichtet in Anthrazit und Silber

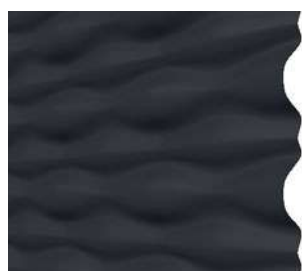

Rechteck: geschlossene Oberfläche



Gitter: gelochte Oberfläche

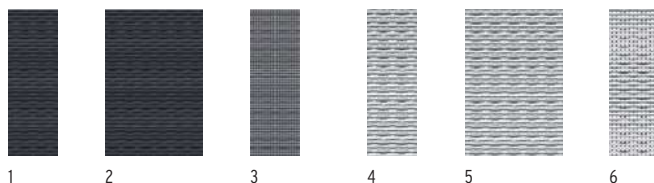

Anthrazit

1.	60 x 180	Rechteck	2741	175,-
2.	120 x 180	Rechteck	2740	339,-
3.	60 x 180	Gitter	2742	175,-

Silber

4.	60 x 180	Rechteck	2744	175,-
5.	120 x 180	Rechteck	2743	339,-
6.	60 x 180	Gitter	2745	175,-



FLOW Gitter Silber kombiniert mit WPC PLATINUM XL Grau, Pfosten BASIC Silber.



FLOW Gitter Anthrazit, WPC PLATINUM Grau, Dekorprofil Omega, Klemmpfosten Anthrazit.



Metallgitter Trigon, beschichtet in Anthrazit, mit BOARD Titangrau, Klemmpfosten im Farbton Anthrazit.



Edelstahlgitter Puls mit KERAMIK Eiche, Klemmpfosten mit optionaler Edelstahl-Ummantelung.

SYSTEM DESIGNGITTER

Kombinationsgitter für alle SYSTEM Zäune. Aus pulverbeschichtetem Metall in Anthrazit oder aus Edelstahl. Alle Designgitter inkl. Klemmleisten für den Einsatz an den SYSTEM Pfosten. Die Montage an den SYSTEM Eckpfosten ist nicht möglich.



Puls Linea Gamma Trigon

DESIGNGITTER 60 x 180

Puls	Edelstahl	2833	319,-
Linea	Edelstahl	2834	319,-
Gamma	Edelstahl	2569	319,-
Trigon	Metall, beschichtet	2835	319,-



62/63



30



31



Edelstahlgitter LINEA mit RHOMBUS Bambus, Klemmpfosten im Farbton Silber.



Edelstahlgitter Gamma mit WPC XL Anthrazit, Pfosten BASIC Anthrazit.

SYSTEM WPC



WPC CLASSIC Grau kombiniert mit Dekorprofilen Delta aus Sicherheitsglas. Standardtore Seite 32.



WPC Classic Mandel, Pfosten BASIC in Anthrazit



WPC Classic Sand kombiniert mit System Glas Beta, Klemmpfosten im Farbton Silber.

SYSTEM WPC CLASSIC



Zaunfeld-Sets bestehend aus 12 WPC Einzelprofilen (15 x 2 cm) und Profil-Abschlussleisten (oben/unten) aus Aluminium, pulverbeschichtet in Anthrazit oder Silber. Die Profile haben zwei unterschiedliche Sichtseiten: Eine glatte Seite und eine Seite mit Längsnut. Durch die individuelle Anordnung ergeben sich optisch reizvolle Varianten. Die Anschluss-Sets (1, 4, 7, 10) werden mit Abschlussleisten in den Farben Anthrazit und Silber geliefert und sind für den Verbau mit unterschiedlichen Sichtseiten vorbereitet. Die Anschluss-Sets sind für den linken und rechten Anschluss einsetzbar.

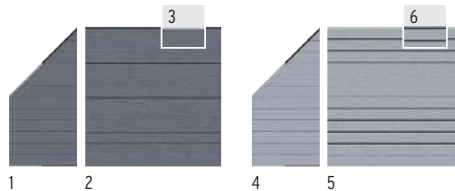

Anthrazit

1.	91 x 184/94	Leisten Anthr./Silber	2820	175,-
2.	178 x 184	Leisten Anthrazit	2143	249,-
3.	178 x 184	Leisten Silber	2233	249,-

Grau

4.	91 x 184/94	Leisten Anthr./Silber	2821	175,-
5.	178 x 184	Leisten Silber	2577	249,-
6.	178 x 184	Leisten Anthrazit	2576	249,-

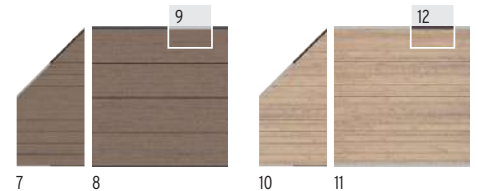

Mandel

7.	91 x 184/94	Leisten Anthr./Silber	2822	175,-
8.	178 x 184	Leisten Anthrazit	2142	269,-
9.	178 x 184	Leisten Silber	2232	269,-

Sand

10.	91 x 184/94	Leisten Anthr./Silber	2823	175,-
11.	178 x 184	Leisten Silber	2234	269,-
12.	178 x 184	Leisten Anthrazit	2175	269,-



WPC XL im Farbton Anthrazit mit Dekorprofilen und Designgittern Trigon. Klemmpfosten im Farbton Anthrazit.

SYSTEM WPC XL



Zaunfeld-Sets bestehend aus 6 WPC Einzelprofilen (30 x 2 cm, beidseitig glatt) und Profil-Abschlussleisten (oben/unten) aus Aluminium.

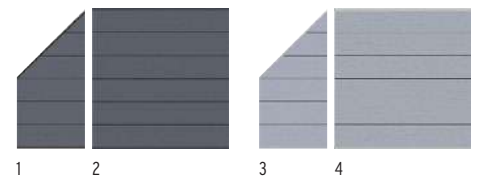

Anthrazit

1.	91 x 184/94	Leisten Anthrazit ¹	2824	175,-
2.	178 x 184	Leisten Anthrazit ¹	2594	249,-

Grau

3.	91 x 184/94	Leisten Silber ¹	2825	175,-
4.	178 x 184	Leisten Silber ¹	2590	249,-

¹ Andersfarbige Leisten können separat bestellt werden (Art. 2272 + 2273 sowie 2274 + 2275), Seite 18.

SYSTEM WPC CLASSIC,
SYSTEM WPC XL

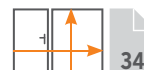



3D-Zaunplaner
 Aufbau-Video
 Montageanleitung

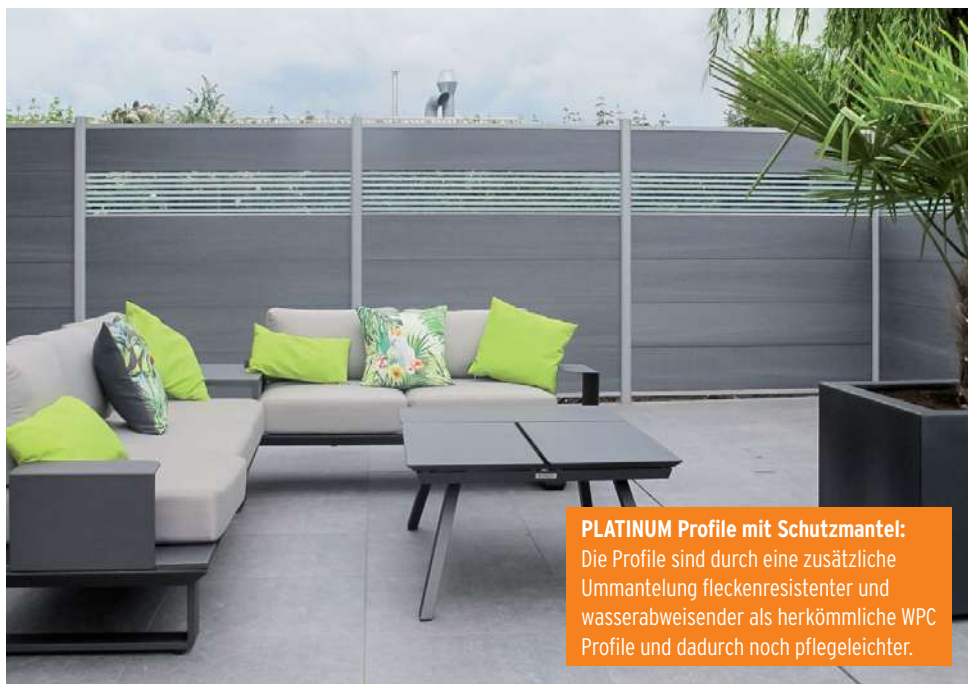

PLATINUM Profile mit Schutzmantel:
 Die Profile sind durch eine zusätzliche Ummantelung fleckenresistenter und wasserabweisender als herkömmliche WPC Profile und dadurch noch pflegeleichter.

WPC Platinum XL Grau mit Dekorprofilen Delta aus Sicherheitsglas, Seite 11, Pfosten BASIC im Farbton Silber.



Vorgartenzaun aus WPC PLATINUM Einzelprofilen in Grau und Dekorprofil Linea, Sondertor und Klemmpfosten Silber.



WPC PLATINUM Braun mit Dekorprofilen und Designgitter Linea, Klemmpfosten im Farbton Silber

SYSTEM WPC PLATINUM



Zaunfeld-Sets bestehend aus 12 WPC Einzelprofilen (15 x 2 cm) und Profil-Abschlussleisten (oben/unten) aus Aluminium.

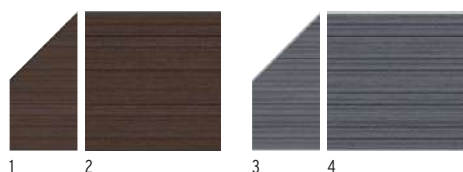

Braun			
1.	91 x 184/94	Leisten Anthrazit ¹	2827 199,-
2.	178 x 184	Leisten Anthrazit ¹	2614 319,-
Grau			
3.	91 x 184/94	Leisten Silber ¹	2826 199,-
4.	178 x 184	Leisten Silber ¹	2610 319,-

¹ Andersfarbige Leisten können separat bestellt werden (Art. 2272 + 2273 sowie 2274 + 2275), Seite 18.

SYSTEM WPC PLATINUM XL



Zaunfeld-Sets bestehend aus 6 WPC Einzelprofilen (30 x 2 cm) und Profil-Abschlussleisten (oben/unten) aus Aluminium.

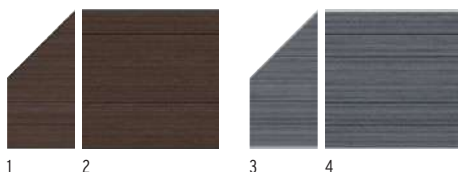

Braun			
1.	91 x 184/94	Leisten Anthrazit ¹	2829 199,-
2.	178 x 184	Leisten Anthrazit ¹	2634 319,-
Grau			
3.	91 x 184/94	Leisten Silber ¹	2828 199,-
4.	178 x 184	Leisten Silber ¹	2630 319,-



WPC PLATINUM in Grau (gekürzt) mit GLAS Alpha. Klemmpfosten mit optionaler Edelstahl-Ummantelung.

SYSTEM WPC PLATINUM, SYSTEM WPC PLATINUM XL



64/65



30



31

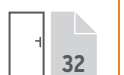

32



34



37

TIPP: Vertikaler Profileinbau der SYSTEM WPC oder SYSTEM ALU PLUS und XL Zaunfelder mit SYSTEM Senkrecht-Adapter!

SYSTEM Senkrecht-Adapter 2er-Set

Im Lieferumfang enthalten sind 2 Profile, jeweils für oben und unten sowie 4 T-Verbinder für die Verbindung von Adapterleiste mit dem Pfosten. Bitte beachten: Diese Montageversion ist nicht möglich an SYSTEM Eckpfosten BASIC und am SYSTEM Eck-Klemmpfosten.

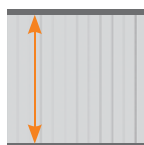

Aluminium, pulverbeschichtet
 Profile: 40 x 60 mm
 Breite: 176 cm

SYSTEM Senkrecht-Adapter 2er-Set

Anthrazit	2775	64,90
Silber	2774	64,90
Weiß	2836	64,90



WPC Classic Sand, Pfosten BASIC Anthrazit.

SYSTEM WPC Einzelprofile und Abschlussleisten

Mit Einzelprofilen bauen Sie Zäune auf Wunschmaß! Breite: Profil auf Wunschmaß kappen, Höhe: Profil-Anzahl. Bei Selbstbau-Elementen die Start-/Endleisten nicht vergessen! Zaunfeld-Sets und Einzelprofile nicht mischen, da es zu Farbunterschieden kommen kann.

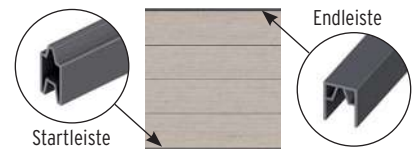

Einzelprofile



SYSTEM WPC CLASSIC

15 x 2, Länge: 178,3	Anthrazit	2149	21,95
	Grau	2582	21,95
	Mandel	2148	24,95
	Sand	2176	24,95

SYSTEM WPC XL

30 x 2, Länge: 178,3	Anthrazit	2597	43,90
	Grau	2593	43,90

SYSTEM WPC PLATINUM

15 x 2, Länge: 178,3	Braun	2617	27,95
	Grau	2613	27,95

SYSTEM WPC PLATINUM XL

30 x 2, Länge: 178,3	Braun	2637	49,90
	Grau	2633	49,90

Profil-Abschlussleisten



SYSTEM WPC

Startleiste (unten) Länge: 179	Anthrazit	2273	19,95
	Silber	2275	19,95
Endleiste (oben) Länge: 174	Anthrazit	2272	19,95
	Silber	2274	19,95

SYSTEM LED-LICHTLEISTE



Ambiente-Licht für alle SYSTEM WPC und ALU Zaunfeld-Sets.

3 Nachbar-seite blendfrei



Montageanleitung

SYSTEM ALU PLUS im Farbton Silber mit LED-Lichtleiste kombiniert mit GLAS Alpha, Klemmpfosten im Farbton Silber.

1. LED-Lichtleiste, Warmlicht (ohne Transformator)

3 x 2, Länge: 179, inkl. 2 m Anschlusskabel 2519 **119,-**

2. SYSTEM Design-Profil

Länge: 179 Alu, Anthrazit 2273 **19,95**

Länge: 179 Alu, Silber 2275 **19,95**

3. Abblendleiste

Länge: 179 Edelstahl 0346 **17,95**

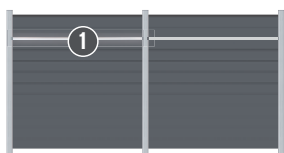

2 Design-Profil zum Höhenausgleich

Zubehör für LED-Lichtleiste



Verlängerungskabel

Länge: 50	ein Ausgang	2520	4,99
Länge: 220	ein Ausgang	2521	11,95
Länge: 600	ein Ausgang	2522	21,95
Länge: 50	zwei Ausgänge	2532	8,49
Länge: 220	zwei Ausgänge	2533	13,95
Länge: 600	zwei Ausgänge	2534	23,95

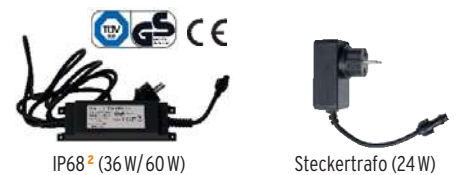

Transformatoren

24 W, IP 44	bis 2 Lichtleisten	2549	17,95
36 W, IP 68 ²	bis 3 Lichtleisten	2546	29,95
60 W, IP 68 ²	bis 6 Lichtleisten	2547	41,90

² IP68: Staubdicht und Schutz bei dauerndem Wasserkontakt.

SYSTEM DEKORPROFILE

Für alle SYSTEM ALU, SYSTEM RHOMBUS und SYSTEM WPC Zaunfeld-Sets.

Ersetzen Sie einzelne Profile der Zaunfeld-Sets durch Dekorprofile in 15 oder 30 cm Höhe. Für ALU XL, WPC PLATINUM XL und WPC XL Zaunfelder immer die 30 cm hohen Dekorprofile wählen!



Quattro, Anthrazit
Metall, beschichtet



Trigon, Anthrazit
Metall, beschichtet



Trigon, Weiß
Metall, beschichtet



Omega, Anthrazit
Metall, beschichtet



Bubble
Edelstahl



Puls
Edelstahl



Linea
Edelstahl



Gamma
Edelstahl



Dekor-Matt
Kunstglas, weiß



Delta
Sicherheitsglas



Theta
Sicherheitsglas

Dekorprofile inkl. Dekorprofil-Adapter, Aluminium, farbig gepulvert, für den Übergang von WPC / ALU Profil auf Dekorprofil.

Bitte beachten: Nur die Dekorprofile aus Metall, Edelstahl und Kunstglas sind kürzbar!

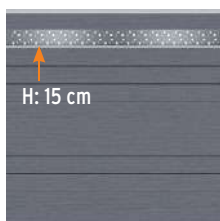

Dekorprofile		Breite: 178	
1. Trigon	Anthrazit	Höhe: 15	3292 64,90
		Höhe: 30	3293 99,90
	Weiß	Höhe: 15	3990 64,90
		Höhe: 30	3991 99,90
2. Quattro	Anthrazit	Höhe: 15	3294 64,90
		Höhe: 30	3295 99,90
3. Omega	Anthrazit	Höhe: 15	2433 64,90
		Höhe: 30	2434 99,90
4. Bubble	Edelstahl	Höhe: 15	2431 64,90
		Höhe: 30	2432 99,90
5. Puls	Edelstahl	Höhe: 15	3296 64,90
		Höhe: 30	3297 99,90
6. Linea	Edelstahl	Höhe: 15	3298 64,90
		Höhe: 30	3299 99,90

Dekorprofile		Breite: 178	
7. Gamma	Edelstahl	Höhe: 15	2317 64,90
		Höhe: 30	2318 99,90
8. Dekor-Matt	Kunstglas, weiß	Höhe: 15	2435 64,90
		Höhe: 30	2436 99,90
9. Delta	Sicherheitsglas ¹	Höhe: 15	2319 64,90
		Höhe: 30	2320 99,90
10. Theta	Sicherheitsglas ¹	Höhe: 15	2321 64,90
		Höhe: 30	2322 99,90

Delta, Theta Sicherheitsglas auf Maßbreite			
Breite auf Maß	Höhe: 15	4540	115,-
Breite auf Maß	Höhe: 30	4541	165,-
Lieferzeit: 5-8 Wochen.			

¹ Sicherheitsglas ist nicht kürzbar!
Das Design ist im Siebdruckverfahren aufgedruckt.

SYSTEM KERAMIK



- einzigartige Oberfläche
- dauerhaft gegen Umwelteinflüsse
- gefertigt aus natürlichen Rohstoffen

63

KERAMIK Darknight kombiniert mit Designgitter Puls. Klemmpfosten mit eleganter Edelstahl-Ummantelung (optional).

SYSTEM KERAMIK

Zaunfelder aus 6 mm starken, hochwertigen, wetterfesten Keramikplatten in Holz- und Steinoptik. Sie sind extrem stabil, kratz-/säurebeständig und UV-stabil. Verunreinigungen lassen sich mit haushaltsüblichen Reinigungsmitteln entfernen. Montage mit SYSTEM Klemmpfosten in Anthrazit oder Silber, optional mit Edelstahl-Ummantelungs-Sets.

Elemente auf Maß



Online-Planer
www.traumgarten.de

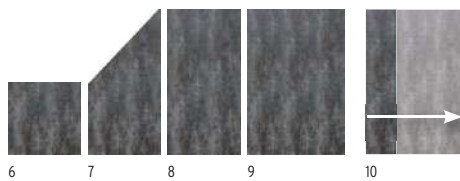

Darknight

6. 90 x 90	2913	289,-
7. 90 x 180/90	2912	519,-
8. 90 x 180	2911	519,-
9. 120 x 180	2910	519,-
10. Zaun auf Maßbreite, max. 120 x 180	2922	749,-



Eiche

1. 90 x 90	2921	289,-
2. 90 x 180/90	2920	519,-
3. 90 x 180	2919	519,-
4. 120 x 180	2918	519,-
5. Zaun auf Maßbreite, max. 120 x 180	2922	749,-

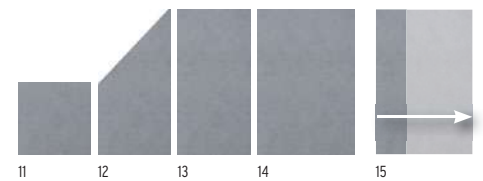

Zement

11. 90 x 90	2917	289,-
12. 90 x 180/90	2916	519,-
13. 90 x 180	2915	519,-
14. 120 x 180	2914	519,-
15. Zaun auf Maßbreite, max. 120 x 180	2922	749,-

Lieferzeit für Maßelemente: 5-7 Wochen

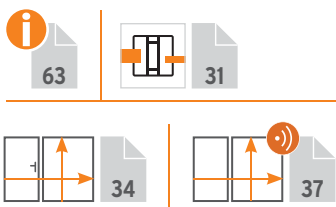

KERAMIK Zement Zaunfelder kombiniert mit SYSTEM RHOMBUS im Farbton Silber. Klemmpfosten mit eleganter Edelstahl-Ummantelung (optional).





3D-Zaunplaner

Aufbau-Video

Montageanleitung



KERAMIK Dark Marble (Sonderfarbe) kombiniert mit RHOMBUS Weiß. Klemmpfosten im Farbton Weiß.



KERAMIK Eiche kombiniert mit Designgittern Linea. Klemmpfosten mit eleganter Edelstahl-Ummantelung (optional).



KERAMIK Tore auf Maß, siehe Seite 34.

Sonderfarben

Die SYSTEM KERAMIK Elemente erhalten Sie auch in sechs attraktiven Sonderfarben.

Bitte beachten: Die Größe 120 x 180 cm ist nur in den Farben Dark Marble und Oxido Flame lieferbar.



Kansas Antik



Oregon Antik

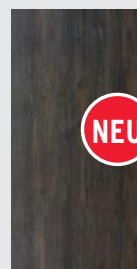

Mooreiche



Basalt



Dark Marble



Oxido Flame

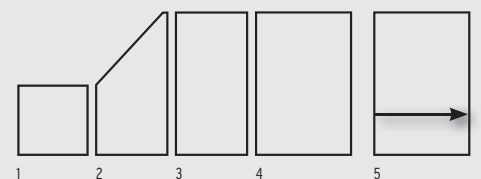

Alle Sonderfarben

1. 90 x 90	2922	419,-
2. 90 x 180/90	2922	649,-
3. 90 x 180	2922	649,-
4. 120 x 180 ¹	2922	649,-
5. Zaun auf Maßbreite, max. 120 x 180 ¹	2922	749,-

¹ nicht in Kansas Antik, Oregon Antik, Mooreiche und Basalt

Lieferzeit für Sonderfarben und Maßelemente: 5-7 Wochen

SYSTEM KERAMIK XL



- einzigartige Oberfläche
- dauerhaft gegen Umwelteinflüsse
- gefertigt aus natürlichen Rohstoffen

i 63

KERAMIK XL Zement in Kombination mit Designgitter Puls, Klemmpfosten Silber mit optimaler Edelstahl-Ummantelung.

SYSTEM KERAMIK XL

Zaunfeld-Sets bestehend aus drei 6 mm starken, hochwertigen, wetterfesten Keramikplatten in Holz- und Steinoptik. Gummidichtungen für die Montage am SYSTEM Klemmpfosten gehören mit zum Lieferumfang. Verunreinigungen lassen sich mit handelsüblichen Reinigungsmitteln entfernen. Neben den Sets erhalten Sie KERAMIK XL auch als Einzelprofil für individuelle Lösungen.



1 2

Eiche

1. 180 x 180	2931	1.049,-
2. Einzelprofil	2935	369,-



3 4

Darknight

3. 180 x 180	2930	1.049,-
4. Einzelprofil	2934	369,-

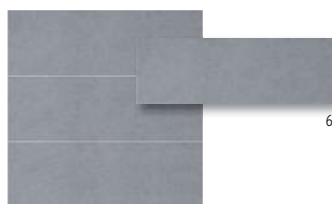

5 6

Zement

5. 180 x 180	2932	1.049,-
6. Einzelprofil	2936	369,-



KERAMIK XL aus Einzelprofilen, Klemmpfosten in Silber.

Zaunfeld-Sets und Einzelprofile nicht mischen, da es zu Farbunterschieden kommen kann.





3D-Zaunplaner
 Aufbau-Video
 Montageanleitung



KERAMIK XL im Farbton Eiche kombiniert mit GLAS Texta (Textilstruktur), Sondertor Glas Texta, Klemmpfosten, Torpfosten und U-Klemmprofil in Anthrazit.



KERAMIK XL Darknight mit SYSTEM GLAS Klar Elementen, Klemmpfosten im Farbton Silber.

Sonderfarben

Die SYSTEM KERAMIK XL Elemente erhalten Sie auch in sechs attraktiven Sonderfarben.



Kansas Antik

NEU



Oregon Antik

NEU



Mooreiche

NEU

Alle Sonderfarben

180 x 180 2933 **1.899,-**

Lieferzeit für Sonderfarben und Maßelemente: 5-7 Wochen



Basalt



Dark Marble



Oxido Flame

SYSTEM BOARD



BOARD Titangrau mit Designgittern Linea. Klemmpfosten im Farbton Silber.

SYSTEM BOARD

Zaunfelder aus farbigen Aluminium-Verbundplatten (ACP) oder Corten-Stahl. Sie sind sehr stabil, wetterbeständig sowie bruch- und schlagfest. BOARD „ACP“ Elemente inklusive Dichtungsprofilen aus Gummi zur Befestigung im SYSTEM Klemmpfosten. Die Elemente können mit hartmetallbestückten Sägeblättern, am besten durch Fachleute, gekürzt werden. Die Ausführung „Rost“ ist nicht kürzbar.

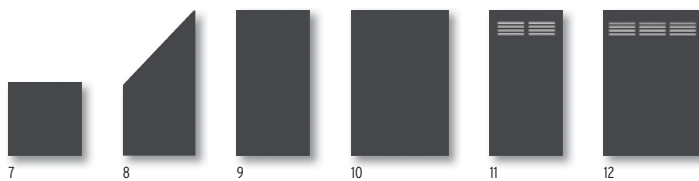

Schiefer

7. 90 x 90	2729	115,-	10. 120 x 180	2726	229,-
8. 90 x 180/90	2728	189,-	11. 90 x 180 Slot-Design	2731	259,-
9. 90 x 180	2727	169,-	12. 120 x 180 Slot-Design	2730	319,-

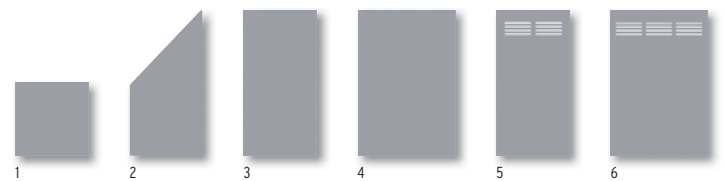

Titangrau

1. 90 x 90	2723	115,-	4. 120 x 180	2720	229,-
2. 90 x 180/90	2722	189,-	5. 90 x 180 Slot-Design	2725	259,-
3. 90 x 180	2721	169,-	6. 120 x 180 Slot-Design	2724	319,-

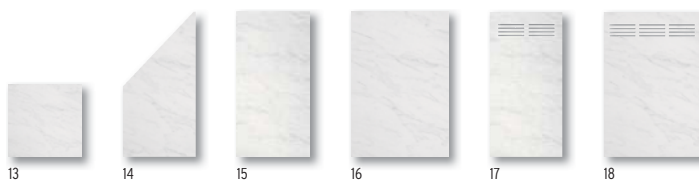

Marmor

13. 90 x 90	2763	129,-	16. 120 x 180	2760	299,-
14. 90 x 180/90	2762	259,-	17. 90 x 180 Slot-Design	2765	299,-
15. 90 x 180	2761	249,-	18. 120 x 180 Slot-Design	2764	359,-

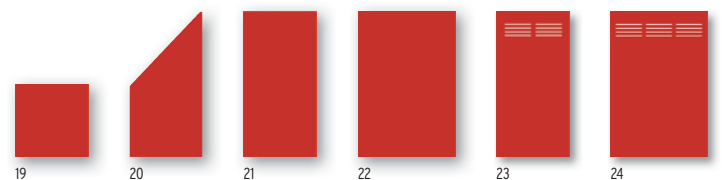

Rot

19. 90 x 90	2735	129,-	22. 120 x 180	2732	299,-
20. 90 x 180/90	2734	259,-	23. 90 x 180 Slot-Design	2737	299,-
21. 90 x 180	2733	249,-	24. 120 x 180 Slot-Design	2736	359,-





3D-Zaunplaner
 Aufbau-Video
 Montageanleitung



BOARD Schiefer mit Klemmpfosten im Farbton Silber.



Corten-Stahl

Vier ausgewählte BOARD Elemente erhalten Sie auch aus Corten-Stahl in der Ausführung Rost.

Auf der walzblanken Stahloberfläche (Corten-Stahl) bildet sich abhängig von Intensität und Dauer der Bewitterung die gewünschte Patina. Dieser witterungsbeständige Edelstahl konserviert die Oberfläche und schützt das Material vor Zersetzung. Bitte beachten: Durch Witterungseinflüsse lösen sich Rostpartikel von der Oberfläche und lagern sich am Boden ab!



Im Auslieferungszustand walzblanker Oberfläche

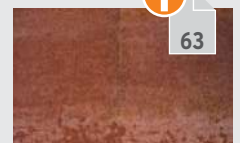

Patina nach ca. 2 Jahren Bewitterung



63

Design-Tipp:

Veredeln Sie Ihre SYSTEM Zaunanlage mit der hochwertigen Edelstahl-Ummantelung für die Klemmpfosten, Seite 31.

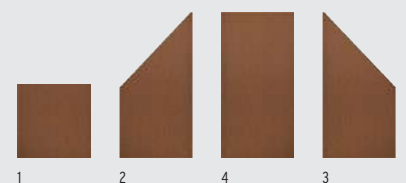

SYSTEM BOARD Rost

1.	90 x 90	2768	175,-
2.	90 x 90/180 links	2767	329,-
3.	90 x 90/180 rechts	2770	329,-
4.	90 x 180	2766	329,-

SYSTEM BOARD XL



BOARD XL Marmor mit GLAS Matt, Klemmpfosten im Farbton Silber.

SYSTEM BOARD XL

Zaunfeld-Sets bestehend aus 4 Einzelprofilen, 3 Übergangleisten und Gummidichtungen. Material: Profile aus Aluminium-Verbundplatten (ACP) oder Stahl (Corten-Stahl), Übergangleisten aus Aluminium. Befestigung mit SYSTEM Klemmpfosten. Die Elemente können mit hartmetallbestückten Sägeblättern, am besten durch Fachleute, gekürzt werden. Die Ausführung „Rost“ ist nicht kürzbar.

Farben kombinieren: Stellen Sie sich aus vier Alu-Verbund Farben und der Ausführung Rost Ihr Wunschelement zusammen.



Marmor
178 x 180 2803 **499,-**

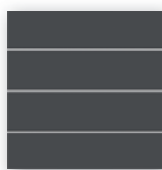

Schiefer
178 x 180 2800 **499,-**

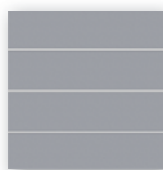

Titangrau
178 x 180 2801 **499,-**

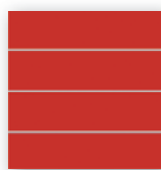

Rot
178 x 180 2802 **499,-**



Farbmix individuell
178 x 180 2805 **569,-**

Lieferzeit:
4-6 Wochen

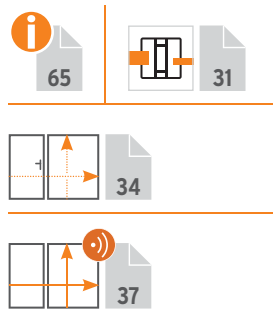

Individueller Farbmix aus Einzelprofilen in den Farben Marmor und Titangrau, Klemmpfosten Silber.



BOARD XL Rot, Klemmpfosten Silber.



3D-Zaunplaner

Aufbau-Video

Montageanleitung



Corten-Stahl

SYSTEM BOARD XL aus Corten-Stahl in der Ausführung Rost.

BOARD XL in der Ausführung Rost kombiniert mit GLAS Klar, Klemmpfosten im Farbton Silber.



BOARD XL im eleganten Farbton Titangrau...



...oder klassischem Schiefer.

Auf der walzblanken Stahloberfläche (Corten-Stahl) bildet sich abhängig von Intensität und Dauer der Bewitterung die gewünschte Patina. Dieser witterungsbeständige Edelstahl konserviert die Oberfläche und schützt das Material vor Zersetzung. Bitte beachten: Durch Witterungseinflüsse können sich Rostpartikel lösen und am Boden ablagern!

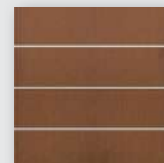

SYSTEM BOARD XL Rost

178 x 180

2804

629,-

Individuelle Zäune aus Einzelprofilen.

SYSTEM BOARD XL Einzelprofile

178 x 44,9 (L x H), Übergangs- und Abschlussprofil nicht vergessen!

Marmor	2809	125,-
Schiefer	2806	125,-
Titangrau	2807	125,-
Rot	2808	125,-
Rost	2810	165,-
Übergangsprofil	2811	12,95
Abschlussprofil	4475	12,95



SYSTEM BOARD XL Doppeltor-Set im Farbton Schiefer mit elektrischem Drehtorantrieb, Seite 37.



Im Auslieferungszustand walzblank Oberfläche.

Patina nach ca. zwei Jahren Bewitterung.



GLAS ALPHA Zaunfelder mit RHOMBUS und Klemmpfosten im Farbton Silber.

SYSTEM GLAS

Aus 8 mm starkem Einscheiben-Sicherheitsglas* nach EN 12150, rundum polierte Kanten, erhältlich in fünf Design-Ausführungen. Das Glas-Design der Ausführungen Alpha, Beta, Matt und Texta ist im Siebdruckverfahren aufgedruckt. Die Elemente werden mit Dichtungsprofilen aus Gummi geliefert. Befestigung mit SYSTEM Klemmpfosten.



Bitte beachten: Sicherheitsglas kann nicht gekürzt werden!

* Bei einer Beschädigung bzw. beim Bruch zerfällt Einscheiben-Sicherheitsglas (ESG) aus Sicherheitsgründen in kleine Stücke ohne die bei gewöhnlichem Glas auftretenden sehr spitzen Splitter.

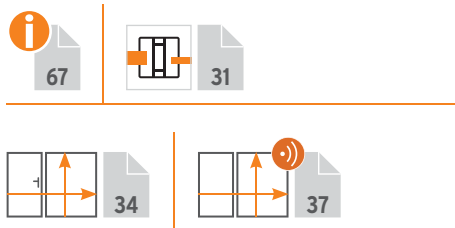

GLAS Texta

Sichtseite glatt, schwach durchsichtig, Rückseite satiniert¹, Textilstuktur

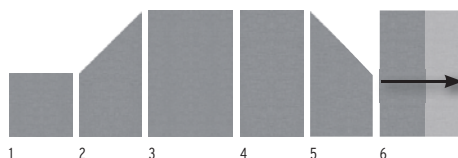

1.	90 x 90	2796	155,-
2.	90 x 90/180 links	2798	239,-
3.	120 x 180	2794	269,-
4.	90 x 180	2795	219,-
5.	90 x 180/90 rechts	2797	239,-
6.	Zaun auf Maß B: 60-120, H: 180	2474	359,-

GLAS Alpha

Sichtseite glatt, Rückseite satiniert¹, mit vier durchsichtigen Streifen

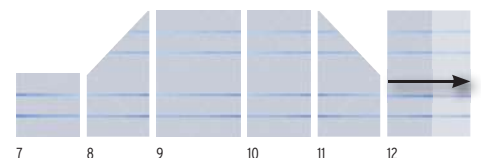

7.	90 x 90	2307	155,-
8.	90 x 90/180 links	2326	239,-
9.	120 x 180	2304	269,-
10.	90 x 180	2305	219,-
11.	90 x 180/90 rechts	2306	239,-
12.	Zaun auf Maß B: 60-120, H: 180	2474	359,-

¹ Je nach Lichteinfall und Betrachtungswinkel sind produktionsbedingt u. U. leichte Streifen bei der aufgedruckten Satinierung erkennbar.



GLAS im Design Texta aus getöntem Glas mit Textilstuktur. Je nach Lichteinfall und Betrachtungswinkel kommt es zu interessanten optischen Farbvarianten.



Sichtschutz aus vier GLAS Elementen im Design Alpha, Klemmpfosten Silber



3D-Zaunplaner

Aufbau-Video

Montageanleitung



GLAS Beta und WPC CLASSIC Sand, Klemmpfosten Silber.



GLAS Matt und RHOMBUS Lärche, Klemmpfosten Silber.



Lieferzeit für Maßelemente: 5-8 Wochen

Elemente auf Maß



Online-Planer
www.traumgarten.de

GLAS Beta

Sichtseite glatt, Rückseite satiniert¹, mit ansteigend hohen, durchsichtigen Streifen



13.	90 x 90	2311	155,-
14.	90 x 90/180 links	2327	239,-
15.	120 x 180	2308	269,-
16.	90 x 180	2309	219,-
17.	90 x 180/90 rechts	2310	239,-
18.	Zaun auf Maß B: 60-120, H: 180	2474	359,-

GLAS Matt

Sichtseite glatt, Rückseite vollflächig satiniert¹



19.	90 x 90	2337	155,-
20.	90 x 90/180 links	2339	239,-
21.	120 x 180	2335	269,-
22.	90 x 180	2336	219,-
23.	90 x 180/90 rechts	2338	239,-
24.	Zaun auf Maß B: 60-120, H: 180	2474	359,-

GLAS Klar

Sicht- und Rückseite glatt, durchsichtig

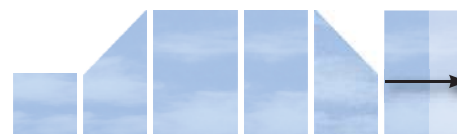

25.	90 x 90	2303	99,90
26.	90 x 90/180 links	2302	165,-
27.	120 x 180	2300	189,-
28.	90 x 180	2301	139,-
29.	90 x 180/90 rechts	2302	165,-
30.	Zaun auf Maß B: 60-120, H: 180	2473	279,-

¹ Je nach Lichteinfall und Betrachtungswinkel sind produktionsbedingt u. U. leichte Streifen bei der aufgedruckten Satinierung erkennbar.

Zusatzsicherung - passend für alle TraumGarten Pfosten

SYSTEM Zaunanlagen, die nicht über Eck oder an einer Hauswand befestigt und Stürmen ausgesetzt sind, sollten zusätzlich zur serieneigenen Befestigung gegen extreme Windlasten und Sturmböen mit Windankern Plus oder Sturmkankern gesichert werden.

1. Windanker Plus	47 x 30 x 5	
Anthrazit	2897	31,95
Silber	2896	31,95
Weiß	2893	31,95

2. Sturmkanker	117 x 55 x 5	
Anthrazit	2899	46,90
Silber	2898	46,90
Weiß	2894	46,90

Verschraubungen am Pfosten sind im Lieferumfang enthalten. Verbundanker-Set zur Bodenbefestigung, Artikel 1272, Seite 30.



GLAS im Design Klar kombiniert mit FLOW, Klemmpfosten und Sturmkanker als Zusatzsicherung in Anthrazit.

SYSTEM Pfosten und Zubehör



WPC XL im Farbton Anthrazit mit Dekorprofil Puls aus Edelstahl am Pfosten BASIC im Farbton Silber.



Pfosten BASIC

Basispfosten für die Montage von SYSTEM Zaunfeldern. Die Profile bzw. die Elemente werden in den Pfosten gesteckt.



Einsatz: Pfosten BASIC für Zaunanlagen bestehend aus reinen SYSTEM WPC, ALU, RHOMBUS, METALL BASIC oder FLOW Zaunfeldern sowie für Kombinationen untereinander.

Material: Aluminium, pulverbeschichtet in Anthrazit oder Silber, inkl. Kappen.

Pfosten zum Aufschrauben inkl. Pfosten-träger, Bodenabstandshaltern und Pfosten-fussabdeckung.

Für Kombinationen mit SYSTEM GLAS und BOARD Zaunfeldern den Klemmpfosten einsetzen!

Bitte beachten: Die Montage der SYSTEM Designgitter am Eckpfosten ist nicht möglich.

Pfosten BASIC

7,3 x 6,6 cm, inkl. Endprofil und Pfostenkappen



zum Aufschrauben

Anthrazit	Länge: 105	2358	64,90
Anthrazit	Länge: 192,5	2144	79,90
Silber	Länge: 105	2361	64,90
Silber	Länge: 192,5	2248	79,90

zum Einbetonieren

Anthrazit	Länge: 150	2359	49,90
Anthrazit	Länge: 240	2145	59,90
Anthrazit	Länge: 298	2360	79,90
Silber	Länge: 150	2362	49,90
Silber	Länge: 240	2247	59,90
Silber	Länge: 298	2363	79,90

Eckpfosten BASIC

7,2 x 6,6 cm, inkl. Pfostenkappen, für Winkel von 75° bis 180° einstellbar!



zum Aufschrauben

Anthrazit	Länge: 105	2334	64,90
Anthrazit	Länge: 192,5	2107	89,90
Silber	Länge: 105	2367	64,90
Silber	Länge: 192,5	2249	89,90

zum Einbetonieren

Anthrazit	Länge: 150	2365	59,90
Anthrazit	Länge: 240	2140	89,90
Anthrazit	Länge: 298	2366	109,-
Silber	Länge: 150	2368	59,90
Silber	Länge: 240	2250	89,90
Silber	Länge: 298	2369	109,-



SYSTEM Pfosten-Zubehör



Träger SYSTEM WPC

Stahl, verzinkt (für 240/298 cm lange Pfosten zum Höhenausgleich bei Hang-Installationen), ohne Pfostenfußabdeckung

2141 **23,95**

Verbundanker-Set

Acht Gewindestangen, Muttern, U-Scheiben, Abdeckkappen und Montagemörtel. Für zwei Pfosten zum Aufschrauben.

1272 **39,95**



Montageadapter für Aufschraubanker

160 x 160 x 160 mm, Stahl, verzinkt, Stärke: 10 mm, inkl. 4 Schrauben 10 x 20 mm mit Abdeckkappen und U-Scheiben

2007 **31,95**

Eck-Montageadapter (für Eckpfosten)

180 x 160 mm, Stahl, verzinkt, Stärke: 10 mm, inkl. 4 Schrauben 10 x 20 mm mit Abdeckkappen und U-Scheiben

0603 **27,95**



U-Montageprofil

4 x 3,5 cm, Aluminium, inkl. Kappen und Bodenabstandshaltern, für die direkte Montage von WPC oder ALU Zaunfeldern am Torpfosten, Carports, Hauswänden etc.

Spart einen Pfosten!



U-Montageprofil

Anthrazit	Länge: 105	2414	18,95
Anthrazit	Länge: 192	2415	31,95
Anthrazit	Länge: 238	2416	38,95
Silber	Länge: 105	2417	18,95
Silber	Länge: 192	2418	31,95
Silber	Länge: 238	2419	38,95



3D-Zaunplaner
Aufbau-Video
Montageanleitung



GLAS Matt kombiniert mit RHOMBUS Lärche (Naturopтик). Klemmpfosten in Anthrazit.



Design-Tipp:

Edelstahl-Ummantelung für Klemmpfosten.

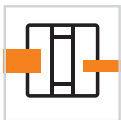

Klemmpfosten

Für die Montage von SYSTEM Zaunfeldern. Die Profile bzw. die Elemente werden im Pfosten eingeklemmt.



62

Einsatz: Klemmpfosten für Zaunanlagen bestehend aus reinen SYSTEM GLAS oder BOARD Zaunfeldern sowie für Kombinationen mit SYSTEM WPC, ALU und METALL Zaunfeldern.

Material: Aluminium, pulverbeschichtet in Anthrazit, Silber oder Weiß, inkl. Kappen und Bodenabstandshaltern.
Der Klemmpfosten benötigt immer den separaten Träger SYSTEM.

Hinweis: Die Klemmpfosten werden ohne Dichtungen geliefert.

¹ Als Problemlöser, z. B. bei Hanglagen oder stufigen Zaunanlagen. Bauseits auf die notwendige Länge kürzen da die Originallänge nicht statisch tragfähig ist! Maximale Zaunfeldhöhe 180 cm.

Klemmpfosten

7,7 x 7,4-8,4 cm, inkl. Endprofil und Pfostenkappen



Anthrazit	Länge: 105	2340	84,90
Anthrazit	Länge: 192,5	2341	119,-
Anthrazit	Länge: 233 ¹	2788	139,-
Silber	Länge: 105	2312	84,90
Silber	Länge: 192,5	2313	119,-
Silber	Länge: 233 ¹	2789	139,-
Weiß	Länge: 105	4600	84,90
Weiß	Länge: 192,5	4601	119,-
Weiß	Länge: 233 ¹	4602	139,-

Eck-Klemmpfosten

6,6 x 6,6 cm, inkl. Pfostenkappen, für 90° Eck-Lösungen



Anthrazit	Länge: 105	2350	119,-
Anthrazit	Länge: 192,5	2342	179,-
Silber	Länge: 105	2349	119,-
Silber	Länge: 192,5	2315	179,-
Weiß	Länge: 105	4603	119,-
Weiß	Länge: 192,5	4604	179,-

Bitte beachten: Die Montage der SYSTEM Designgitter und der SYSTEM METALLGITTER am Eck-Klemmpfosten ist nicht möglich.

Träger SYSTEM

verzinkter Stahl, für Klemm- und Eck-Klemmpfosten



zum Aufschrauben	2316	29,95
zum Einbetonieren	2314	29,95

Bitte beachten: Für die Bodenbefestigung der SYSTEM Klemmpfosten ist immer der Träger SYSTEM erforderlich!

SYSTEM Klemmpfosten-Zubehör

Design-Tipp:

Hochwertige Edelstahl-Ummantelung für Klemmpfosten, Eck-Klemmpfosten und Träger SYSTEM

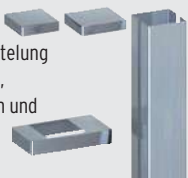

Edelstahl-Ummantelung

Pfosten-Ummantelungs-Sets²

Länge: 105	1368	74,90
Länge: 193	1366	99,90
Eckpfosten-Ummantelungs-Set²		
Länge: 193	1367	99,90
Träger-Abdeckung	1369	24,95

² Set = Abdeckung für Pfosten, Kappe und Träger. Optional: nur Träger-Abdeckung (Art. 1369).



SYSTEM U-Klemmprofil

4 x 4 cm, Aluminium, inkl. Kappen und Bodenabstandshaltern, für die direkte Montage von GLAS oder BOARD Zaunfeldern am Torpfosten, Carports, Hauswänden etc.

Spart einen Pfosten!



SYSTEM U-Klemmprofil

Anthrazit	Länge: 105	2778	52,90
Anthrazit	Länge: 192	2777	82,90
Silber	Länge: 105	2779	52,90
Silber	Länge: 192	2776	82,90
Weiß	Länge: 105	4605	52,90
Weiß	Länge: 192	4606	82,90

SYSTEM Tore



Standardtore mit beschichtetem Metallrahmen, inkl. Beschlagsatz¹ und Einsteckschloss

Torinformation: DIN links / DIN rechts

Das Tor öffnet zur Seite der **Toraufhängung**.

DIN links

- ① Toraufhängung **außen**
- ② Toraufhängung **innen**

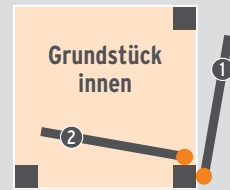

DIN rechts

- ③ Toraufhängung **außen**
- ④ Toraufhängung **innen**

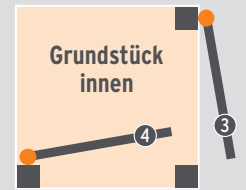

SYSTEM WPC XL Tor in Grau, DIN links, Rahmen nicht in der Standardfarbe Grau sondern in Anthrazit.



Standardtore

Die Standardtore bestehen aus einem **umlaufenden Metallrahmen** und einer Verkleidung bzw. Beplankung aus WPC oder ALU Profilen. Wir empfehlen zur Befestigung die stabilen Metalltorpfosten-Sets, Seite 39.

SYSTEM ALU XL

NEU

Seite 8-9



1. Anthrazit	Rahmen Anthrazit
98 x 180	DIN li./re. 3984 799,-
2. Silber	Rahmen Silber
98 x 180	DIN li./re. 3985 799,-
3. Weiß	Rahmen Weiß
98 x 180	DIN li./re. 3986 799,-

4. Lärche	Rahmen Anthrazit
98 x 180	DIN li./re. 3987 829,-
5. Vintage Oak	Rahmen Anthrazit
98 x 180	DIN li./re. 3988 829,-
6. Bambus	Rahmen Anthrazit
98 x 180	DIN li./re. 3989 829,-

SYSTEM ALU PLUS

NEU

Seite 10-11



1. Anthrazit	Rahmen Anthrazit
98 x 180	DIN li./re. 3978 799,-
2. Silber	Rahmen Silber
98 x 180	DIN li./re. 3979 799,-
3. Weiß	Rahmen Weiß
98 x 180	DIN li./re. 3980 799,-

4. Lärche	Rahmen Anthrazit
98 x 180	DIN li./re. 3981 829,-
5. Vintage Oak	Rahmen Anthrazit
98 x 180	DIN li./re. 3982 829,-
6. Bambus	Rahmen Anthrazit
98 x 180	DIN li./re. 3983 829,-

SYSTEM RHOMBUS

NEU

Seite 12-13



alle Farben	Rahmenfarbe *
98 x 180	DIN li./re. 2966 899,-

* Wählen Sie zwischen Anthrazit, Silber, Weiß

SYSTEM WPC XL

Seite 16



1. Anthrazit	Rahmen Anthrazit
98 x 180	DIN li./re. 2595 649,-
2. Grau	Rahmen Silber
98 x 180	DIN li./re. 2591 649,-

SYSTEM WPC PLATINUM

Seite 17



1. Grau	Rahmen Silber
98 x 180	DIN li./re. 2611 699,-
2. Braun	Rahmen Anthrazit
98 x 180	DIN li./re. 2615 699,-

SYSTEM WPC PLATINUM XL

Seite 17



1. Grau	Rahmen Silber
98 x 180	DIN li./re. 2631 699,-
2. Braun	Rahmen Anthrazit
98 x 180	DIN li./re. 2635 699,-

¹ Der Beschlagsatz besteht aus den Anschlagbändern, dem Schließblech, dem Anschlagwinkel und den hierfür notwendigen Befestigungsmaterialien, zzgl. Drückergarnitur und Schließzylinder.



3D-Zaunplaner

Aufbau-Video

Montageanleitung



SYSTEM ALU Plus Tor in Lärche. Die Tore können sowohl DIN rechts als auch DIN links anschlagend montiert werden. Torpfosten-Set in Anthrazit.



Art. 2580 SYSTEM WPC CLASSIC Tor, DIN links (Toraufhängung innen) in Grau. Torpfosten-Set in Anthrazit

SYSTEM WPC CLASSIC

Seite 16



1 2

1. Anthrazit	Rahmen Silber		
98 x 180	DIN links	2137	649,-
	DIN rechts	2281	649,-

2. Anthrazit	Rahmen Anthrazit		
98 x 180	DIN links	2570	649,-
	DIN rechts	2571	649,-



3 4

3. Grau	Rahmen Silber		
98 x 180	DIN links	2578	649,-
	DIN rechts	2579	649,-

4. Grau	Rahmen Anthrazit		
98 x 180	DIN links	2580	649,-
	DIN rechts	2581	649,-



5 6

5. Mandel	Rahmen Silber		
98 x 180	DIN links	2138	649,-
	DIN rechts	2282	649,-

6. Mandel	Rahmen Anthrazit		
98 x 180	DIN links	2572	649,-
	DIN rechts	2573	649,-



7 8

7. Sand	Rahmen Silber		
98 x 180	DIN links	2139	649,-
	DIN rechts	2283	649,-

8. Sand	Rahmen Anthrazit		
98 x 180	DIN links	2574	649,-
	DIN rechts	2575	649,-

JUMBO WPC

Seite 40-41



1 2 3

1. Braun			
98 x 180	DIN li./re.	1287	499,-

2. Anthrazit			
98 x 180	DIN li./re.	2088	499,-

3. Grau			
98 x 180	DIN li./re.	2213	499,-

JUMBO WPC/Alu-Design Tore inkl. Aluminium-Aufsatzleiste

JUMBO WPC Alu-Design

Seite 42-43

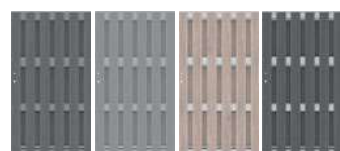

1 2 3 4

1. Anthrazit/Alu Anthrazit			
98 x 180	DIN li./re.	2883	569,-

2. Grau/Alu Grau			
98 x 180	DIN li./re.	2887	569,-

3. Sand/Alu			
98 x 180	DIN li./re.	2497	569,-

4. Anthrazit/Alu			
98 x 180	DIN li./re.	2567	569,-

DESIGN WPC ALU

Seite 44



1 2

1. Sand	Rahmen Silber		
98 x 180	DIN links	2442	619,-
	DIN rechts	2443	619,-

2. Anthrazit	Rahmen Silber		
98 x 180	DIN links	2271	619,-
	DIN rechts	2280	619,-

SQUADRA

Seite 45



1 2

1. Silber	Rahmen Silber		
98 x 180	DIN links	2554	699,-
	DIN rechts	2555	699,-

2. Anthrazit	Rahmen Anthrazit		
98 x 180	DIN links	2552	699,-
	DIN rechts	2553	699,-

SQUADRA Tore ohne umlaufenden Metallrahmen

SQUADRA

Seite 58



1 2 3 4

1. Anthrazit			
98 x 90	DIN links	4590	599,-
	DIN rechts	4591	599,-

2. Silber			
98 x 90	DIN links	4592	599,-
	DIN rechts	4593	599,-

3. Anthrazit			
310 x 90		4594	1.599,-

4. Silber			
310 x 90		4595	1.599,-

SQUADRA Tore ohne umlaufenden Metallrahmen

RAJA WPC

Seite 60



1 2

1. Anthrazit			
101,5 x 85	DIN li./re.	2111	169,-

2. Braun			
101,5 x 85	DIN li./re.	2629	169,-

Beschlagsatz für RAJA WPC Tor inkl. Kloben, Bänder, Falle 2346 **155,-**

RAJA WPC ALU XL

Seite 61



1

Anthrazit	Rahmen Silber		
98 x 95	DIN links	0665	449,-
	DIN rechts	0635	449,-



Tore auf Maß mit beschichtetem Edelstahlrahmen, inkl. Beschlagsatz¹ und Einsteckschloss

Art.-Nr. 4375, DESIGN WPC ALU Tor auf Maß in Anthrazit, Edelstahlrahmen in Silber, Toraufhängung innen.

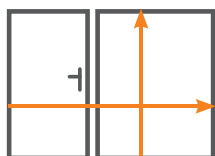

Konfigurierbare Einzel- und Doppeltore

Die Tore bestehen aus einem **Edelstahlrahmen** bzw. **Alu-Standardrahmen*** mit einer Füllung bzw. Beplankung aus Verbundwerkstoffen wie WPC, ACP, Keramik, Glas oder Aluminium. Der Edelstahlrahmen und der eloxierte Aluminiumrahmen (nur bei SYSTEM-Toren) sind zusätzlich in den Farben Anthrazit, Silber oder Weiß pulverbeschichtet. Wir empfehlen zur Befestigung die stabilen Metalltorpfosten-Sets für Einzel- und Doppeltore. **Lieferzeit für Maßtore ca. 5-8 Wochen.**

SYSTEM ALU XL / ALU PLUS

Seite 8-11

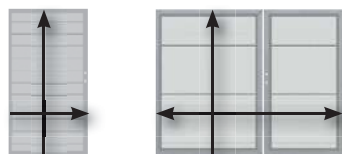

1/2 3
 Farben: Anthrazit, Silber, Weiß, Lärche, Vintage Oak, Bambus

1. Einzeltor mit Alu-Standardrahmen*			
B: 98, H: 90	2854	599,-	
B: 98, H: 180	2966	899,-	
2. Einzeltor auf Maß			
B: 60-180, H: bis 180	2557	1.499,-	
3. Doppeltor auf Maß			
B: bis 360, H: bis 180	2556	2.999,-	

SYSTEM RHOMBUS

Seite 12-13

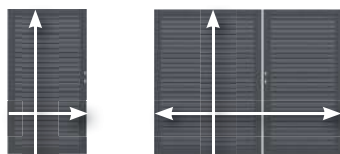

1/2 3
 Farben: Anthrazit, Silber, Weiß, Lärche, Vintage Oak, Bambus

1. Einzeltor mit Alu-Standardrahmen*			
B: 98, H: 90	2854	599,-	
B: 98, H: 180	2966	899,-	
2. Einzeltor auf Maß			
B: 60-180, H: bis 180	2557	1.499,-	
3. Doppeltor auf Maß			
B: bis 360, H: bis 180	2556	2.999,-	

SYSTEM WPC CLASSIC/XL

Seite 16

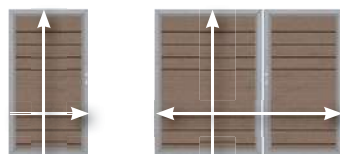

1/2 3
 Farben: Sand, Mandel, Grau, Anthrazit

1. Einzeltor mit Alu-Standardrahmen*			
B: 98, H: 90	2854	599,-	
B: 98, H: 180	2966	899,-	
2. Einzeltor auf Maß			
B: 60-180, H: bis 180	2499	1.299,-	
3. Doppeltor auf Maß			
B: bis 360, H: bis 180	2036	2.599,-	

SYSTEM WPC PLATINUM/XL

Seite 17

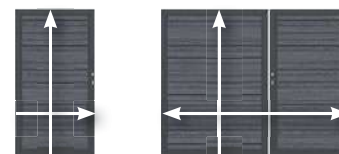

1/2 3
 Farben: Grau, Braun

1. Einzeltor mit Alu-Standardrahmen*			
B: 98, H: 90	2854	599,-	
B: 98, H: 180	2966	899,-	
2. Einzeltor auf Maß			
B: 60-180, H: bis 180	2499	1.299,-	
3. Doppeltor auf Maß			
B: bis 360, H: bis 180	2036	2.599,-	

SYSTEM KERAMIK

Seite 20-21

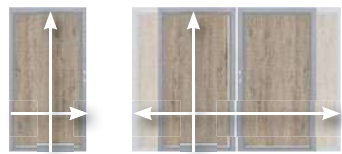

1 2
 Farben: Darknight, Eiche, Zement

1. Einzeltor auf Maß			
B: 60-130, H: bis 180	2923	1.499,-	
2. Doppeltor auf Maß			
B: bis 260, H: bis 180		auf Anfrage	

SYSTEM BOARD

Seite 24-25

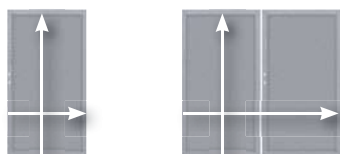

1 2
 Farben: Marmor, Schiefer, Titangrau, Rot

1. Einzeltor auf Maß			
B: 60-130, H: bis 180	2769	1.029,-	
2. Doppeltor auf Maß			
B: bis 260, H: bis 180	2856	2.399,-	

SYSTEM BOARD XL

Seite 26-27

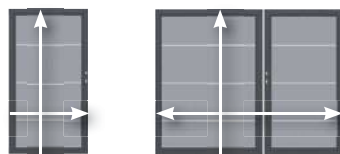

1 2
 Farben: Marmor, Schiefer, Titangrau, Rot

1. Einzeltor auf Maß			
B: 60-180, H: bis 180	2837	1.299,-	
2. Doppeltor auf Maß			
B: bis 360, H: bis 180	2838	2.599,-	

SYSTEM GLAS

Seite 28-29



1 2
 Dekore: Texta, Alpha, Beta, Matt, Klar
 Dekore Alpha und Beta nur in H: 180 und 90!

1. Einzeltor auf Maß			
B: 60-130, H: bis 180	4460	1.029,-	
2. Doppeltor auf Maß			
B: bis 260, H: bis 180	2856	2.399,-	

¹ Der Beschlagsatz besteht aus den Anschlagbändern, dem Schließblech, dem Anschlagwinkel und den hierfür notwendigen Befestigungsmaterialien, zzgl. Drückergarnitur und Schließzylinder.



JUMBO WPC Toranlage bestehend aus einem Standardtor, Seite 33, und einem Doppeltor im Farbton Anthrazit.



Elemente auf Maß



Online-Planer
www.traumgarten.de

JUMBO WPC

Seite 40-41

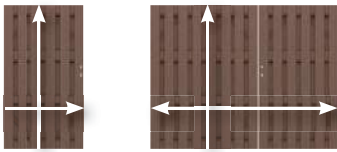

1
2
Farben: Braun, Anthrazit, Grau

JUMBO WPC Alu-Design

Seite 42-43

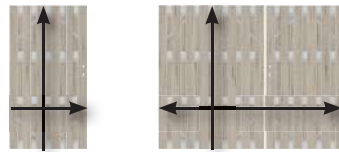

1
2
Farben: Sand, Anthrazit, Grau

DESIGN WPC ALU

Seite 44

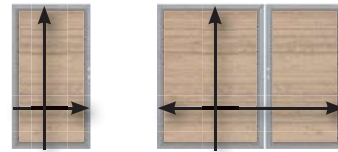

1
2
Farben: Sand, Anthrazit

SQUADRA

Seite 45

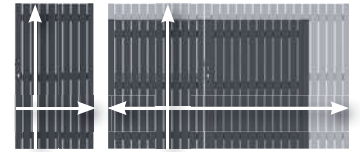

1
2
Farben: Anthrazit, Silber

1. Einzeltor auf Maß			
B: 60-180, H: bis 180	4361	1.299,-	
2. Doppeltor auf Maß			
B: 120-360, H: bis 180	2037	2.599,-	

1. Einzeltor auf Maß			
B: 60-180, H: bis 180	4361	1.299,-	
2. Doppeltor auf Maß			
B: 120-360, H: bis 180	2037	2.599,-	

1. Einzeltor auf Maß			
B: 60-180, H: bis 180	4375	1.299,-	
2. Doppeltor auf Maß			
B: 120-360, H: bis 180	4374	2.599,-	

1. Einzeltor auf Maß			
B: 60-180, H: bis 180	2561	1.299,-	
2. Doppeltor auf Maß			
B: 120-360, H: bis 180	2562	2.599,-	

Torzubehör und Torpfosten-Sets Seite 38-39

SQUADRA

Seite 58

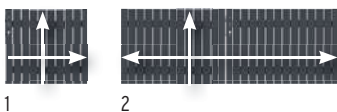

1
2
Farben: Anthrazit, Silber

1. Einzeltor auf Maß			
B: 60-180, H: bis 95	2561	1.299,-	
2. Doppeltor auf Maß			
B: 120-360, H: bis 95	2562	2.599,-	

RAJA WPC ALU XL

Seite 61



1
2
Farbe: Anthrazit, Rahmen Silber

1. Einzeltor auf Maß			
B: 60-180, H: bis 100	0636	999,-	
2. Doppeltor auf Maß			
B: 120-360, H: bis 100	0637	1.999,-	



RAJA WPC ALU XL Doppeltor auf Maß.

**Fix und fertig auf Maß,
inkl. elektrischem Antrieb,
zzgl. Torpfosten-Set**

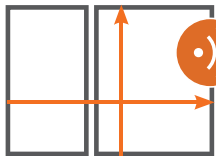

Doppeltor-Sets mit elektrischem Drehtorantrieb

SYSTEM ALU XL Doppeltor-Set im Farbton Lärche. Torrahmen in Anthrazit und Torpfosten-Set (S. 39) in Anthrazit.

Lieferumfang der Sets

- **Doppeltor auf Maß (1)**
wie auf Seite 34 beschrieben
- **2-Kanal Handsender (2)**
- **Stabantenne (3)**
- **Steuerung (4)**
Es kann auch nur ein Flügel als Fußgängeröffnung gesteuert werden
- **Torantrieb (5)**
mit Lichtschranke für links und rechts mit abgestimmten Befestigungen und Beschlägen. Die adaptiven Motoren sind extrem leise, haben integrierte Endanschläge mit einer Softstart und Softstopp Funktion.

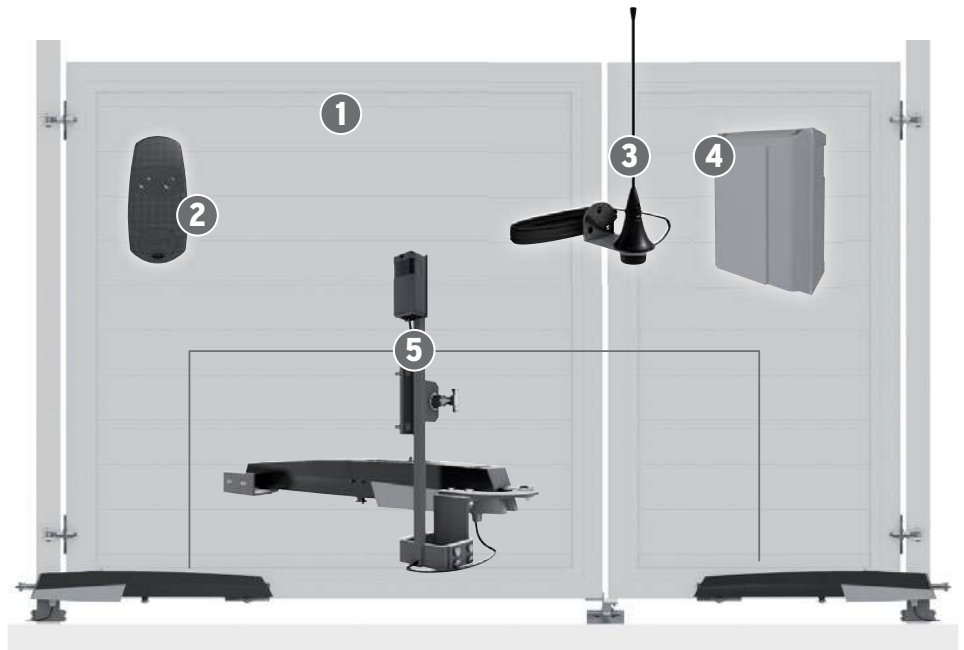

Lieferzeit für Doppeltor-Sets mit elektrischem Antrieb ca. 5-8 Wochen



SYSTEM RHOMBUS Doppeltor-Set im Farbton Weiß. Torrahmen in Weiß und Torpfosten-Set (Seite 39) in Weiß.



SYSTEM WPC XL Doppeltor-Set im Farbton Anthrazit. Torrahmen in Anthrazit und Torpfosten-Set (Seite 39) in Anthrazit.

Doppeltor-Sets¹ erhalten Sie zu folgenden Zaunserien:

SYSTEM ALU XL / ALU PLUS

Seite 8-11

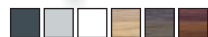

Farben: Anthrazit, Silber, Weiß, Lärche, Vintage Oak, Bambus

Doppeltor-Set

B: bis 360, H: bis 180 4587 **3.999,-**

SYSTEM RHOMBUS

Seite 12-13



Farben: Anthrazit, Silber, Weiß, Lärche, Vintage Oak, Bambus

Doppeltor-Set

B: bis 360, H: bis 180 4587 **3.999,-**

SYSTEM WPC CLASSIC/XL

Seite 16

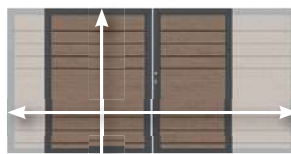

Farben: Sand, Mandel, Grau, Anthrazit

Doppeltor-Set

B: bis 360, H: bis 180 4588 **3.599,-**

SYSTEM WPC PLATINUM/XL

Seite 17

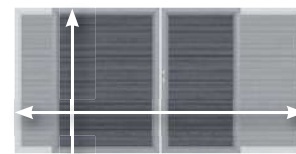

Farben: Grau, Braun

Doppeltor-Set

B: bis 360, H: bis 180 4588 **3.599,-**

SYSTEM KERAMIK

Seite 20-21

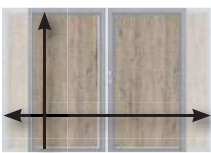

Farben: Darknight, Eiche, Zement

Doppeltor-Set

B: bis 260, H: bis 180 **auf Anfrage**

SYSTEM BOARD

Seite 24-25

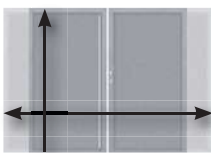

Farben: Marmor, Schiefer, Titangrau, Rot

Doppeltor-Set

B: bis 260, H: bis 180 4596 **3.399,-**

SYSTEM BOARD XL

Seite 26-27

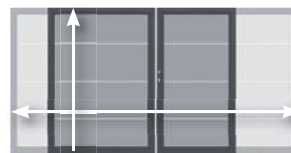

Farben: Marmor, Schiefer, Titangrau, Rot

Doppeltor-Set

B: bis 360, H: bis 180 4597 **3.599,-**

SYSTEM GLAS

Seite 28-29

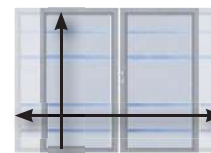

Dekore Alpha und Beta nur in H: 180 und 90!



Dekore: Texta, Alpha, Beta, Matt, Klar

Doppeltor-Set

B: bis 260, H: bis 180 4596 **3.399,-**

JUMBO WPC / Alu-Design

Seite 40-43

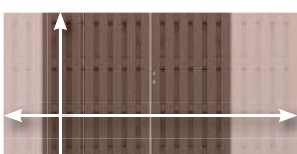

Farben: Braun, Anthrazit, Grau, Sand

Doppeltor-Set

B: bis 360, H: bis 180 4586 **3.599,-**

DESIGN WPC ALU

Seite 44



Farben: Sand, Anthrazit

Doppeltor-Set

B: bis 360, H: bis 180 4589 **3.599,-**

SQUADRA

Seite 45, 58

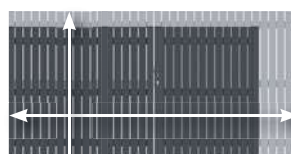

Farben: Anthrazit, Silber

Doppeltor-Set

B: bis 360, H: bis 180 4599 **3.599,-**

RAJA WPC ALU XL

Seite 61



Farbe: Anthrazit, Rahmen Silber

Doppeltor-Set

B: bis 360, H: bis 100 4598 **2.999,-**

¹ Zur einwandfreien Öffnung des Tores sollte die Mindestbreite eines Torflügels 98 cm betragen.

Zubehör für den Drehtorantrieb



Schlüsselschalter

4646 **59,90**

Schlüsseltaster mit DIN Profilhalbzylinder, als Back-Up zum Handsender einsetzbar, blaue LED Hintergrundbeleuchtung



4-Kanal-Handsender

4643 **59,90**

Elegantes Design, hochwertige Materialien, inkl. Anleitung zum Anlernen



Funk Codeschloss

4644 **149,-**

Funkverbindung, keine Verkabelung erforderlich, batteriebetrieben, 25 Codes möglich, blaue LED Hintergrundbeleuchtung



Bluetooth Schalter

4645 **249,-**

Nutzerverwaltung über App, einzelne Nutzer können gelöscht werden, 15 Nutzer möglich, automatische Öffnung bei Annäherung einstellbar, blaue LED Beleuchtung, App „AutomationBT“



Connect Gateway

4647 **129,-**

Steckbar auf CAME Antriebssteuerungen, 2 Verbindungsmöglichkeiten (jeweils eine aktivierbar), Funktion als Gateway - Einbindung in WLAN Netzwerk, Konfiguration über die CAMESetUp App, Bedienung über Automation-App, Funktion als Bluetooth Schalter - 5 Nutzer, Bedienung über die CAME BT-App, keine Verkabelung notwendig, kompatibel mit Amazon ALEXA



Install.-/Wartungs Key*

4642 **149,-**

Einfache und bequeme Einrichtung der Steuerungen per APP, Backup der Konfiguration möglich, einlernen von Handsendern, CAMEConnect „Techniker“ Account erforderlich, App „CAME Setup“

* nur für Techniker

Weitere Informationen finden Sie auf www.traumgarten.de



Tor-Zubehör

Aluminium Drückergarnitur, Edelstahloptik

Klinke/Klinke	4229	89,90
Klinke/Knauf Wechsel-Drückergarnitur	1251	89,90

Aluminium Drückergarnitur, Weiß, pulverbeschichtet

Klinke/Klinke	0839	89,90
Klinke/Knauf Wechsel-Drückergarnitur	4652	89,90

Aluminium-Drückergarnituren inkl. zwei Langschilde, Vierkantstift, Schrauben

Profil-Doppelzylinder, Metall

60 mm, 30/30	2550	21,95
70 mm, 35/35	2551	21,95

inkl. 3 Schlüssel, Art. 2551 nur für JUMBO WPC Tore



Torpfosten-Sets

bestehend aus stabilen Metalltorpfosten mit angeschweißter Aufhängung, 8 x 8 cm, Stahl, feuerverzinkt und pulverbeschichtet in Anthrazit, Silber, Braun oder Weiß, inkl. Kunststoffkappen

Torpfosten-Sets zum Einbetonieren

für Einzeltor

2er-Set Torflügelhöhe 180

Anthrazit	Höhe: 255	2059	349,-
Silber	Höhe: 255	2099	349,-
Braun	Höhe: 255	0716	349,-
Weiß	Höhe: 255	0728	349,-
Höhe auf Maß ¹		2623	419,-

für Doppeltor

2er-Set Torflügelhöhe 180

Anthrazit	Höhe: 255	2018	349,-
Silber	Höhe: 255	2019	349,-
Braun	Höhe: 255	0715	349,-
Weiß	Höhe: 255	0729	349,-
Höhe auf Maß ¹		2624	419,-

für Einzel- und Doppeltor

3er-Set Torflügelhöhe 180

Anthrazit, Silber, Braun, Weiß		2626	629,-
Höhe auf Maß ¹			

für Einzeltor/Sonderhöhe

2er-Set Torflügelhöhe 90-95

Anthrazit	H: 165	0731	279,-
Silber	H: 165	0641	279,-
Braun	H: auf Maß ¹	2623	419,-
Weiß	H: 165	0726	279,-

für Doppeltor/Sonderhöhe

2er-Set Torflügelhöhe 90-95

Anthrazit	H: 165	0732	279,-
Silber	H: 165	0645	279,-
Braun	H: auf Maß ¹	2624	419,-
Weiß	H: 165	0727	279,-

Torpfosten-Sets zum Aufschrauben

für Einzeltor

2er-Set Torflügelhöhe 180, max. Flügelbreite 120 cm

Anthrazit	Höhe: 195	0604	399,-
Silber	Höhe: 195	0606	399,-
Braun	Höhe: 195	0599	399,-
Weiß	Höhe: 195	0609	399,-
Höhe auf Maß ¹		2689	469,-

für Einzeltor

2er-Set Torflügelhöhe 90-95, max. Flügelbreite 120 cm

Anthrazit	Höhe: 105	0605	299,-
Silber	Höhe: 105	0607	299,-
Weiß	Höhe: 105	0610	299,-

¹ Die Position der angeschweißten Kloben wird auf die Höhe der bestellten Tor-Sonderanfertigung angepasst.



Metall-Torpfosten mit angeschweißter Toraufhängung und „Durch-Rutsch-Schutz“. Torpfosten nur einbetonieren und feinjustieren - das spart Montagezeit!

SPARTIPP:

Montageplatte für Tor an Mauer

Für die Montage von Toren direkt an eine Hauswand oder Mauer (ohne Torpfosten).

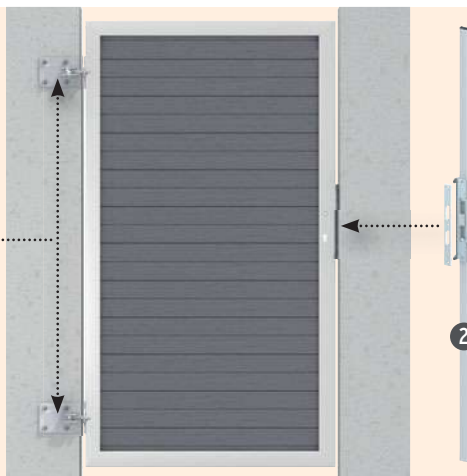
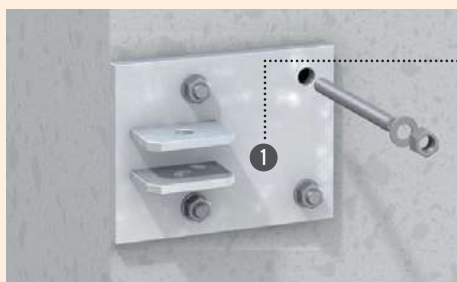

1. Montageplatte

Stahl, feuerverzinkt, B x H: 15,5 x 12, Stärke 10 mm, Schrauben für die Montage bitte separat besorgen

2er-Set	0211	62,90
---------	------	--------------

2. Anschlagprofil

Aluminiumprofil 40 x 15 mm, inkl. 2 Abdeckkappen aus Kunststoff, schwarz, Anschlagwinkel aus Edelstahl vormontiert

Höhe: 180	0611	62,90
Höhe: 36	0310	49,90

Bitte beachten: max. Torflügelbreite 120 cm



JUMBO WPC in Braun mit WPC-Pfosten, kombiniert mit 3D-Designelement FLOW in Silber, Seite 14. Befestigung mit U-Montageprofil, Seite 30.

JUMBO WPC

Streichfreier Sichtschutz im klassischen Lamellendesign. Die farbigen Kunststoff-Anteile im WPC-Gemisch ergeben in Kombination mit den Naturfasern Farbnuancen, die die Zaun-Elemente lebendiger erscheinen lassen als reine Kunststoff-Zäune.

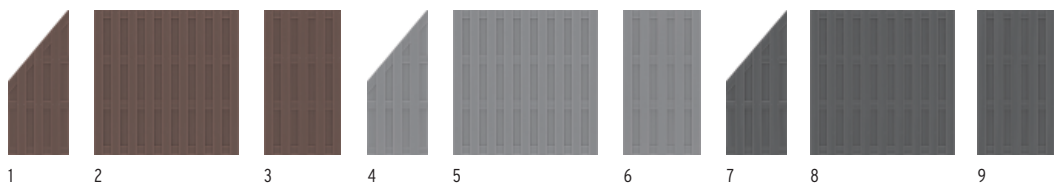

Zäune			Zäune			Zäune		
Braun			Grau			Anthrazit		
1. 74 x 179/90 ¹	1292	159,-	4. 74 x 179/90 ¹	2212	159,-	7. 74 x 179/90 ¹	2087	159,-
2. 179 x 179	1290	199,-	5. 179 x 179	2210	199,-	8. 179 x 179	2086	199,-
3. 95 x 179	1291	149,-	6. 95 x 179	2211	149,-	9. 95 x 179	2125	149,-
WPC Zaunpfosten			WPC Zaunpfosten			WPC Zaunpfosten		
Braun			Grau			Anthrazit		
8,4 x 8,4, L:100	1294	38,95	8,4 x 8,4, L:100	2214	38,95	8,4 x 8,4, L:100	2094	38,95
8,4 x 8,4, L:200	1293	64,90	8,4 x 8,4, L:200	2215	64,90	8,4 x 8,4, L:200	2092	64,90

Konstruktiver Materialschutz:

Wir empfehlen die Alu-Aufsatzleiste als Schutz vor stehender Nässe (Seite 41).

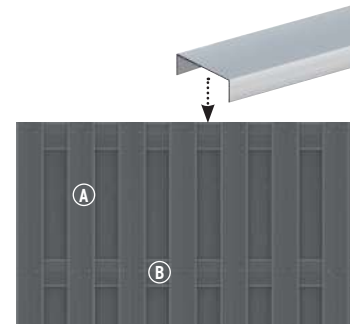

Material: WPC

Profile (A): 10 x 115 mm

Querriegel (B): 16 x 100 mm

Pfosten: Wählen Sie die soliden WPC Zaunpfosten oder die stabilen Metallpfosten, Seite 46.



¹ Der Lamellenverlauf von Vorder- und Rückseite ist konstruktionsbedingt nicht symmetrisch.

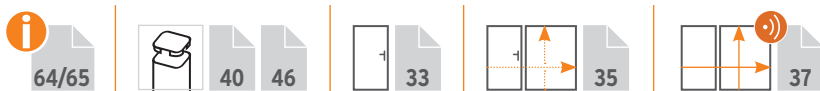



3D-Zaunplaner
 Aufbau-Video
 Montageanleitung



JUMBO WPC Tore, siehe Seite 33, 35 und 37.

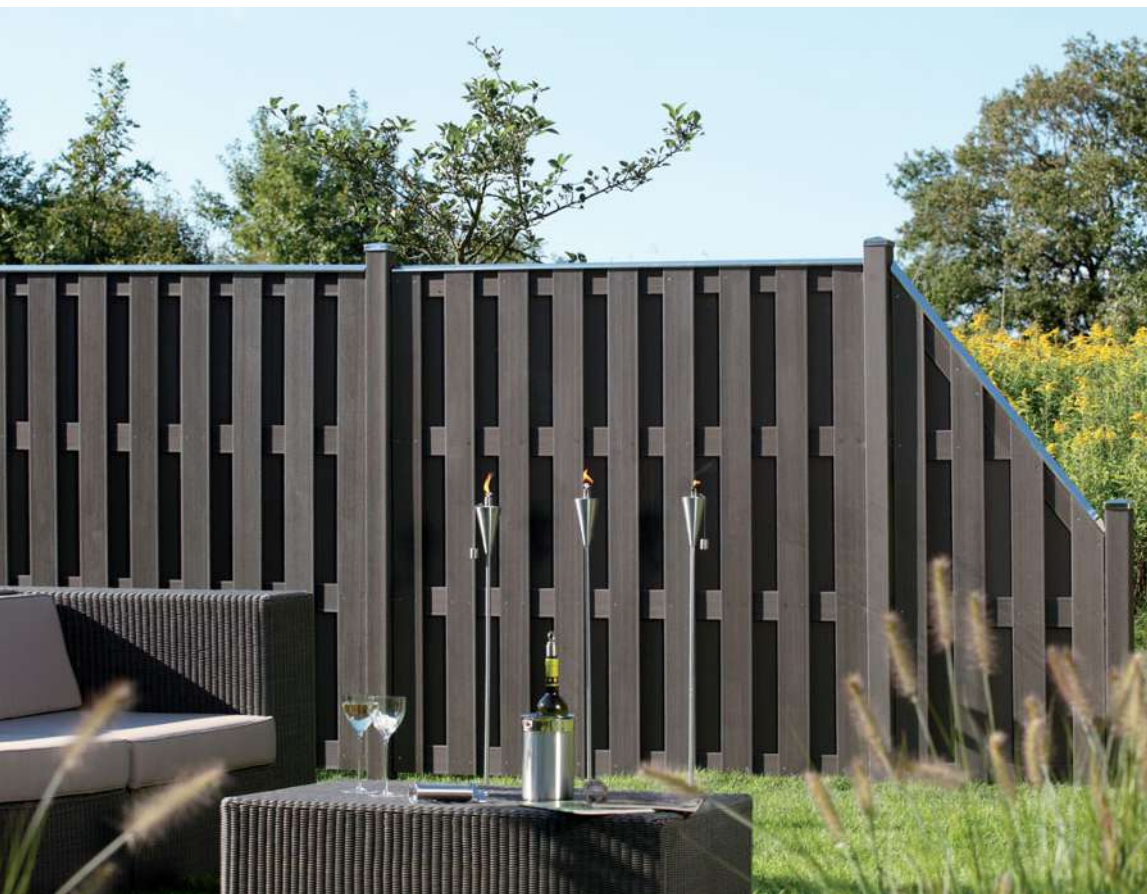

Zubehör

Konstruktiver
 Materialschutz



Alu-Aufsatzleiste

3,5 x 180 cm 2115 **30,95**

MS Polymer-Kleber

310 ml 1398 **15,95**

Die Alu-Aufsatzleiste mit MS Polymer-Kleber (Metall auf Kunststoff) befestigen.



inkl. Schrauben

Edelstahl-Elementhalter, 8er-Set

extra starke Ausführung 2096 **22,95**

Edelstahl-Pfostenkappe 90

für WPC-Pfosten 1602 **12,95**

Befestigung mit Edelstahlschrauben.

verzinkter
 Stahl

Träger WPC-Pfosten

zum Aufschrauben 2098 **27,95**

zum Einbetonieren 2097 **27,95**





JUMBO WPC Alu-Design mit Profilen und Alu-Querriegel in Grau. WPC-Pfosten in Grau und Alu-Aufsatzleiste als Zubehör.

JUMBO WPC Alu-Design

Streichfreier Sichtschutz im klassischen Lamellendesign. Die farbigen Kunststoff-Anteile im WPC-Gemisch ergeben in Kombination mit den Naturfasern Farbnuancen, die die Zaun-Elemente lebendiger erscheinen lassen als reine Kunststoff-Zäune. Querriegel aus Aluminium geben der Serie einen besonders eleganten Ausdruck. Wählen Sie das Zubehör der Serie JUMBO WPC, Seite 41.



Konstruktiver Materialschutz:

Wir empfehlen die Alu-Aufsatzleiste als Schutz vor stehender Nässe (Seite 41).

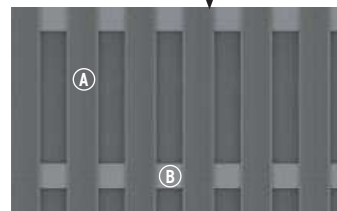

Material: WPC

Profil (A): 10 x 115 mm

Aluminium-Querriegel (B): 15 x 90 mm

Verschraubung: Edelstahl

Tor: mit farbigem Stahlrahmen

Pfosten: Wählen Sie die soliden WPC Zaunpfosten (Seite 40) oder die stabilen Metallpfosten, Seite 46.

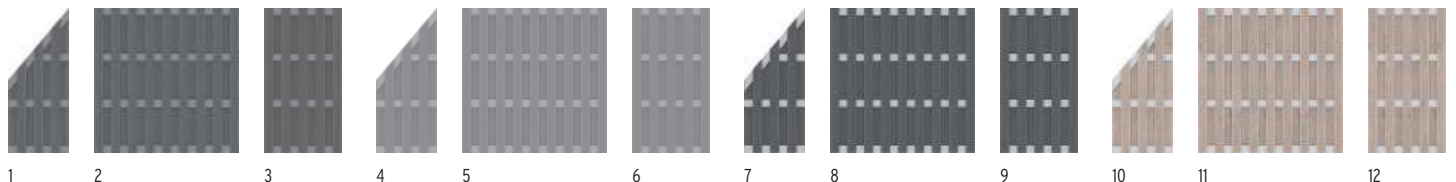

Profile: Anthrazit, Alu-Querriegel: Anthrazit

1. 74 x 179/90 ¹	2882	175,-
2. 179 x 179	2880	249,-
3. 95 x 179	2881	159,-

Profile: Grau, Alu-Querriegel: Grau

4. 74 x 179/90 ¹	2886	175,-
5. 179 x 179	2884	249,-
6. 95 x 179	2885	159,-

Profile: Anthrazit, Alu-Querriegel: Silber

7. 74 x 179/90 ¹	2079	175,-
8. 179 x 179	2078	249,-
9. 95 x 179	2127	159,-

Profile: Sand, Alu-Querriegel: Silber

10. 74 x 179/90 ¹	2016	175,-
11. 179 x 179	2015	249,-
12. 95 x 179	2017	159,-

¹ Der Lamellenverlauf von Vorder- und Rückseite ist konstruktionsbedingt nicht symmetrisch.

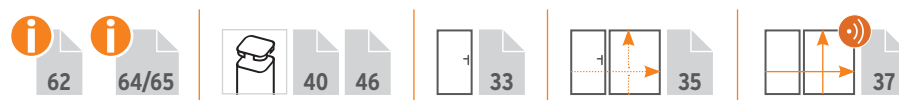



3D-Zaunplaner
Aufbau-Video
Montageanleitung



JUMBO WPC Alu-Design Anthrazit/Alu mit WPC-Pfosten in Anthrazit und Alu-Aufsatzleiste als Zubehör.

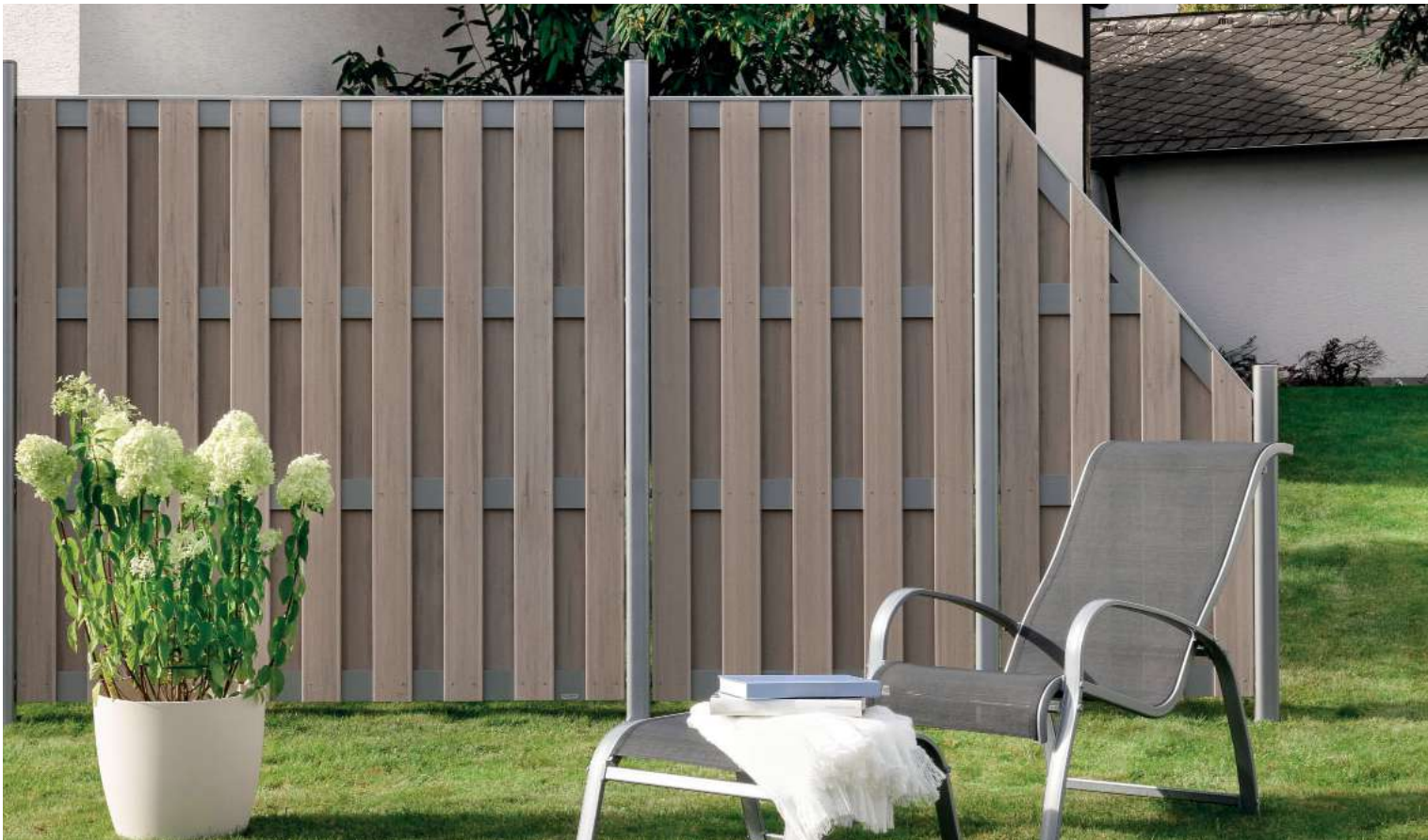

JUMBO WPC Alu-Design Sand/Alu mit Metallpfosten in Silber.



3D-Zaunplaner

Aufbau-Video

Montageanleitung



DESIGN WPC ALU in Sand mit Metallpfosten in Silber, Seite 46. Tor DIN links, Seite 33.



Design WPC ALU in Anthrazit mit Tor DIN R (DIN L montiert) mit Metallpfosten in Silber, Seite 46.

DESIGN WPC ALU

Die Elemente bestehen aus 20 mm starken WPC Profilen mit Nut und Feder, die in einem markanten Aluminium-Rahmen eingefasst sind. Der Rahmen ist im Farbton Silber pulverbeschichtet. Das Gewicht von über 50 kg für das große Zaunelement unterstreicht die hohe Materialstärke und Stabilität.

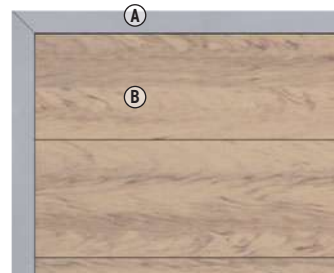

Material: WPC
Rahmen (A): 66 x 40 mm, Aluminium, pulverbeschichtet in Silber
Profil (B): 20 x 295 mm, mit Nut und Feder

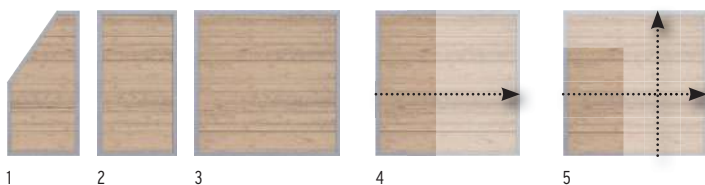

Zäune		Sand
1. 90 x 180/90	2446	259,-
2. 90 x 180	2441	249,-
3. 180 x 180	2440	349,-

Zäune auf Maß		Sand
4. B: 40-179, H: 180	2444	399,-
5. B: 40-179, H: 30-179	2445	469,-

Lieferzeit für Maßelemente: 5-8 Wochen

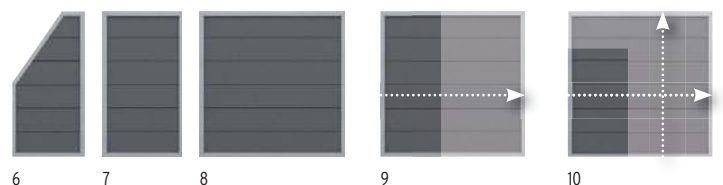

Zäune		Anthrazit
6. 90 x 180/90	2135	249,-
7. 90 x 180	2221	239,-
8. 180 x 180	2220	319,-

Zäune auf Maß		Anthrazit
9. B: 40-179, H: 180	2290	399,-
10. B: 40-179, H: 30-179	2291	469,-

Lieferzeit für Maßelemente: 5-8 Wochen

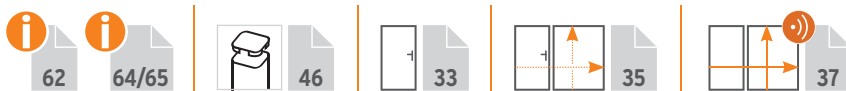



3D-Zaunplaner

Aufbau-Video

Montageanleitung

SQUADRA im Farbton Anthrazit mit silberfarbenen Metallpfosten, Seite 46.



SQUADRA im Farbton Silber mit gleichfarbenen Metallpfosten, Seite 46.



Von der streichfreien und pflegeleichten Zaunserie SQUADRA erhalten Sie auch Vorgartenzaun-Elemente (Seite 58).

SQUADRA

SQUADRA vereint die modernen Möglichkeiten, neue und streichfreie Materialien für den Außenbereich zu nutzen, mit klassisch-zeitlosem Design. Die hochwertigen Aluminium-Profile, pulverbeschichtet in Anthrazit und Silber, sind kopfseitig mit Abdeckkappen aus gleichfarbigem Kunststoff versehen.

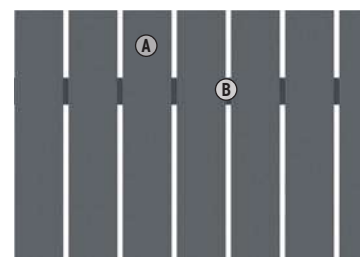

Material: Aluminium, pulverbeschichtet
Profile (A): 10 x 90 mm, edelstahlgelietet
Riegel (B): 18 x 80 mm

Allgemeiner Hinweis: Optisch weicht der Farbeindruck der Zäune und Pfosten durch unterschiedliche Grundmaterialien leicht voneinander ab, was aber im Gesamteindruck keinen „optischen Mangel“ darstellt.

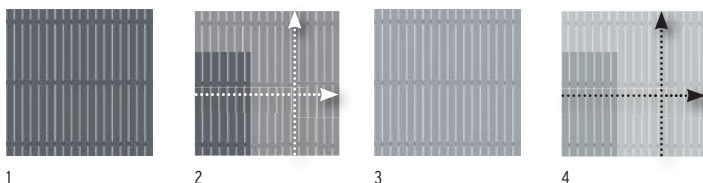

Zaun	Anthrazit	Zaun	Silber
1. 180 x 180	2425 389,-	3. 180 x 180	2420 389,-
Zaun auf Maß¹	Anthrazit	Zaun auf Maß¹	Silber
2. B: 20-200, H: 91-200	2426 579,-	4. B: 20-200, H: 91-200	2421 579,-

¹ Breitenraster durch 10 cm teilbar. Lieferzeit für Maßelemente: 5-8 Wochen



SQUADRA (Rückansicht) im Farbton Anthrazit.





SQUADRA im Farbton Anthrazit mit silberfarbenen Metallpfosten, inkl. Kappen.



Metallpfosten und Zubehör

Die Metallpfosten mit abgerundeten Kanten sind extra stabil und universell einsetzbar. Nicht als Torpfosten verwendbar!

**Torzubehör Seite 38,
Torpfosten Seite 39**

Metallpfosten zum Einbetonieren, 7 x 7

Die günstigste und stabile Methode.

für Zaunhöhen 179/180		für Zaunhöhen 85/90/95	
Serien: JUMBO WPC/ALU-Design, SQUADRA, DESIGN WPC ALU		Serien: JUMBO WPC/ALU-Design, SQUADRA, DESIGN WPC ALU, RAJA WPC, RAJA WPC ALU XL,	
Anthrazit L: 240 1590 89,90	Anthrazit L: 240 1589 89,90	Anthrazit L: 150 1586 64,90	Anthrazit L: 150 1585 64,90
Silber L: 240 1589 89,90	Silber L: 240 1589 89,90	Silber L: 150 1585 64,90	Silber L: 150 1585 64,90
Anthrazit L: 298 ¹ 4406 115,-			
Silber L: 298 ¹ 4405 115,-			

¹ als Problemlöser, z. B. bei Hanglagen oder stufigen Zaunanlagen

Metallpfosten zum Aufschrauben, 7 x 7

Die schnelle und flexible Methode.

für Zaunhöhen 179/180		für Zaunhöhen 85/90/95	
Serien: JUMBO WPC/ALU-Design, SQUADRA, DESIGN WPC ALU		Serien: JUMBO WPC/ALU-Design, SQUADRA, DESIGN WPC ALU, RAJA WPC, RAJA WPC ALU XL,	
Anthrazit L: 195 ² 1592 89,90	Anthrazit L: 195 ² 1594 89,90	Anthrazit L: 105 ² 1591 64,90	Anthrazit L: 105 ² 1593 64,90
Silber L: 195 ² 1594 89,90	Silber L: 195 ² 1594 89,90	Silber L: 105 ² 1593 64,90	Silber L: 105 ² 1593 64,90

² inkl. angeschweißtem Aufschraubträger für vier Schrauben bzw. für Verbundanker (Art.-Nr. 1272)



Metallpfosten inkl. Pfostenkappen aus Kunststoff

Edelstahl-Elementhalter



- 8er-Set** für JUMBO WPC/Alu-Design 2096 **22,95**
- 6er-Set** für SQUADRA (H. 180) 0725 **19,95**
- 4er-Set** für SQUADRA (H. 90), RAJA WPC, RAJA WPC ALU XL 4225 **12,95**





Verbundanker-Set für zwei Aufschraubpfosten

Acht Gewindestangen, Stahl, verzinkt, Muttern, U-Scheiben, Abdeckkappen und Montagemörtel für zwei Metallpfosten oder zwei Pfostenträger zum Aufschrauben



Mauer-Montageadapter für Aufschraubanker

Montageadapter und Eck-Montageadapter aus verzinktem Stahl, Stärke: 10 mm, inkl. vier Schrauben 10x20 mm mit Abdeckkappen und U-Scheiben

Montageadapter
160 x 160 x 80 mm
2007 **31,95**



Eck-Montageadapter
180 x 160 mm, für die Eckpfosten-Montage
0603 **27,95**

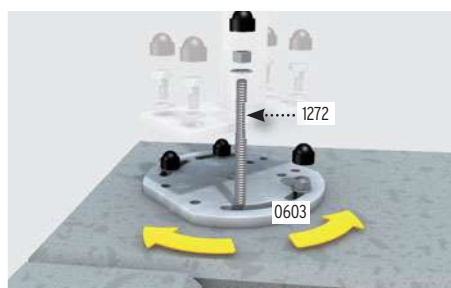

Gabionen-Zaun-Adapter Set für Zäune an Gabionen



Für die Montage von Zäunen an Gabionen. Geeignet für die Gabionen-Standard-Maschenweite von 5 cm. Set enthält 1 Montageleiste mit Abdeckkappe (1) und Verbindern mit Befestigungsmaterial (2). Für alle TraumGarten Zaunsysteme geeignet.



Länge: 105	Verbinder: 3 Stück	0600 26,95
Länge: 192,5	Verbinder: 4 Stück	0601 36,95

Pfosten-Eckmontageadapter für U-Profile am Metallpfosten

Der Adapter dient zur Aufnahme der U-Profile und der U-Klemmprofile am Metallpfosten. Er ermöglicht eine Zaunmontage mit z. B. Glasfeldern in einem Winkel von 45°-135°.

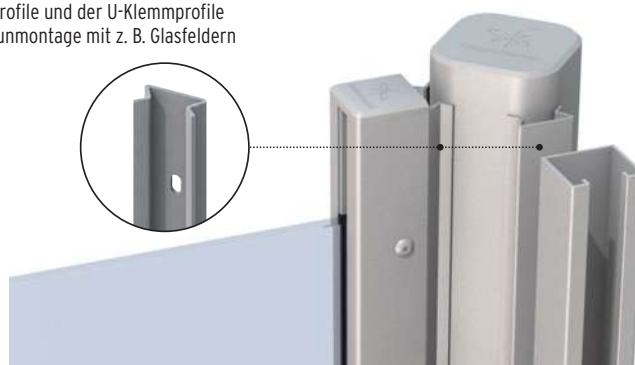

Länge: 105		
Anthrazit	2872	18,95
Silber	2870	18,95
Weiß	2874	18,95

Länge: 192,5		
Anthrazit	2873	30,95
Silber	2871	30,95
Weiß	2875	30,95





WEAVE Gray mit Aluminium-Hohlpfosten in Bronze.
Das Geflecht ist breiter als bei den Farben Mocca und Anthrazit



WEAVE in Mocca mit Aluminium-Hohlpfosten in Bronze.



WEAVE in Anthrazit mit Aluminium-Hohlpfosten in Silber.

WEAVE

WEAVE Sichtschutz ergänzt perfekt alle modernen Geflecht-Gartenmöbel. Ein verdeckter Aluminium-Rahmen mit Querverstrebungen ist mit zwei Webschichten ummantelt (zwei identisch schöne Sichtseiten). WEAVE ist vollkommen blickdicht. Das Poly-Rattan-Geflecht ist wetterfest, frostbeständig und einfach in der Pflege - Verunreinigungen sind leicht abzuwaschen!



Bespannung (A):
Poly-Rattan-Geflecht
Rahmen (B):
Aluminium, verdeckt

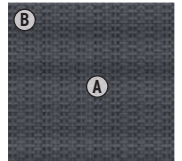

Geflechtbreite:
28 mm

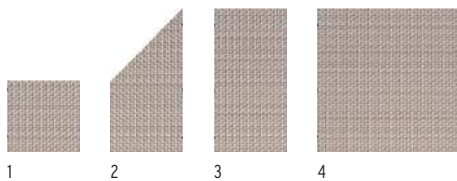

Zäune	Gray	Aluminium-Hohlpfosten	Bronze
1. 88 x 88	4412 199,-	6 x 6, Länge: 150	2040 89,90
2. 88 x 178/88	4413 299,-	6 x 6, Länge: 240	2041 109,-
3. 88 x 178	4411 299,-	Träger für Aluminium-Hohlpfosten	2043 24,95
4. 178 x 178	4410 449,-		

Geflechtbreite:
10 mm

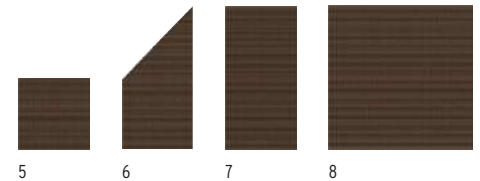
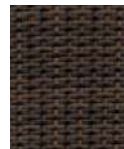

Zäune	Mocca	Aluminium-Hohlpfosten	Bronze
5. 88 x 88	2012 199,-	6 x 6, Länge: 150	2040 89,90
6. 88 x 178/88	2013 299,-	6 x 6, Länge: 240	2041 109,-
7. 88 x 178	2011 299,-	Träger für Aluminium-Hohlpfosten	2043 24,95
8. 178 x 178	2010 449,-		

Geflechtbreite:
10 mm

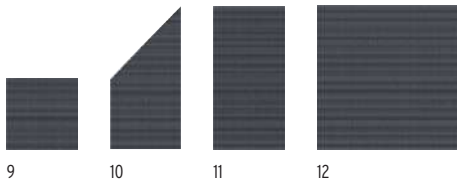

Zäune	Anthrazit	Aluminium-Hohlpfosten	Silber
9. 88 x 88	2022 199,-	6 x 6, Länge: 150	1994 89,90
10. 88 x 178/88	2023 299,-	6 x 6, Länge: 240	1995 109,-
11. 88 x 178	2021 299,-	Träger für Aluminium-Hohlpfosten	2043 24,95
12. 178 x 178	2020 449,-		

Zubehör

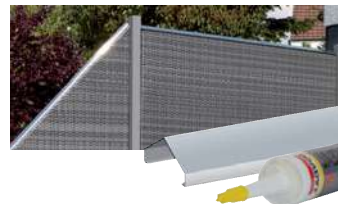

Designaufsatz-Alu L: 180 2042 **30,95**
MS Polymer-Kleber 310 ml 1398 **15,95**

Der Designaufsatz-Alu veredelt die Optik und schützt das Material vor stehender Nässe. Mit MS Polymer-Kleber (1398) befestigen.



Montage: Elemente nur einhängen - das spart Montagezeit und die Elementhalter.
Bodenbefestigung: Pfosten direkt ins Erdreich einbetonieren oder kürzen und mit dem Träger (2043) und dem Verbundanker-Set (1272, Seite 47) auf einem Fundament aufdübeln.



3D-Zaunplaner

Aufbau-Video

Montageanleitung



WEAVE LÜX Anthrazit mit Aluminium-Hohlpfosten in Silber.

WEAVE LÜX

WEAVE LÜX begleitet alle Textilien-Gartenmöbel. Der Farbton „Bronze“ passt sich hervorragend allen Brauntönen und Holz an, das klassische „Anthrazit“ ist ideal für Terrassen in Granit-, Weiß- und Grautönen. Der nicht sichtbare, innere Zusatzrahmen ist ebenfalls mit zwei Webschichten ummantelt und sorgt für eine beidseitig exklusive Optik.



Bespannung (A):

Textilien

Rahmen (B):

Aluminium

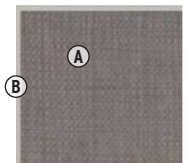

Oberflächenstruktur



1 2 3 4

Zäune	Anthrazit	Aluminium-Hohlpfosten	Silber
1. 88 x 88	1992	6 x 6, Länge: 150	1994 89,90
2. 88 x 178/88	1993	6 x 6, Länge: 240	1995 109,-
3. 88 x 178	1991	Träger für Aluminium-Hohlpfosten	2043 24,95
4. 178 x 178	1990		449,-

Oberflächenstruktur



5 6 7 8

Zäune	Bronze	Aluminium-Hohlpfosten	Bronze
4. 88 x 88	2027	6 x 6, Länge: 150	2040 89,90
5. 88 x 178/88	2028	6 x 6, Länge: 240	2041 109,-
6. 88 x 178	2026	Träger für Aluminium-Hohlpfosten	2043 24,95
8. 178 x 178	2025		449,-



Einhängen - fertig:
WEAVE LÜX ist mit einer justierbaren Pfostenaufhängung versehen.



Design-Rahmen:
der umlaufende, stabile Alu-Rahmen unterstreicht den exklusiven Look.



Bodenbefestigung:
Pfosten direkt ins Erdreich einbetonieren oder kürzen und mit dem Träger (2043) und dem Verbundanker-Set (1272, Seite 47) auf einem Fundament aufdübeln.



LONGLIFE ZAUNSYSTEME

Aus hochwertigem Fenster-Kunststoff.

Vorteile, die sich rechnen!



Fenster-Kunststoff

Über 60 Jahre werkeigene Erfahrung stecken in dem erprobten und optimierten Basismaterial.



Pfosten-Stabilität

Alle Pfosten mit innenliegendem, achteckigem und verzinktem Stahlkern.



Absolut streichfrei

Keine zusätzlichen Kosten für Anstriche, Farben, Riss Reparaturen etc.



Leichte Reinigung

Verunreinigungen abwaschen oder mit dem Gartenschlauch abspritzen.



Farbgarantie

Farbgarantie nach ISO 105-A02, Farbveränderungen gemäß Graumaßstab mit Farbveränderungen größer 2.



LONGLIFE ROMO

ROMO Elemente sind absolut blickdicht und im klassischen Holzzaun-Design gehalten. Wählen Sie aus 12 Elementen und dem Tor.



Material: hochwertiger Fenster-Kunststoff
Lamellen (A): 6 x 82 mm, mit Dekorfase
Rahmen (B): 40 x 50 mm
Gitter (C): Leisten 5 x 30 mm, Maschenweite ca. 40 x 40 mm

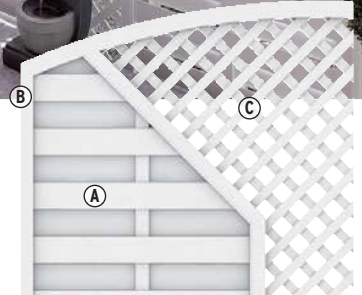

Höhe: 180 cm



Zäune	Weiße	Weiße
1. 90 x 180/90 ¹	1123	249,-
2. 90 x 180	0758	199,-
3. 120 x 180	0757	239,-
4. 180 x 180	0756	249,-
5. 180 x 180(196)	0750	299,-

Zäune	Weiße	Weiße
6. 120 x 180(196)	0751	279,-
7. 180 x 180(196)	1139	399,-
Tor²		
8. 98 x 180	0787	729,-

Gitter	Weiße	Weiße
9. 60 x 180	0765	129,-
10. 40 x 180(200)	0870	145,-
11. 40 x 180	0863	119,-
12. 90 x 180	1826	179,-
13. 90 x 180/90	1828	179,-

Pfosten	Weiße	Weiße
8 x 8, Länge: 105	0768	39,95
8 x 8, Länge: 150	0742	52,90
8 x 8, Länge: 195	0770	59,90
8 x 8, Länge: 240	0771	69,90
Pfosten-Profil, L: 195	0772	4,99
Zubehör	Weiße	
Pfostenkappe 80	0773	6,49
Kugel-Pfostenkappe 80	1122	18,95
Elementhalter	0779	9,99

¹ Der Lamellenverlauf von Vorder- und Rückseite ist konstruktionsbedingt nicht symmetrisch.

² Tor inkl. Beschlag und Einsteckschloss, zzgl. Drücker

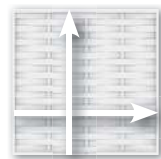

Selbstbau-Element	Weiße	Weiße
14. 180 x 180	1125	239,-



Elemente auf Maß

Online-Planer
www.traumgarten.de

Zäune auf Maß	Weiße	Weiße
15. B: 65-89, H: 180	1866	299,-
B: 91-179, H: 180	1866	359,-

Mit dem ROMO Selbstbau-Element schließen Sie Lücken in Ihrer Zaunanlage. Diesen Zaun können Sie in Höhe und Breite kürzen. Bitte Kleber (0783) 1x mitbestellen.

Bodenbefestigung, Torpfosten und weiteres Zubehör, Seiten 56-57.

Wir empfehlen zur Planung Ihrer Zaunanlage die LONGLIFE Montageanleitung anzusehen - kostenlos vorab im Internet: www.traumgarten.de



LOGLIFE RIVA, Weiß

Alle RIVA Elemente sind aus hochwertigem Fenster-Kunststoff gefertigt. Sie sind absolut blickdicht und überzeugen mit besonders starken Profilen und dem breiten Rahmen.

Material: hochwertiger Fenster-Kunststoff, mit Querverstärkungen
Profile (A): 24,5 x 125,3 mm, verschweißt
Rahmen (B): 68 x 48 mm, verschweißt

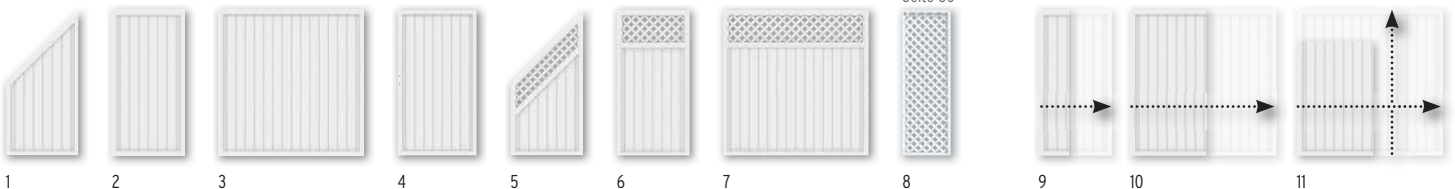

Zäune			Zäune mit Gitter			Pfosten			Zäune auf Maß ³		
	1806	259,-		1820	359,-		0768	39,95		1867	359,-
1. 90 x 180/90	1806	259,-	5. 90 x 180/90	1820	359,-	8 x 8, Länge: 105	0768	39,95	9. B: 40-89, H: 180	1867	359,-
2. 90 x 180 ¹	1805	259,-	6. 90 x 180	1819	359,-	8 x 8, Länge: 150	0742	52,90	10. B: 91-180, H: 180	1867	479,-
3. 180 x 180 ¹	1804	349,-	7. 180 x 180	1818	439,-	8 x 8, Länge: 195	0770	59,90	11. B: 40-180, H: 40-180	1867	599,-
Tor²			Gitter			8 x 8, Länge: 240	0771	69,90			
4. 98 x 180	1807	729,-	8. 60 x 180	0765	129,-	Pfosten-Profil, L: 195	0772	4,99			

¹ Auch mit waagerechten Profilen einbaubar, um 90° gedreht. Bitte zusätzliche Wasserabläufächer bohren!

² Tor inkl. Beschlag und Einsteckschloss, zzgl. Drücker

³ Nur geschlossene Elemente. Lieferzeit: ca. 5-8 Wochen

Bodenbefestigung, Torpfosten und weiteres Zubehör, Seiten 56-57.

LOGLIFE RIVA



10 **JAHRE**
GARANTIE

LOGLIFE RIVA, Polareiche

Die Elemente sind mit einer licht- und wetterbeständigen Folien-Ummantelung in besonders hochwertiger Qualität versehen - bekannt aus dem modernen Fensterbau.

i
66

Material/Profile/Rahmen:

wie RIVA Weiß, Seite 51

Folien-Ummantelung:

Die Folierung erfolgt in einem industriellen Prozess. Dabei geht die Folienbeschichtung mit den Kunststoff-Profilen eine dauerhafte Verbindung ein und bleibt über viele Jahre farbecht.



Elemente auf Maß



Online-Planer
www.traumgarten.de

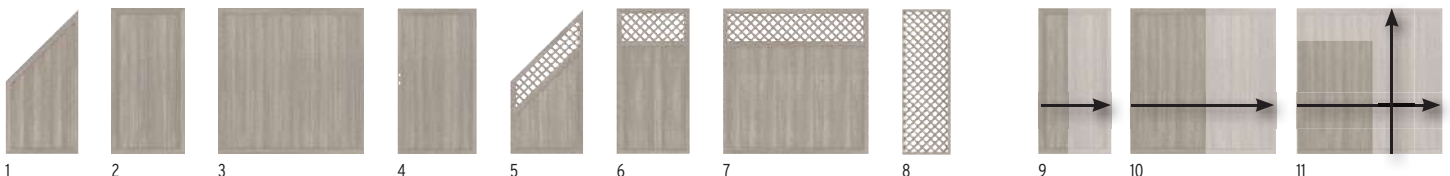

Zäune		Polareiche		Zäune mit Gitter		Polareiche		Pfosten		Polareiche		Zäune auf Maß ³		Polareiche	
1.	90 x 180/90	2449	479,-	5.	90 x 180/90	2452	579,-	8 x 8, Länge: 105	2455	82,90	9.	B: 40-89, H: 180	1867	579,-	
2.	90 x 180 ¹	2448	479,-	6.	90 x 180	2451	579,-	8 x 8, Länge: 150	4387	94,90	10.	B: 91-180, H: 180	1867	629,-	
3.	180 x 180 ¹	2447	599,-	7.	180 x 180	2450	699,-	8 x 8, Länge: 195	2456	109,-	11.	B: 40-180, H: 40-180	1867	729,-	
Tor²				Gitter				8 x 8, Länge: 240		2457	119,-				
4.	98 x 180	2453	829,-	8.	60 x 180	2454	359,-	Zubehör							
								Pfostenkappe 80, Edelstahl	1581	9,49					
								Elementhalter, Edelstahl	1860	9,99					

¹ Auch mit waagerechten Profilen einbaubar, um 90° gedreht. Bitte zusätzliche Wasserabläufer bohren!

² Tor inkl. Beschlag und Einsteckschloss, zzgl. Drücker

³ Nur geschlossene Elemente.
Lieferzeit: ca. 5-8 Wochen

Bodenbefestigung, Torpfosten und weiteres Zubehör, Seiten 56-57.

Wir empfehlen zur Planung Ihrer Zaunanlage die **LOGLIFE Montageanleitung** anzusehen - kostenlos vorab im Internet: www.traumgarten.de



10 JAHRE GARANTIE **56**

LONGLIFE RIVA, Nussbaum

Die Elemente sind mit einer licht- und wetterbeständigen Folien-Ummantelung in besonders hochwertiger Qualität versehen - bekannt aus dem modernen Fensterbau.

i 66

Material/Profile/Rahmen:

wie RIVA Weiß, Seite 51

Folien-Ummantelung:

Die Folierung erfolgt in einem industriellen Prozess. Dabei geht die Folienbeschichtung mit den Kunststoff-Profilen eine dauerhafte Verbindung ein und bleibt über viele Jahre farbecht.



Elemente auf Maß

Online-Planer
 www.traumgarten.de

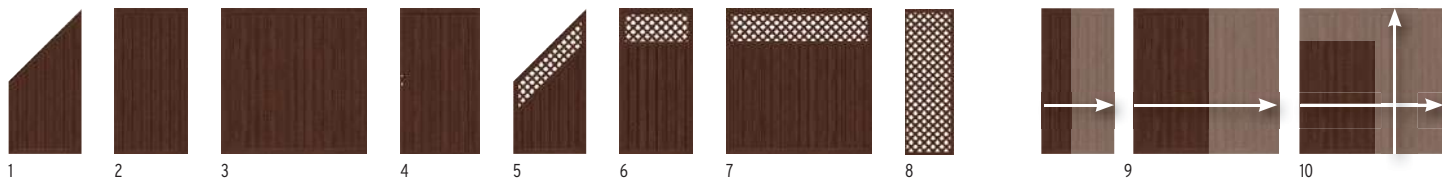

Zäune		Nussbaum	Zäune mit Gitter		Nussbaum	Pfosten		Nussbaum	Zäune auf Maß ³		Nussbaum			
1.	90 x 180/90	4562	479,-	5.	90 x 180/90	4566	579,-	8 x 8, Länge: 105	4567	82,90	9.	B: 40-89, H: 180	1867	579,-
2.	90 x 180 ¹	4561	479,-	6.	90 x 180	4565	579,-	8 x 8, Länge: 150	4568	94,90	10.	B: 91-180, H: 180	1867	629,-
3.	180 x 180 ¹	4560	599,-	7.	180 x 180	4564	699,-	8 x 8, Länge: 195	4569	109,-	11.	B: 40-180, H: 40-180	1867	729,-
Tor²				Gitter				8 x 8, Länge: 240	4570	119,-				
4.	98 x 180	4559	829,-	8.	60 x 180	4563	359,-	Zubehör						
								Pfostenkappe 80, Edelstahl	1581	9,49				
								Elementhalter, Edelstahl	1860	9,99				

¹ Auch mit waagerechten Profilen einbaubar, um 90° gedreht. Bitte zusätzliche Wasserabläufächer bohren!

² Tor inkl. Beschlag und Einsteckschloss, zzgl. Drücker

³ Nur geschlossene Elemente.
 Lieferzeit: ca. 5-8 Wochen

Bodenbefestigung, Torpfosten und weiteres Zubehör, Seiten 56-57.

LOGLIFE CLEO



LOGLIFE CLEO

LOGLIFE CLEO aus hochwertigem Fenster-Kunststoff überzeugt durch geradliniges Design und hohe Stabilität. Alle Elemente inkl. Aufsatzleiste aus Kunststoff. Montieren Sie die CLEO Tore mit den Torpfosten 2er-Sets, Seite 56.



Material: hochwertiger Fenster-Kunststoff
Profil (A): 28,5 x 82,5 mm
Holme (B): 40 x 50 mm
Torrahmen: 48 x 68 mm

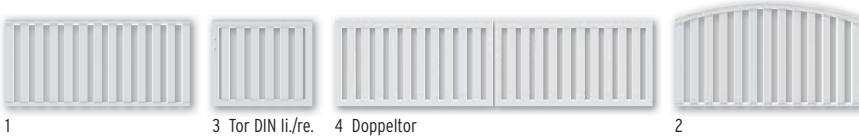

Zäune	Weiβ	Pfosten	Weiβ
1. 180 x 85	1840 149,-	8 x 8, Länge: 105	0768 39,95
2. 180 x 85(102)	1841 159,-	8 x 8, Länge: 150	0742 52,90
Tor¹	Weiβ	Pfosten-Profil, L: 195	0772 4,99
3. 98 x 85	1843 449,-	Zubehör	Weiβ
Doppeltor¹	Weiβ	Pfostenkappe 80	0773 6,49
4. 310 x 85	1845 1.129,-	Elementhalter, 4er-Set	
		Edelstahl, Weiβ beschichtet	1842 28,95
		Edelstahl	1859 28,95

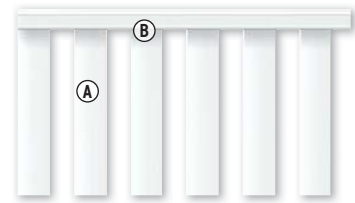

Bodenbefestigung, Torpfosten und weiteres Zubehör, Seiten 56-57.

¹Tore inkl. Beschlagsatz und Einsteckschloss. Der Beschlagsatz besteht aus den Anschlagbändern, dem Schließblech, dem Anschlagwinkel und den hierfür notwendigen Befestigungsmaterialien. Torpfosten-Sets Seite 56. Drückergarnituren und Profilylinder Seite 57.



Wir empfehlen zur Planung Ihrer Zaunanlage die LOGLIFE Montageanleitung anzusehen - kostenlos vorab im Internet: www.traumgarten.de

LOGLIFE CARA / CARA XL



LOGLIFE CARA XL in 90 cm Höhe.

LOGLIFE CARA in 70 cm Höhe.

10 **JAHRE**
GARANTIE

56

LOGLIFE CARA

LOGLIFE CARA - den bewährten Klassiker aus dauerhaftem Fenster-Kunststoff - erhalten Sie in 90 cm Höhe als CARA XL und in 70 cm Höhe. Die stabilen Tore mit Stahlrahmen eignen sich auch gut als freistehende Toranlagen in Kombination mit Hecken, Sträuchern etc.

i
66

Material: hochwertiger Fenster-Kunststoff
Profil (A): 28 x 82 mm
Riegel (B): 35 x 82 mm

Material: hochwertiger Fenster-Kunststoff
Profil (A): 28 x 82 mm
Riegel (B): 35 x 82 mm

LOGLIFE CARA XL Höhe: 90 cm



Zäune	Weiß	Tor, gerade ¹	Weiß	Pfosten	Weiß
1. 180 x 90	4580	3. 98 x 90, DIN rechts	4582	8 x 8, Länge: 105	0768 39,95
2. 180 x 90(100)	4581	98 x 90, DIN links	4583	8 x 8, Länge: 150	0742 52,90
Profilaufsätze für Zäune und Tore		Doppeltor, gerade¹	Weiß	Pfosten-Profil, L: 195	0772 4,99
Pyramide-Aufsatz, 11er-Set	1107	4. 310 x 90	4584		
Dom-Aufsatz, 11er-Set	1106	Doppeltor, rund¹	Weiß		
Kleber, 125 ml-Tube	0783	5. 310 x 90(100)	4585		

Profilaufsätze mit Kleber (0783) befestigen

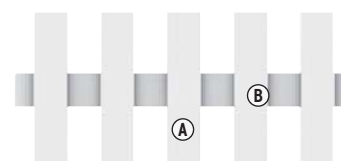

Zubehör für CARA und CARA XL

Pfostenkappe 80	0773	6,49
Kugel-Pfostenkappe 80	1122	18,95
Elementhalter 4er-Set	1121	28,95

DO IT YOURSELF

Mit dem Zaunprofil und dem Zaunriegel bauen Sie Maßelemente (ideal auch für Zaunreparaturen).

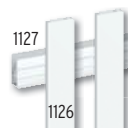

Zaunprofil	Weiß
2,8 x 8,2 Länge: 180	1126 13,95
Zaunriegel	Weiss
3,5 x 8,2 Länge: 180	1127 17,95

LOGLIFE CARA Höhe: 70 cm



Zäune	Weiß	Tor, rund ¹	Weiß	Pfosten	Weiß
1. 180 x 70	1100	4. 98 x 70(80) DIN rechts	1110	8 x 8, Länge: 85	1120 33,95
2. 180 x 70(80) rund	1101	98 x 70(80) DIN links	1113	8 x 8, Länge: 105	0768 39,95
3. 180 x 70(61) schwung	1102	Tor, gerade¹	Weiß	8 x 8, Länge: 150	0742 52,90
Profilaufsätze für Zäune und Tore		5. 98 x 70 DIN rechts	1108	Pfosten-Profil, L: 195	0772 4,99
Pyramide-Aufsatz, 11er-Set	1107	98 x 70 DIN links	1109		
Dom-Aufsatz, 11er-Set	1106	Doppeltor¹	Weiß		
Kleber, 125 ml-Tube	0783	6. 310 x 70	1114		

Profilaufsätze mit Kleber (0783) befestigen

¹ Tore inkl. Beschlagsatz und Einsteckschloss. Der Beschlagsatz besteht aus den Anschlagbändern, dem Schließblech, dem Anschlagwinkel und den hierfür notwendigen Befestigungsmaterialien. Torpfosten-Sets Seite 56. Drückergarnituren und Profilylinder Seite 57.

Bodenbefestigung, Torpfosten und weiteres Zubehör, Seiten 56-57.



Profilaufsätze nicht vergessen!

Für die LONGLIFE CARA und CARA XL Zäune und Tore benötigen Sie zusätzlich die Profilaufsätze als oberen Profilaabschluss!

LONGLIFE Bodenbefestigung

Zaunpfosten

LONGLIFE Zaunpfosten sind aus hochwertigem Kunststoff gefertigt. Der Hohlraum im Inneren des Pfostens ist mit einer 8-eckigen Metallwelle verstärkt.

Pfosten 8 x 8, zum Einbetonieren
Die günstigste und stabile Methode.

für Zaunhöhe 180 Serien: RIVA, ROMO		für Zaunhöhen 90/85/70 Serien: RIVA, ROMO, CARA XL, CLEO, CARA	
Weiß	L: 240 0771 69,90	Weiß	L: 150 0742 52,90
Polareiche	L: 240 2457 119,-	Polareiche	L: 150 4387 94,90
Nussbaum	L: 240 4570 119,-	Nussbaum	L: 150 4568 94,90



Pfosten 8 x 8, zum Aufschrauben mit Pfostenträger (Art.-Nr. 0781)
Die schnelle und flexible Methode.

für Zaunhöhe 180 Serien: RIVA, ROMO		für Zaunhöhe 90/85 Serien: RIVA, ROMO, CARA XL, CLEO		für Zaunhöhe 70 Serie: CARA		Pfostenträger ² für LONGLIFE Zaunpfosten	
Weiß	L: 195 0770 59,90	Weiß	L: 105 ¹ 0768 39,95	Weiß	L: 85 1120 33,95	Stahl, verzinkt	0781 23,95
Polareiche	L: 195 2456 109,-	Polareiche	L: 105 2455 82,90			Bodenplatte: 8 x 16, Länge: ca. 50, Schraublöcher: Ø15 mm	
Nussbaum	L: 195 4569 109,-	Nussbaum	L: 105 4567 82,90				



Torpfosten 2er-Sets

Torpfosten 2er-Sets zum Einbetonieren

für Torhöhe 180 Serien: RIVA, ROMO		für Torhöhe 90 Serie: CARA XL		für Torhöhe 85 Serie: CLEO		für Torhöhe 70 Serie: CARA	
Für Einzeltor		Für Einzeltor		Für Einzeltor		Für Einzeltor	
Weiß	L: 255 0728 349,-	Weiß	L: 165 0726 279,-	Weiß	L: 160 0736 279,-	Weiß	L: 140 0733 279,-
Silber	L: 255 2099 349,-	Für Doppeltor		Für Doppeltor		Für Doppeltor	
Braun	L: 255 0716 349,-	Weiß	L: 165 0727 279,-	Weiß	L: 160 0737 279,-	Weiß	L: 140 0734 279,-

Torpfosten 2er-Sets zum Aufschrauben

für Torhöhe 180 Serien: RIVA, ROMO		für Torhöhe 90 Serie: CARA XL		für Torhöhe 85 Serie: CLEO		für Torhöhe 70 Serie: CARA	
Für Einzeltor		Für Einzeltor		Für Einzeltor		Für Einzeltor	
Weiß	L: 195 0609 399,-	Weiß	L: 105 0610 299,-	Weiß	L: 100 0735 299,-	Weiß	L: 85 0596 299,-
Silber	L: 195 0606 399,-						
Braun	L: 195 0599 399,-						

Zubehör



Verbundanker-Set (1272)
Acht Gewindestangen für zwei Pfostenträger oder Metallpfosten zum Aufdübeln und Montagemörtel
Verbundanker-Set 1272 **39,95**



Montageadapter und Eck-Montageadapter für Aufschraubanker
Informationen zu den Artikeln siehe Seite 49.

Montageadapter² 2007 **31,95**
Eck-Montageadapter² 0603 **27,95**

¹ Für CLEO auf Länge kürzen. Hinweise in der Montageanleitung beachten.

² Schrauben/Schwerlastdübel bzw. Klebedübel separat besorgen. Alternativ: Verbundanker-Set (1272).

LONGLIFE Zubehör



Designaufsatz Alu mit MS-Polymer-Kleber (1398) befestigen.



Kleber (0783) zur Befestigung der Aufsatzleisten und der Kunststoffkappen.



Der KYRILL Sturanker stabilisiert gegen starken Winddruck.

KYRILL Sturanker

Metall, verzinkt

1725 **25,95**

Alternativ wählen Sie die Sturm-/Windanker Plus, Seite 29.

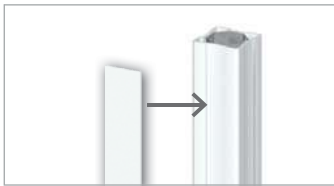

Pfosten-Profil

Weiß L: 195 0772 **4,99**

verdeckt die bei der Montage unter Umständen auftretenden Schraublöcher, an allen Seiten des Pfostens einklipsen, pro Pfosten zwei Profile, auf Länge kürzen

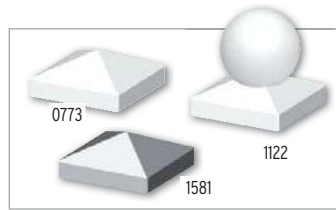

Pfostenkappe 80

Weiß, Kunststoff 0773 **6,49**
Edelstahl 1581 **9,49**

Kugel-Pfostenkappe 80

Weiß, Kunststoff 1122 **18,95**
Kleber, 125 ml, Tube 0783 **18,95**

Kunststoffkappen mit Kleber (0783) befestigen, Edelstahlkappe mit MS Polymer-Kleber (1398) befestigen



Aufsatzleiste (für RIVA und ROMO)

Weiß, gerade L: 120 0778 **21,95**
Weiß, gerade L: 180 0776 **23,95**
Weiß, rund L: 120 0775 **23,95**
Weiß, rund L: 180 0774 **27,95**
Kleber, 125 ml, Tube 0783 **18,95**

verhindert stehende Nässe auf den Elementen, mit Kleber (0783) befestigen



Designaufsatz-Alu

L: 180 1861 **30,95**
MS Polymer-Kleber
310 ml 1398 **15,95**

für alle geraden Elemente, aufstecken und mit MS Polymer-Kleber (1398) befestigen

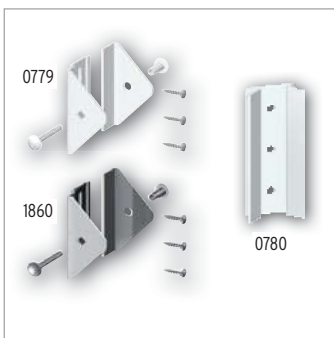

Edelstahl-Elementhalter für RIVA/ROMO

Weiß, pulverbeschichtet 0779 **9,99**
Edelstahl 1860 **9,99**

Bedarf: 4 pro Zaun in 90 cm Höhe, 5 pro Anschlusselement, 6 pro Zaun in 180 cm Höhe

Adapter - 45 Grad

Weiß 0780 **7,99**

für 45°-Ecken, Edelstahl, Weiß pulverbeschichtet, Bedarf: je Eckverbindung einen Adapter zusätzlich pro Elementhalter

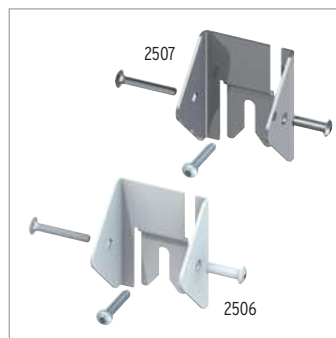

LONGLIFE Universalhalter, 3er-Set

Weiß, pulverbeschichtet 2506 **21,95**
Edelstahl 2507 **21,95**

Zur Befestigung von LONGLIFE Zäunen und Gittern am Metallpfosten (Seite 46). Universell einsetzbar.

Bedarf: 4 pro Zaun in 90 cm Höhe, 5 pro Anschlusselement, 6 pro Zaun in 180 cm Höhe

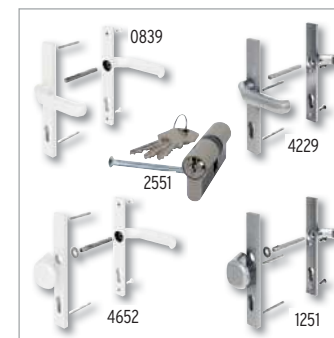

Alu-Drückergarnituren/Profilzylinder

Weiß¹ Klinke/Klinke 0839 **89,90**
Weiß¹ Klinke/Knauf² 4652 **89,90**
Edelstahloptik Klinke/Klinke 4229 **89,90**
Edelstahloptik Klinke/Knauf² 1251 **89,90**
Profil-Doppelzylinder 35/35 2551 **21,95**

¹ pulverbeschichtet

² Wechsel-Drückergarnitur



Beachten Sie bei der Planung den Platz für die Elementhalter. Planen Sie deshalb mit den Einbaubreiten: Zaunbreite + 3 mm auf jeder Seite.



3D-Zaunplaner

Aufbau-Video

Montageanleitung



SQUADRA im Farbton Silber mit Metallpfosten in Silber. Tore ab Seite 33, Torpfosten-Set Seite 39.

SQUADRA

SQUADRA vereint die modernen Möglichkeiten, neue und streichfreie Materialien für den Außenbereich zu nutzen, mit klassisch-zeitlosem Design. Die hochwertigen Aluminium-Profile, pulverbeschichtet in Silber und Anthrazit, sind kopfseitig mit Abdeckkappen aus gleichfarbigem Kunststoff versehen.

Material: Aluminium, pulverbeschichtet
Profil (A): 10 x 90 mm edelstahlgenietet
Riegel (B): 18 x 80 mm

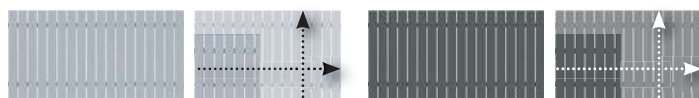
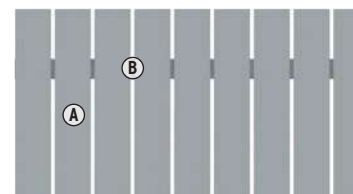

Zaun	Silber	Zaun	Anthrazit
1. 180 x 90	2422 259,-	3. 180 x 90	2427 259,-
Zaun auf Maß	Silber	Zaun auf Maß	Anthrazit
2. B: 20-200, H: 50-90 ¹	2423 449,-	4. B: 60-180, H: 90-100 ¹	2428 449,-

¹ Breitenraster in 10 cm-Schritten.
Lieferzeit für Maßelemente: 5-8 Wochen



Allgemeiner Hinweis: Optisch weicht der Farbeindruck der Zäune und Pfosten durch unterschiedliche Grundmaterialien leicht voneinander ab, was aber im Gesamteindruck keinen „optischen Mangel“ darstellt.



3D-Zaunplaner
 Aufbau-Video
 Montageanleitung



SYSTEM RHOMBUS im Farbton Anthrazit. Befestigung der Zaunprofile am Torpfosten mit SYSTEM U-Klemmprofil, Seite 31.

SYSTEM RHOMBUS

Zaunfeld-Sets bestehend aus 15 SYSTEM RHOMBUS Einzelprofilen inkl. Profilträgern. Die beschichteten und zusätzlich ausgeschäumten Aluminiumprofile weisen im Vergleich zu Echtholzprofilen eine höhere Stabilität auf und können sich kaum verziehen. RHOMBUS ist in Höhe/Breite variabel. Die Höhe variieren Sie durch die Profilanzahl, die Breite durch bauseitiges Ablängen. Profile: 60 x 20 mm, Stärke: 0,5 mm

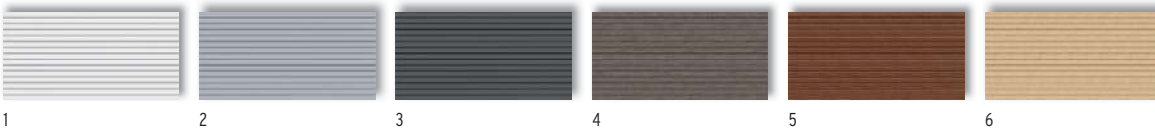

Zaun 180 x 90

1. Weiß	2953	189,-
2. Silber	2685	189,-
3. Anthrazit	2686	189,-

Zaun 180 x 90

4. Vintage Oak (Naturoptik)	2957	219,-
5. Bambus (Naturoptik)	2939	219,-
6. Lärche (Naturoptik)	2687	219,-

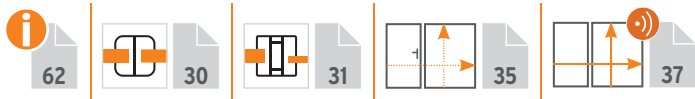

SYSTEM RHOMBUS in Anthrazit mit gleichfarbigen Klemmpfosten, Seite 31.



3D-Zaunplaner

Aufbau-Video

Montageanleitung



RAJA WPC

Profile und Querleisten sind aus kompaktem WPC. Den Elementen liegt eine Aufsatzleiste aus gebürstetem Aluminium zum konstruktiven Materialschutz bei. Zur Bodenbefestigung wählen Sie die Pfosten aus WPC mit Stahlkern oder alternativ, die schlanken Metallpfosten in Anthrazit oder Silber, Seite 46.

Material: WPC

Profile (A): 12 x 71 mm, doppelt

edelstahlverschraubt

Querleisten (B): 38 x 71 mm

Aufsatzleiste: Aluminium

gebürstet

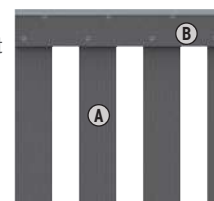

1

Zaun	Anthrazit
1. 149 x 85	2105 129,-
WPC Pfosten	Anthrazit
8 x 8, Länge: 100	2094 38,95



2

Zaun	Braun
2. 149 x 85	2628 129,-
WPC Pfosten	Braun
8 x 8, Länge: 100	1294 38,95



RAJA WPC Zaunzubehör



Konstruktiver Materialschutz

MS Polymer-Kleber

310 ml	1398	15,95
--------	------	--------------

Die den Elementen beiliegende Alu-Aufsatzleiste mit MS Polymer-Kleber (Metall auf Kunststoff) befestigen.



inkl. Schrauben

Edelstahl-Elementhalter, 4er-Set

extra starke Ausführung	4225	12,95
-------------------------	------	--------------

Edelstahl-Pfostenkappe 90

für WPC-Pfosten	1602	12,95
-----------------	------	--------------

Befestigung der Pfostenkappe mit Edelstahlschrauben.



verzinkter Stahl

Träger WPC-Pfosten

zum Aufschrauben	2098	27,95
------------------	------	--------------

zum Einbetonieren	2097	27,95
-------------------	------	--------------



Pfostenalternative: Metallpfosten in Silber oder Anthrazit (Seite 46) - inkl. Träger und Kappen.



64/65



46



33



3D-Zaunplaner

Aufbau-Video

Montageanleitung



RAJA WPC ALU XL Tor DIN links, Seite 33.

RAJA WPC ALU XL

Das Zaun-Set zur Selbstmontage besteht aus 10 WPC Einzelprofilen und zwei Rahmenprofilen aus Aluminium. Montieren Sie die Elemente vorzugsweise an den schlanken Metallpfosten im Farbton Silber, Seite 46.

Material: WPC/ALU
Lamellen (A): 132 x 10 mm,
WPC, Anthrazit
Rahmen (B): 66 x 40 mm
Aluminium, Silber

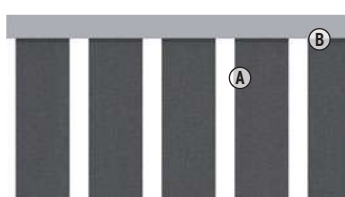

1

Zaun Anthrazit
1. 180 x 95 0623 **169,-**



RAJA WPC ALU XL Doppeltor auf Maß, Seite 35.

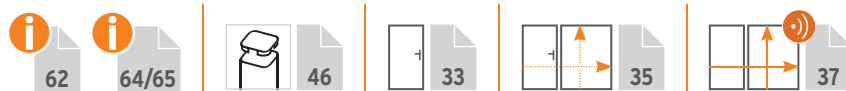



Moderne Materialien für den Garten und für die Terrasse



Materialkunde

Wählen Sie aus einem einzigartigen Sortiment.

Alle Materialien sind wetterbeständig und pflegeleicht - aber nicht pflegefrei!

Bitte beachten Sie unsere speziellen Materialinformationen.



Generelle Informationen:

Farbunterschiede innerhalb von montierten Anlagen mit pflegeleichten Produkten (WPC, Alu, Glas, Keramik, Kunststoff, etc.) entstehen durch unterschiedliche Bewitterung, aber auch bei der Montage von unterschiedlichen Produktionschargen an gleichen Montageorten.

Farbabweichungen innerhalb eines Grundfarbtons (beim üblichen frontalen Betrachtungsabstand von circa zwei Meter und bei Tageslicht) sind zulässig und produktionsbedingt unvermeidbar, insbesondere bei Kombinationen, bestehend aus Zaunanlagen mit Maßanfertigungen/Sonderproduktionen und Toren, die aus anderen Produktionschargen stammen.

Gleiches gilt bei späteren Ergänzungen an vorhandenen Zaunanlagen oder bei der Montage von Einzelprofilen mit Zaunsets. Hier werden diese Unterschiede deutlich sichtbar. Diese Farbtonunterschiede stellen keinen Beanstandungsgrund dar!

METALL

ALUMINIUM

Aluminium ist ein Leichtmetall und verfügt im Verhältnis zu seinem geringen Gewicht über eine sehr hohe Festigkeit. Unsere Produkte aus Aluminium werden für zusätzlichen Oberflächenschutz und für die Farbgebung pulverbeschichtet oder lackiert. Die glatte Oberfläche ist pflegeleicht, da keine weiteren Anstriche notwendig sind und das Material einfach abgewaschen werden kann. Durch unterschiedliche Intensitäten der UV-Strahlung kann sich der Farbton ungleichmäßig aufhellen bzw. verändern. Dieser schleichende Prozess erstreckt sich über den gesamten Zeitraum der Nutzungszeit der Anlage. Die Zaunserien SYSTEM RHOMBUS, SYSTEM ALU PLUS und SYSTEM ALU XL sind im Innern der Einzelprofile ausgeschäumt. Hierdurch wird eine hohe Stabilität erreicht. Das typische Hohlklingen durch z. B. den seitlichen Anprall von Regen wird deutlich reduziert.

Lagerung, Transport

Nicht montierte Elemente können sich bei falscher bzw. nicht sachgerechter Lagerung verformen. Vermeiden Sie eine Punktbelastung, speziell bei

Profilen und Leisten. Achten Sie darauf, dass die verpackte Ware nicht in der direkten Sonne gelagert wird! Geöffnete und noch nicht verarbeitete Ware muss gegen direkte Sonneneinstrahlung geschützt werden, um ein zu starkes Aufheizen der Aluminiumprofile zu vermeiden. Die Einzelprofile der Zaunserien SYSTEM ALU PLUS und SYSTEM ALU XL sind zum Schutz auf den Oberflächen mit einer Schutzfolie versehen, die direkt vor oder spätestens nach der Montage entfernt werden muss. Mögliche Klebstoffreste entfernen Sie mit handelsüblichen Klebstoff-Entfernern, niemals „Nitro-Verdünnung“ verwenden.

SQUADRA: Lagern Sie die Zaunfelder immer senkrecht stehend, nicht schräg oder flach liegend. Achten Sie bitte darauf, dass die Profile der SQUADRA Elemente nicht punktuell belastet werden, da sich die Aluminiumprofile sonst verziehen.

Bearbeitung

Zaunelemente aus Aluminium können Sie entweder mit einer Kappsäge und einem speziellen, feingezahn-

ten Blatt für Metall oder mit einer Eisensäge zuschneiden. Elemente aus Aluminium nie mit einem Winkelschleifer schneiden! Das Material kann verbrennen und die Lackierung platzt ab. Die Schnittflächen mit handelsüblichem Klarlack versiegeln oder mit unseren Reparatur-Farben behandeln.

Pflege

Die Aluminiumelemente lassen sich prinzipiell mit einer Lösung aus warmem Wasser und Spülmittel reinigen. Wichtig: Keine lösemittel- oder kreidehaltigen Reiniger verwenden, da diese mitunter die Lackschicht der Aluminiumprofile anlösen können und es somit zu Verfärbungen kommen kann.

Fleckenbildungen auf der Oberfläche können z. B. durch Kondensieren von Wasser oder durch Schmutz- und Staubanhaftungen verursacht werden. Hierbei trocknet der sogenannte feuchte Biofilm auf den Zaunoberflächen ab und hinterlässt fleckenartige Rückstände. Diese Verunreinigungen beseitigen Sie am besten mit Haushaltsreinigern auf Essigbasis.

EDELSTAHL

Der V2A-Edelstahl bietet aufgrund seiner besonderen Legierung einen ausreichenden Schutz gegen Korrosion durch normale Umwelteinflüsse. Wird Edelstahl jedoch mit Rost oder rostenden Materialien in Verbindung gebracht, kann sich der Rost übertragen und der Edelstahl beginnt zu korrodieren, selbst ein Durchrosten ist möglich. Daher muss Edelstahl vor Rost geschützt werden. Rostpartikel können auch durch Wind übertragen werden, erkennbar an kleinen braunen Flecken an der Edelstahloberfläche (Flugrost). Diese Flecken sollten sofort entfernt werden, um ein Ausbreiten zu vermeiden. Spezielle Reinigungs- und Pflegemittel für Edelstahl erhalten Sie im Handel. Allgemein gilt, dass die Korrosionsbeständigkeit und die Vermeidung von Anhaftungen in der Regel umso besser sind, je glatter die Edelstahloberfläche ist.

Visuell wahrnehmbare Unterschiede in der Oberflächenstruktur durch unterschiedliche Anordnung in Zaunanlagen oder durch unterschiedliche Produktionschargen bei unterschiedlichen Bauteilen sind unvermeidbare technologische Schwankungen im Herstellungsprozess und stellen keinen Beanstandungsgrund dar!

Lagerung, Transport, Bearbeitung

Lagern Sie Edelstahlelemente stets separat. Werkzeuge u. a. Hilfsmittel, mit denen bereits rostender Stahl bearbeitet wurde, darf nicht verwendet werden! Metallspäne, die durch die Montage entstehen, müssen sofort entfernt werden. Achten Sie insbesondere beim Kürzen auf leistungsfähiges und geeignetes Werkzeug in Verbindung mit Sägeblättern aus HSS-Stahl und möglichst feiner Zahnung. Darüber hinaus entsteht aufgrund der enormen Härte von Stahl mehr Hitze während des Schneidprozesses.

Daher sollten Sie die Verwendung eines Kühlmittels in dem Trennprozess berücksichtigen, um ein „Blau-Anlaufen“ der Schnittstellen zu vermeiden.

Pflege

Nach der Montage der Bauteile aus Edelstahl ist eine Grundreinigung durchzuführen, damit der mögliche Bauschmutz gründlich entfernt wird. Auch die Entfernung der Schutzfolien gehört zur Grundreinigung. Manche dieser Schutzfolien sind gegen Licht- und UV-Einstrahlung nicht dauerhaft beständig und lassen sich nach einiger Zeit nur noch mühsam abziehen. Daher müssen diese Schutzfolien entfernt werden, sobald sie nicht mehr für den Schutz auf der Baustelle benötigt werden. Dabei ist stets von oben nach unten vorzugehen. Auch alle Reste des Klebstoffes durch die Anhaftung der Folie auf den Oberflächen der Edelstahl-Bauteile sind sorgfältig zu entfernen, da sie zu Korrosion führen können.

CORTEN-STAHL (walzblank)

Corten-Stahl (auch COR-TEN) ist die Bezeichnung für einen speziell gefertigten, wetterfesten Baustahl. Aufgrund der überdurchschnittlichen langen Lebensdauer, Pflegefreundlichkeit und vollständigen Recyclebarkeit kann das Material als ökologischer Baustoff klassifiziert werden. Wurde dieser Baustoff zunächst für den Objektbau, Fassaden etc. entwickelt, erfreut er sich in den letzten Jahren, nicht zuletzt aufgrund des warmen und erdigen Erscheinungsbildes, einer zunehmenden Beliebtheit als Material für Skulpturen und gestalterisches Element in Garten- und Landschaftsbau.

Auf der ursprünglich walzblanken Stahloberfläche bildet sich abhängig von Intensität und Dauer der Bewitterung die gewünschte Patina. Dieser witterungsbeständige, sich stetig erneuernde Edelrost konserviert die Oberfläche und schützt das Material vor Zersetzung.

Die im Auslieferungszustand oberflächliche Walzhaut kann dunkle Flecken ausbilden und schuppt zunächst ab. Erst darunter bildet sich die gewollte, eigentliche Rostschicht aus Eisenoxid. Entscheidend für diesen Prozess ist der Wechsel zwischen feuchter und trockener Bewitterung. Geschützte Bereiche oder wetterabgewandte Stellen verändern sich anders oder werden von der Ausbildung der Patina ganz ausgeschlossen. Vorder- und Rückseiten von BOARD-Zaunelementen oxidieren unabhängig voneinander und bilden evtl. unterschiedliche Farbspiele aus. Ein Einsatz in maritimer Umgebung mit salzhaltiger

Luft kann diese Farbgebung hemmen und wird daher nur bedingt empfohlen.

Um eine einheitliche Färbung zu erreichen, müssen Verunreinigungen wie Öle, Fette, Kleberreste etc. entfernt werden. Die Ausbildung der optisch sehr ansprechenden Oberfläche ist erst nach 1,5-3 Jahren abgeschlossen. Der Fachhandel bietet Versiegelungsprodukte an, die einen erreichten Zustand mit unterschiedlichen Glanzgraden konservieren können.

Lagerung, Transport, Bearbeitung

Im Auslieferungszustand sind die Corten-Stahlplatten mit einer Ölschicht überzogen. Diese sollte vor der Montage mit entfettenden Reinigungsmitteln restlos entfernt werden. Achten Sie bitte bei Lagerung und Transport darauf, die Umgebung entsprechend zu schützen.

Nicht montierte Zaunelemente können sich bei falscher bzw. nicht sachgerechter Lagerung verformen. Vermeiden Sie eine Punktbelastung.

SYSTEM BOARD und SYSTEM BOARD XL Elemente aus Corten-Stahl haben eine Materialstärke von 1,5 mm und sind an allen Kanten gebördelt (180° umgebogen). Dadurch ergibt sich eine Materialstärke an den Kanten von 6 mm. Die Elemente können nicht nachträglich geschnitten bzw. gekürzt werden.

Bitte berücksichtigen Sie bei Ihrer Planung, dass sich aus Sperrschicht und Patina immer wieder Rostpartikel lösen und auf anderen Oberflächen von



Naturstein, Beton, Fliesen etc. zum Teil sehr hartnäckige Verfärbungen hinterlassen können. Vermeiden Sie den direkten Kontakt der Umgebung mit dem Ablaufwasser der Zaunelemente durch Abdecken oder baulichen Objektschutz, da die wiederkehrende, notwendige, oberflächenspezifische Reinigung sehr aufwendig ist und vielfach nicht erfolgsversprechend sein wird. Diese Verfärbungen werden nicht als Beanstandungsgrund anerkannt.

Pflege

Für Corten-Stahl Elemente ist aufgrund der gewünschten Korrosion grundsätzlich keine Pflege notwendig. Beachten Sie bitte diese Hinweise: Vogelkot kann die Schutzkorrosion hemmen und sollte entfernt werden. Der Kontakt mit unedlen Metallen ist zu vermeiden.

METALL (verzinkt und pulverbeschichtet)

In unserem Sortiment befinden sich Pfosten aus beschichtetem Metall, die keine Pflegeanstriche benötigen. Optimaler Korrosionsschutz kombiniert mit eleganter Oberfläche und angenehmer Haptik.

Die Metallpfosten sind verzinkt und pulverbeschichtet, Übersichtungen sowie leichte Farbunterschiede mindern nicht die hohe Gebrauchsfähigkeit der Produkte und stellen somit keinen Grund für eine Beanstandung dar.

Bearbeitung

Zaunelemente aus Metall können Sie entweder mit einer Kappsäge und einem speziellen, feingezahnten Blatt für Metall oder mit einer Eisensäge zuschneiden. Achten Sie insbesondere beim Kürzen auf leistungsfähiges und geeignetes Werkzeug. Die Kanten müssen nach dem Schnitt gegen Korrosion geschützt werden und im Idealfall mit dem TraumGarten-Spray im passenden Farbton nachbehandelt werden. Zuschnitte von Edelstahl, siehe separater Hinweis.



KERAMIK

Keramik-Zaunelemente sind aufgrund des speziellen Produktionsverfahrens ideal für den Einsatz im Außenbereich geeignet und weisen eine hygienische Oberfläche ohne Porosität auf. Die Elemente sind zudem hitze-, frost- und nässebeständig, UV- und farbbeständig, pilz- und schimmelresistent, äußerst bruchfest und dimensionsstabil. Unempfindlich gegen Putz- und Reinigungsmittel, resistent gegen Chemikalien und Lösemittel, sehr hart und kratzfest.

Zur Herstellung unserer Keramik-Zaunelemente werden die natürlichen Hauptbestandteile wie Quarz, Feldspat, Tonerde und Mineraloxyde unter hohem

Druck zu einer Keramik-Platte geformt und anschließend bei Temperaturen von über 1.200° Celsius gebrannt. Dadurch erhält die Platte ihre widerstandsfähige und anmutende keramische Oberfläche, gleichzeitig variieren die Platten in Ihrer Farbgebung nur leicht.

Verunreinigungen lassen sich mit milden Reinigungsmitteln und warmen Wasser beseitigen. Starke Verschmutzungen entfernen Sie mit einer Wurzelbürste. Dabei immer in Faserverlauf (sofern vorhanden) der Elemente arbeiten, anschließend gründlich mit reichlich klarem Wasser nachspülen.



Oberfläche hygienisch und ohne Porosität	fleckenbeständig und leicht zu reinigen	resistent gegen Pilz- und Schimmelbefall	sehr hart und kratzfest	resistent gegen Chemikalien und Lösemittel	unempfindlich gegen Putz- und Reinigungsmittel	UV-Strahlen unempfindlich und farbstabil	hitze-, frost- und nässebeständig	formstabil, maßbeständig und biegefest	hergestellt aus natürlichen Rohstoffen

VERBUNDWERKSTOFFE

WPC - Wood Plastic Composite

WPC ist ein Gemisch aus Naturfasern, farbigem Kunststoff und Additiven. Die Fasern sind Naturprodukte und variieren dadurch in ihrer Farbgebung. Die sonst sehr gleichmäßige Farbe des Komposits wirkt somit lebendiger als Kunststoffprodukte.

Im letzten Arbeitsgang der Produktion werden die WPC-Profile strukturiert, gebürstet und geschliffen, um eine matte, natürliche Optik zu erzielen. Beim Lagern, Auspacken und Zwischenlagern während der Montage werden die Profile unterschiedlich mechanisch belastet. Diese unterschiedliche Belastung verändert auch jede geschliffene Oberfläche anders und somit deren Lichtreflektion. Hierzu zählen auch kleine Druckstellen, die dann glänzend wie Flecken oder Kratzer aussehen, aber durch Anschleifen wieder verschwinden.

Wie beim Holz existieren Unterschiede in der Oberfläche von einem Profil zum nächsten, dies wird während der ersten Nutzungszeit durch UV-Strahlung und Bewitterung verstärkt. Im Laufe der Zeit verändern sich die Naturfasern ungleichmäßig und unkontrollierbar und somit auch der Gesamtfarbtone der einzelnen Produkte, wobei die Farbpigmente weiterhin den Grundfarbtone erzeugen. Dieser Prozess ist anfangs stärker, verlangsamt sich aber im Laufe der Nutzungszeit. Abhängig von der Bewitterungsintensität (UV-Strahlung/Niederschlag) wird der hellere Endfarbtone nach etwa 1 - 2 Jahreszyklen erreicht.

Farbunterschiede durch unterschiedliche Bewitterung und Produktionschargen werden bei späteren Ergänzungen an vorhandenen Anlagen, dem nachträglichen Verbau von Einzelprofilen oder der Montage von unterschiedlichen Produkten aus den o. g. Gründen vorkommen. Durch den Materialmix von Naturmaterialien sowie Kunststoffen sind feuchtebedingte Veränderungen, aber auch thermische Anpassungen an die Temperaturen möglich. WPC kann sich bei Sonneneinstrahlung stärker aufheizen als z.B. Holz oder Stein. Bei Flächen, die einer längeren Sonneneinstrahlung ausgesetzt sind oder an windgeschützten Standorten, kann die Nutzung mit direktem Hautkontakt zeitweise eingeschränkt sein.

Dichter Bewuchs von Pflanzen oder von anderen zu dicht stehenden Materialien vor und / oder an den Zäunen sorgt für eine teilweise dauerhafte Befeuchtung der Zaunelemente und damit einhergehend zu einer dauerhaften Schädigung der Elemente. Hineinwachsende Pflanzen und eine Vernachlässigung von Abständen und Konstruktionshöhen führen zu einer Verkürzung der Nutzungsdauer der montierten Anlagen. Dies gilt auch für Terrassenanlagen.



Ausgangsfarbtone

Hellerer Endfarbtone nach 1-2 Jahreszyklen



WPC

Die Oberfläche des klassischen WPCs ist frei von Maserung und wird in einem Produktionsprozess geschliffen. Sie wirkt im Gegensatz zu den Oberflächen von BICOLOR und PLATINUM ruhiger im Farbtone und in der Anmutung.



WPC BICOLOR

Hier werden dem klassischen WPC in einem speziellen technischen Verfahren weitere Farbpigmente beigemischt. Die so entstehende Struktur und Pigmentierung lässt das Material mit ihren Farbnuancen natürlich wirken. **Jedes Profil ist dadurch in der Oberfläche unterschiedlich.** Abweichungen zwischen einzelnen Artikeln oder Fertigungschargen sind material- und produktionsbedingt gegeben und unvermeidbar.



WPC PLATINUM

WPC PLATINUM Elemente bestehen aus WPC-Profilen mit einer zusätzlichen Spezial-Ummantelung. Dadurch sind die Profile fleckenresistenter und wasserabweisender als die Profile aus WPC und aus WPC BICOLOR.

Die produktions- und chargenüblichen Schwankungen sowie die grundsätzlichen Materialeigenschaften von WPC stellen keinen Beanstandungsgrund dar.

Transport, Lagerung

WPC-Produkte trocken und vor Sonnenstrahlung geschützt lagern! Nicht montierte Zaunelemente können sich bei falscher bzw. nicht sachgerechter Lagerung verformen! Die Ware ist vor Regen geschützt und, um ein zu starkes Aufheizen des WPCs zu vermeiden, nicht in direkter Sonne zu lagern. Vermeiden Sie eine Montage bei Frost oder großer Hitze und verarbeiten Sie am besten bei einer Außentemperatur zwischen +5°C und +25°C.

Bearbeitung

Die WPC Profile können mit hartmetallbestückten Werkzeugen geschnitten werden.

Bitte beachten Sie zwingend die Hinweise zur sachgemäßen Lagerung der Zäune, Dielen und der Zubehörmaterialien bis zur Montage, die der Transport-Verpackung anhängt. Lesen Sie aufmerksam die weiteren Informationen in der Montageanleitung.



Pflege

Grundsätzlich reinigen Sie WPC-Profile mit warmem Wasser und einem Reiniger auf Essigsäurebasis. Starke Verschmutzungen entfernen Sie mit einer Wurzelbürste. Dabei immer in Faserverlauf/Längsrichtung der Profile arbeiten, anschließend gründlich mit reichlich klarem Wasser abspülen! Gebrauchsspuren (leichte Kratzer) lassen sich mit einem Schleifvlies, immer im Faserverlauf/Längsrichtung, nacharbeiten. Bitte vorher an einer später nicht sichtbaren Stelle testen. Wichtig: Verwenden Sie keine lösemittel- oder kreidehaltigen Reiniger, da diese mitunter in die Oberfläche eindringen und die Gefahr der Verfärbung besteht. Laub und Früchte von Bäumen und Sträuchern können auf WPC-Elementen ein natürlicher Nährstoff für Sporen sein. Außerdem führen pflanzliche Inhaltsstoffe, z.B. Gerbsäuren, aber auch lang anhaftender Vogelkot zu dauerhaften Verfärbungen auf der Oberfläche.

Flecken auf der Oberfläche:

Produktionsbedingte Rückstände/Schleifstaub oder pflanzliche/organische Stoffe, auch als „Biofilm“



Fleckenbildung durch von Regen angelöste Partikel

bezeichnet, werden durch schnell kondensierendes Wasser bzw. Niederschlag angelöst und können fleckenartige Rückstände, sog. „Regenstreifen“ hinterlassen. Diese entfernen Sie, wie unter „Pflege“ beschrieben. Tipp: Nach der Montage einer WPC-Zaunanlage empfehlen wir daher eine Grundreinigung.

Schimmel auf der Oberfläche:

Kleine dunkelschwarze, oberflächliche Stockflecken auf den WPC-Elementen lassen sich im Außenbereich nicht immer vermeiden. Bei diesen Stellen handelt es sich um einen Befall von Schimmelsporen, die



Stockflecken/Schimmel auf der Oberfläche

über die Luft übertragen werden. Diese befallenen Stellen lassen sich mit Hilfe von chlorhaltigen Haushaltsreinigern säubern. Hierbei die betroffenen Bereiche mit dem Reiniger (nach Herstellerangabe dosieren) behandeln: Mit einer Bürste gleichmäßig auftragen, einwirken lassen (Einwirkzeit beachten) und mit klarem Wasser nachspülen. Der chlorhaltige Reiniger darf nicht auf der Oberfläche antrocknen, es dürfen keine Rückstände verbleiben. Sollte dies dennoch geschehen, werden diese Stellen ausbleichen. Testen Sie zur Vorsicht die Reinigung zunächst an nicht sichtbaren Stellen.

Spezielle Eigenschaften für JUMBO WPC / Alu-Design

Die nachfolgend aufgeführten Eigenschaften der JUMBO WPC Zaunelemente sind nach aktuellem Stand der Technik nicht zu vermeiden und stellen somit keinen Grund für eine Beanstandung dar.

1. Durch das Eindrehen der Schrauben können sich am Rand Späne bilden, welche mit einem Schleifschwamm entfernt werden können.
2. Nach Herstellung sind die einzelnen Zaunprofile trocken und nehmen erst nach der Montage zum Zaunfeld auf dem Versandweg Feuchtigkeit auf und verändern Ihre Dimension. Dies kann dazu führen, dass die per Hand geschraubten Zaunelemente unterschiedliche Schraubtiefen aufweisen.
3. WPC-typische und zu akzeptierende „Kratzer“, die durch Bewitterung innerhalb von ca. zwei Monaten verschwinden oder die mit einem Schleifschwamm beseitigt werden können.



Produktionsrückstände an den Verschraubungen der JUMBO WPC Profile

Bitte beachten: Konstruktionsbedingt bieten viele Zaunserien in unserem Programm zwei optisch leicht unterschiedliche Sichtseiten. Die Seiten unterscheiden sich zum Beispiel durch den Lamellenverlauf. In der Regel fallen diese Unterschiede nicht weiter auf. Bitte beachten Sie dies aber bei

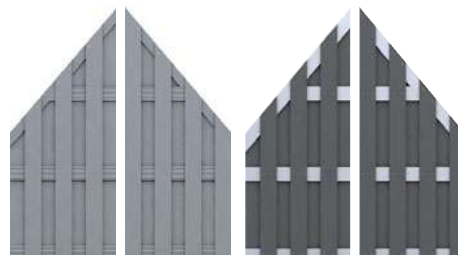

Konstruktionsbedingt: optisch leicht unterschiedliche Sichtseiten

Ihrer Anlagen-Planung. Unser Tipp: Hilfe bietet auch hier der TraumGarten Online-Planer, in dem Sie alle Elemente von beiden Seiten sehen können.

ACP - Aluminium Composite Panels

ACP bezeichnet einen Platten-Verbundwerkstoff mit Aluminium. Die 6 mm starken Platten aus diesem Composite-Werkstoff haben ein geringes Gewicht und hohe Stabilität. Die Oberflächen sind widerstandsfähig und leicht zu reinigen.

Lagerung, Transport

ACP-Platten können waagrecht auf einem planem Untergrund oder senkrecht gelagert werden, niemals schräg stehend gegen eine Wand gelehnt. Punktuelle Belastungen sind zu vermeiden. Schützen Sie Kanten und Oberflächen vor Beschädigungen.

Bitte beim Öffnen der Produktverpackungen aufpassen: Cutter oder scharfe Schneidwerkzeuge dürfen nicht auf die Materialoberfläche treffen.

Bearbeitung

Die BOARD Elemente können mit hartmetallbestückten Sägeblättern, am besten durch Fachleute, geschnitten werden. Die Schutzfolie nach der Montage beidseitig restlos abziehen.

Pflege

Die Elemente lassen sich mit warmem Wasser und Spülmittel reinigen. Verwenden Sie bitte keine lösemittel- oder kreidehaltigen Reiniger, da diese je nach Material die Oberfläche angreifen und es so zu Verfärbungen kommen kann. Auch der Einsatz von spitzen, scharfen metallischen Gegenständen, z. B. Klängen oder Messern, kann Oberflächenschäden (Kratzer) verursachen.



SYSTEM BOARD: ACP-Platten im Farbton Schiefer

Materialinformationen und Pflegetipps

KUNSTSTOFFE



FENSTER-KUNSTSTOFF

Unsere LONGLIFE-Produkte aus hochwertigem Fensterkunststoff bieten die Qualität, die mit dem Begriff „Made in Germany“ verbunden wird! Über 60 Jahre herstellereigene Erfahrung stecken in den erprobten und verbesserten Werkstoffzusammensetzungen.

Elemente aus Fensterkunststoff sind pflegeleicht, da sie nicht gestrichen werden müssen und einfach abwaschbar sind. Sie überzeugen darüber hinaus durch ihre lange Lebensdauer und ihre hohe Wertbeständigkeit.

Die gelieferten und verpackten Zaunserien trocken und vor der Sonne geschützt lagern! Bei schräger Lagerung und/oder direkter Sonneneinstrahlung können sich die Elemente verformen.



Polareiche

Fensterkunststoff mit Folienkaschierung. Der Kunststoff wird mit einer stabilen Folie beschichtet, die unter Druck aufgebracht wird. Dieses Verfahren ist aus dem modernen Fensterbau bekannt und wurde für die Fertigung unserer LONGLIFE Serie RIVA in Polareiche und Nussbaum übernommen. Wir gewähren 10 Jahre Farbgarantie nach ISO 105-A02, Farbveränderungen gemäß Graumaßstab mit Farbveränderungen größer 2.

Nussbaum



Weiß

Hochwertiger, weißer Fensterkunststoff. Wir gewähren 10 Jahre Farbgarantie nach ISO 105-A02, Farbveränderungen gemäß Graumaßstab mit Farbveränderungen größer 2.

TEXTILEN

Das Web-Material aus Textilien ist witterungs- und frostbeständig. Die Farbe des Geflechts ist sehr hochwertig, wird aber durch aggressive UV-Strahlung trotzdem im Laufe der Zeit etwas blasser. Dies ist ein schleichender und natürlicher Prozess, der für alle Materialien auf der Terrasse und im Garten gilt. Für das Textilien-Geflecht ist die Veränderung so langsam und gering, dass sie nicht stark auffällt.

Durch die Webstruktur und Farbverläufe im Material ergeben sich immer einzigartige Zaunfelder. Es gibt

keine vollkommene Symmetrie in den Oberflächen, was zu einem natürlichen Erscheinungsbild einer WEAVE LÜX Zaunanlage führt.

Pflege

Das Textilien-Geflecht kann leicht mit Wasser und einem Schwamm oder bei stärkeren Verschmutzungen auch mit einer weichen Bürste gereinigt werden. Keine scharfen oder anlösenden Reinigungsmittel verwenden. In der Regel reicht normales Haushaltsspülmittel.



WEAVE LÜX mit einer Bespannung aus Textilien

POLYRATTAN

Polyrattan ist ein Geflecht aus Polyethylen. Das Web-Material ist witterungs- und frostbeständig. Die Farbe des Geflechts ist sehr hochwertig, wird aber durch aggressive UV-Strahlung trotzdem im Laufe der Zeit etwas blasser.

Dies ist ein schleichender und natürlicher Prozess, der für alle Materialien auf der Terrasse und im Garten gilt. Für das Polyrattan-Geflecht ist die Veränderung so langsam und gering, dass sie nicht stark auffällt.

Bei jedem Zaunelement handelt es sich um ein Einzelstück. Die Oberflächen der WEAVE Elemente werden von Hand geflochten und die einzelnen Polyrattan-Streifen haben einen unterschiedlichen Texturverlauf. Aus diesem Grund gibt es keine vollkommene Symmetrie in den Oberflächen. Das ergibt

für eine WEAVE Zaunanlage ein natürliches, ggf. sehr lebendiges Erscheinungsbild.

Pflege

Das Polyrattan-Geflecht kann leicht mit Wasser und einem Schwamm oder bei stärkeren Verschmutzungen auch mit einer weichen Bürste gereinigt werden. Keine scharfen oder anlösenden Reinigungsmittel verwenden. In der Regel reicht normales Haushaltsspülmittel.

Beschädigungen des PE-Geflechts können Sie mit einem handelsüblichen Kontaktkleber, z. B. Kraftkleber, reparieren. Tragen Sie dazu den Kleber wie vom Hersteller angegeben auf. Tipp: Fixieren Sie die beschädigten Stellen für die Aushärtezeit mit Klebestreifen oder Klemmen.



WEAVE aus Polyrattan-Geflecht

EINSCHEBEN-SICHERHEITSGLAS (ESG)

Unsere SYSTEM GLAS Sichtschutz-Elemente bestehen aus 8 mm starkem Einscheiben-Sicherheitsglas - ESG (gemäß EN 12150). Die Dekorprofile Delta und Theta sind aus 6 mm starkem Einscheiben-Sicherheitsglas. Glas ist ein Naturprodukt, produktionstechnisch bedingt changiert die Glasfarbe je nach Lichteinfall, Blickwinkel und Produktionscharge, insbesondere an der oberen Kante eines jeden Glasfeldes. Glas bietet gegenüber vielen anderen Materialien Vorteile: es ist winddicht, lichtdurchlässig und beständig gegenüber Temperaturwechseln.

Bitte beachten Sie, dass die SYSTEM GLAS Zäune nicht als offene Brüstungselemente, zum Beispiel für Balkone, sondern ausschließlich für den bodennahen Aufbau geeignet sind.

Durch die normalen Witterungseinflüsse und die UV-Strahlung können sich die Oberflächen in ihrer Farbe geringfügig verändern. Dies ist ein schleichen-der Prozess und typisch für alle Materialien im Außenbereich.

Lagerung und Transport

Tragen Sie für Transport und Montage unbedingt Schutzbrille und Schutzhandschuhe! Die SYSTEM GLAS-Elemente nicht auf die Kante stellen oder flach lagern, Glas nie direkt auf den Boden stellen, es besteht Bruchgefahr. Bei Bruch zersplittern die SYSTEM GLAS Elemente und Dekorprofile in

kleine stumpfe Teile. Sorgen Sie für eine stabile und schützende Unterlage. Das Glas darf nicht mit klebstoffhaltigen Materialien (z. B. Klebeband und Aufkleber) in Kontakt kommen. Reste von klebstoffhaltigen Materialien sind nicht mehr rückstandslos vom Glas zu entfernen! Achtung: Um eine Fleckenbildung auf der rauen Oberfläche zu vermeiden, darf diese nicht mit Klebefolie oder aufgeweichter Verpackung z.B. Pappe in Kontakt kommen.

Bearbeitung

Elemente aus Einscheiben-Sicherheitsglas können in den Abmessungen nicht bearbeitet werden.

Pflege

Zur Reinigung des ESG verwenden Sie viel sauberes Wasser, um Scheuereffekte durch Schmutzpartikel zu vermeiden. Als Hilfsmittel sind weiche, saubere Schwämme, Lederlappen oder Gummibaststreifen geeignet. Die Reinigungswirkung kann durch den Einsatz weitgehend ph-neutraler Reinigungsmittel, z.B. Spiritus oder Isopropanol unterstützt werden. Handelt es sich um Fett oder ölige Rückstände, benutzen Sie zur Reinigung handelsübliche Haushalts-Glasreiniger. Die Kombination von alkalischen Stoffen und Feuchtigkeit wirkt auf Glas extrem aggressiv! Verwenden Sie daher niemals alkalische oder aggressive Mittel, wie zum Beispiel hochkonzentrierte Abflussreiniger, Armaturen-/Stahlreiniger, pulverförmige WC-Reiniger oder Scheuermilch/

Scheuerepulver. Auch der Einsatz von spitzen, scharfen metallischen Gegenständen, z. B. Klingen oder Messern, kann Oberflächenschäden (Kratzer) verursachen. Verwenden Sie keine scharfen, anlösenden oder chlorhaltigen Reinigungsmittel.

Satinierung

SYSTEM GLAS Alpha, Beta, Matt und Texta: Die Satinierung ist mit UV-optimierter Farbe auf der Rückseite aufgedruckt. Dadurch ergibt sich eine fühl- und sichtbar rauere Rückseite als die glatte Sichtseite. Typisch für den Fertigungsprozess sind je nach Farbe leichte Streifen in Druckrichtung, aber auch quer dazu vereinzelt auftretende „leichte Schleierstellen“. Diese technisch bedingten Merkmale können nicht Bestandteil einer Reklamation sein.



Detaillierte Informationen zu den Materialien finden Sie unter:
traumgarten.de/materialkunde



Materialkunde

Wichtige Hinweise zur Montage der Zaunelemente

Die Montage aller TraumGarten-Produkte kann durch den Endverbraucher unter Berücksichtigung der Montageanleitungen durchgeführt werden. Bitte halten Sie handelsübliches Werkzeug (Stichsäge, Bohrmaschine, Akkuschrauber, etc.) und das notwendige Zubehör bereit. Im Zweifelsfall kontaktieren Sie Ihren Fachhändler vor Ort oder Ihren Fachhandwerker.

Bei Kombinationen von Toren, Zaunsets und Einzelprofilen sowie späteren Ergänzungen an bestehenden Anlagen können chargenbedingt und durch unterschiedliche Bewitterungen Farbtonunterschiede auftreten, die keinen Beanstandungsgrund darstellen. Dies gilt insbesondere bei der nachträglichen Montage von neuen Produkten nach einer längeren Bewitterungsphase an vorhandenen Produkten.



Wir empfehlen zur Planung und zur Kaufentscheidung bzgl. Ihrer Anlage die Montageanleitung zu berücksichtigen – vorab kostenlos im Internet.



Pflegeleichte Pflanzkästen

Profile aus Aluminium oder aus WPC mit Aluminium-Pfosten und Aluminium-Abschlussprofilen in Anthrazit, inklusive schwarzer Kunststoff-Einsätze.

Kombi-Tipp: Die pflegeleichten WPC Pflanzkästen passen optisch zu den Zaunserien SYSTEM WPC CLASSIC und WPC XL, die pflegeleichten Aluminium Pflanzkästen zu den Zaunserien SYSTEM RHOMBUS, ALU PLUS und ALU XL.



i 64

Aluminium Pflanzkästen



Anthrazit
129 x 52, H: 40 3995 **499,-**



Bambus (Naturopik)
129 x 52, H: 40 3996 **499,-**



Lärche (Naturopik)
129 x 52, H: 40 3997 **499,-**



Vintage Oak (Naturopik)
129 x 52, H: 40 3998 **499,-**



WPC Pflanzkästen

i 66



Anthrazit
72 x 52, H: 40 2255 **289,-**
129,5 x 52, H: 40 2254 **389,-**



Mandel
72 x 52, H: 40 2257 **289,-**
129,5 x 52, H: 40 2256 **389,-**



Sand
72 x 52, H: 40 2259 **289,-**
129,5 x 52, H: 40 2258 **389,-**



TraumGarten

Brüggmann TraumGarten GmbH
Kanalstraße 80
44147 Dortmund
Fax 0231/9986-289
E-Mail: kontakt@traumgarten.de
www.traumgarten.de



1566/06/23/50/2